

BG 56, 66, 86, SH 56, 86

STIHL



2 - 26 Ръководство за употреба



Съдържание

1	Относно това ръководство за употреба..	2
2	Указания за безопасност и техника на работа.....	2
3	Комплектуване на духателния уред.....	9
4	Комплектуване на смукателната резачка.....	10
5	Гориво.....	12
6	Зареждане на гориво.....	13
7	Пускане на двигателя в действие / изключване на двигателя	14
8	Почистване на въздушния филтър.....	16
9	Регулиране на карбуратора	18
10	Запална свещ.....	18
11	Характеристики (поведение) на хода на двигателя	19
12	Съхранение на моторния уред.....	19
13	Указания за обслужване и поддръжка...20	
14	Минимизиране на износването и избягване повреди	21
15	Основни части на моторния уред.....	22
16	Технически данни.....	23
17	Указания за ремонт.....	24
18	Отстраняване (на отпадъци).....	25
19	Декларация на ЕС (EU) за съответствие	25
20	Декларация за съответствие UKCA.....	26
21	Адреси.....	26

1 Относно това ръководство за употреба

1.1 Картинни символи

Всички картинни символи, които са поставени на уреда, са обяснени в това ръководство за употреба.

В зависимост от уреда и оборудването му, на уреда могат да са поставени следните картинни символи.



Резервоар за гориво; Горивна смес от бензин и моторно масло



Задвижване на ръчната помпа за гориво

1.2 Означение на разделите / главите от текста



ПРЕДУПРЕЖДЕНИЕ

Предупреждение за опасност от злополуки и наранявания на физически лица, както и от сериозни имуществени щети.

УКАЗАНИЕ

Предупреждение за повреда на уреда или отделни негови части.

1.3 Техническо усъвършенстване

Фирмата STIHL работи непрекъснато по усъвършенстването на всички машини и уреди от продукцията си; затова си запазваме правото да променяме обхвата на доставка по отношение на формата, техниката и оборудването без предварително да съобщаваме за това.

Въз основа на текстовата и илюстрационна информация в това ръководство за употреба не могат да се правят рекламации.

2 Указания за безопасност и техника на работа



При работа с моторния уред са необходими специални мерки за безопасност.



Преди първото пускане в експлоатация на апарата прочетете внимателно цялото ръководство за употреба и го съхранявайте на сигурно място за по-нататъшна употреба. Несъблюдаването на ръководството за употреба може да се окаже опасно за живота.

Спазвайте специфичните за държавата предписания за безопасност, например тези на професионалните дружества, на социалните каси, на държавните органи по безопасност на труда и други.

Който работи за пръв път с апарата: трябва да му бъде обяснено от доставчика или от друг специалист как с него се борави безопасно – или да вземе участие в специализиран курс.

Не се разрешава на непълнолетни лица да ползват уреда – изключение правят младежи над 16 години, които се обучават под наблюдение.

Дръжте надалеч деца, животни и наблюдатели.

Ако апаратът не се използва, да се съхранява така, че да не представлява опасност за никого. Защитете апарата от неоторизиран достъп.

Потребителят носи отговорност за всякакви злополуки или опасности, които могат да възникнат спрямо други лица или тяхно имущество.

Предоставяйте или давайте назаем апарата само на лица, които са запознати подробно с този тип и модел и с използването му – и винаги предоставяйте и неговото ръководство за употреба.

Времето за употреба на шумоотделящи апарати може да бъде ограничено от съответните национални, а също така и от местните, локални разпоредби.

Апаратът да се пуска в действие само тогава, когато всички негови конструктивни части са изправни и без повреди.

За почистване на апарата не използвайте водоструйки. Мощната водна струя може да повреди части на уреда.

2.1 Принадлежности и резервни части

Използвайте само такива части или принадлежности, които са изрично одобрени от STIHL за монтаж на този уред – или технически идентични части. При въпроси се обърнете към специализиран търговски обект. Използвайте само висококачествени инструменти или принадлежности. В противен случай съществува опасност от злополуки или от повреди на уреда.

STIHL препоръчва за монтаж към тази машина да се използват предлаганите от STIHL оригинални части и принадлежности. Те са оптимално съгласувани по своите качества с продукта и с изискванията на потребителя.

Не предприемайте никакви промени по апарата – това може да доведе до намаляване безопасността на работа. STIHL не поема отговорност за щети, нанесени на физически лица или материални щети, възникнали в резултат от използването на неразрешени прикачни приспособления.

2.2 Физическа годност

Който работи с апарата, трябва да бъде отпочинал, здрав и в добро физическо състояние.

Лицата, които поради здравословни причини не бива да се напрягат и натоварват, трябва да се осведомят при лекаря си дали работата с моторен апарат е възможна за тях.

Само за хора, носещи пейсмейкъри: запалителната система на този апарат създава съвсем слабо електромагнитно поле. Не може да бъде напълно изключено въздействие върху отделни типове пейсмейкъри. За избягване на рискове по отношение на здравето, STIHL препоръчва да се направи консултация с лекуващия лекар и с производителя на пейсмейкъра.

Забранена е работата с уреда след употребата на алкохол, на медикаменти или наркотици, намаляващи способността на реагиране.

2.3 Употреба по предназначение

Уредът за обдухване дава възможност за отстраняване на шума, трева, хартия и други подобни, например в градини и паркове, спортни игрища и стадиони, паркинги или входове на гаражи и дворове. Той е подходящ също и за разчистващо продухване на ловни пътеки в гората.

Смукателната резачка е освен това проектирана и разработена за засмукване на листа и други леки, разпръснати и незапалими отпадъци.

Да не се издухват или засмукват опасни за здравето материали.

Използването на уреда за други цели не е позволено и може да доведе до злополуки или повреди на уреда. Не предприемайте каквито и да било промени по това изделие – това също може да доведе до злополуки или повреди на апарата.

2.4 Облекло и екипировка

Носете отговарящи на предписанията облекло и екипировка.



Облеклото да е подходящо и целесъобразно и да не ограничава движенията. Плътно прилепващи дрехи – работен комбинезон, а не работна куртка.



Не носете шалове, вратовръзки и никакви украшения, нито такива дрехи, които могат да попаднат в отвора за всмукване на въздух. Приберете и осигурете дългата коса по такъв начин, че тя да се намира над раменете.

Носете здрави обувки с предпазващи от хлъзгане подметки с грайфери.



ПРЕДУПРЕЖДЕНИЕ



За да намалите опасността от нараняване на очите, носете плътно прилепващи предпазни очила, съгласно норматив EN 166. Внимавайте за правилното поставяне на предпазните очила.

Носете „персонална“ звукозащита срещу шум – напр. тапи за защита на слуха.

STIHL предлага обширна програма за лични предпазни средства.

2.5 Транспортиране на уреда

Винаги изключвайте двигателя.

При транспортиране в моторни превозни средства:

- Подсигурете апарата срещу преобръщане, повреда и разливане на гориво.

2.6 Зареждане с гориво



Бензинът е изключително лесно запалим – спазвайте разстояние от открит огън – не разливайте гориво – пушенето е забранено.

Преди зареждане с гориво **изключете двигателя**.

Не зареждайте, докато двигателят още не е изстинал – горивото може да прелее – **опасност от пожар!**

Отваряйте внимателно капачката на резервоара за гориво, за да може налягането вътре постепенно да намалее и да не изпръска гориво при отварянето.

Зареждайте с гориво само на добре проверени места. Ако се разлее гориво при зареждане, веднага почистете машината – внимавайте да не попадне гориво по дрехите Ви, ако това се случи, се преоблечете веднага.



Внимавайте да няма неуплътнени места! Не включвайте двигателя, ако от резервоара изтича гориво – **опасност за живота поради изгаряне!**



След зареждане с гориво затегнете колкото може по-здраво винтовата капачка на резервоара.

По този начин се намалява рискът капачката да се разхлаби от вибрациите на двигателя и да се разлее гориво.

2.7 Преди стартиране

Проверете дали апаратът е в изправност за работа – съблюдавайте съответните глави в ръководството за употреба:

- Проверете горивната система за херметичност, особено видимите части, като например капачката на резервоара, връзките на маркучите, ръчната помпа за гориво (само при моторни апарати с ръчна помпа за гориво). При наличие на неуплътнени места или повреда не стартирайте двигателя – **опасност от пожар!** Преди въвеждане в експлоатация на апарата го дайте в специализиран търговски обект за привеждане в изправност
- Лостът на газта трябва да се движи лесно и да се връща сам в положение на празен ход
- Изпълнителният лост /бутоунът за включване трябва да се превключва лесно на **STOP** ("СТОП") или съответно на **0**
- Ръкохватките трябва да са чисти и сухи, по тях да няма масло и замърсявания – важно за безопасното водене на моторния апарат
- Духателното устройство трябва да бъде монтирано съгласно разпоредбите
- Проверете стабилността на щекера на проводника за запалване – при хлабав щекер могат да се получат искри, които могат да възпламенят излизащата смес от гориво и въздух – **опасност от пожар!**
- Проверявайте състоянието на работното колело и на корпуса на духателното устройство

Износването на корпуса на духателното устройство (пукнатини, пробиви) може да доведе до опасност от нараняване поради издухани чужди тела. При повреди на корпуса на духателното устройство, се обърнете за помощ към оторизиран специализиран търговец – фирма STIHL препоръчва специализиран търговски обект на STIHL

Не предприемайте каквито и да било промени по устройствата за обслужване и предпазните устройства

Разрешава се работа с апарата, само когато той е в пълна изправност – **опасност от злополука!**

2.8 Стартиране на двигателя

Най-малко на 3 метра от мястото на зареждане с гориво – не в затворени помещения.

С апарата може да работи само един човек – забранено е присъствието на други лица в работния обхват на машината – също при стартирането на моторния апарат.

Не включвайте двигателя направо от ръката – стартирайте го така, както е описано в ръководството за употреба.

Само на равна основа, внимавайте за стабилна и сигурна позиция на тялото, дръжте здраво и сигурно апарата.

След запалване на двигателя, бързоусилващата се въздушна струя може да причини изхвърляне с голяма скорост на предмети (например камъни).

2.9 По време на работа

При възможна застрашаваща опасност или в случай на авария веднага изключете двигателя – поставете изпълнителния лост/бутон за включване на **STOP** ("СТОП") или съответно на **0**

С апарата може да работи само един човек – забранено е присъствието на други лица на работната зона.



Забранено е присъствието на други лица в радиус от 15 m от работното място – опасност от нараняване – поради изхвърлени със скорост чрез движението на машината предмети!

Това разстояние трябва да се спазва и спрямо предмети (превозни средства, стъкла на прозорци) – **опасност от материални щети!**



Никога не духайте в посока към други хора или животни – уредът може да изхвърли малки предмети с голяма скорост – **опасност от нараняване!**

При духане и използване на смукателната резачка (на открито и в градини) трябва да се внимава за дребни животинки, за да не бъдат изложени на опасност.

Никога не оставяйте уреда да работи без наблюдение.

Внимавайте при влага, сняг, лед, стръмни склонове, по неравни терени и пр. – **опасност от подхлъзване!**

Внимавайте за препятствия: боклуци, дървесни пънове, корени, изкопни ями – **опасност от претъпане!**

Не работете стъпили върху стълба или върху нестабилни места.

При поставени антифони се изисква повишено внимание и предпазливост, тъй като способността за възприемане на предупредителни звукове (като например викове, звукови сигнали и др.) е намалена.

Работете винаги спокойно и внимателно – само при добро видимост и осветление. Работете разумно, не излагайте другите хора на опасност.

Правете редовно паузи за почивка по време на работа, за да предотвратите преумора и изтощение, в противен случай – **опасност от злополука!**

Звукозаглушителите с катализатор могат да се нагорещат особено силно.



Моторният уред отделя **отровни отработени газове**, когато двигателят е в движение. Тези газове могат да бъдат без мирис и цвят и да съдържат неизгорели въглеродороди и бензол. Никога не работете с моторния апарат в затворени или лошо проветривани помещения – дори ако машината Ви е с катализатор.

При работа в изкопи, ями или при стеснени условия гледайте винаги да има достатъчен въздухообмен – **опасност за живота чрез отравяне!**

При гадене, главоболие, зрителни смущения (например намаление на зрителното поле), слухови смущения, виене на свят, намалена способност за концентрация, веднага трябва да се спре работа – тези симптоми могат да се дължат на високи концентрации на отработени газове – **опасност от злополука!**

Пушенето е забранено при работа с апарата, както и в непосредствена близост до него – **опасност от пожар!** От горивната система могат да се отделят леснозапалими бензинови изпарения.

При образуване и отделяне на прах трябва винаги да се носи прахонепропусклива защитна маска.

Работете с моторния апарат, като се стараете да не вдигате много шум и да не се отделят много отработени газове – не оставяйте двигателя да работи без нужда, давайте газ само при работа.

След работа поставете апарата върху равна, незапалима повърхност. Не го оставяйте в близост до леснозапалими материали (като например дървени стърготини, кори от дървета, суха трева, гориво) – **опасност от пожар!**

Не пхайте предмети през предпазната решетка или дюзата във вътрешността на корпуса на духателното устройство. Те могат да бъдат изхвърлени от духателното устройство с висока скорост – **опасност от нараняване!**

При доловими промени в хода на двигателя (като например по-силни вибрации) – прекъснете работата и отстранете причините за тези промени.

В случай, че уредът е бил изложен на неотговарящо на условията за ползването му натоварване (например въздействие на сила при удар или падане), то преди да се използва понататък, трябва обезателно да се провери изправността и сигурността на състоянието му – виж също „Преди стартиране на моторния уред“. Особено важно е да проверявате уплътняването на горивната система и функционалната изправност на предпазните устройства. В никакъв случай не работете с неизправен по отношение на безопасността уред. В случай на съмнение потърсете помощта на специализиран търговски обект.

2.10 Приложение на апарата за обдухване

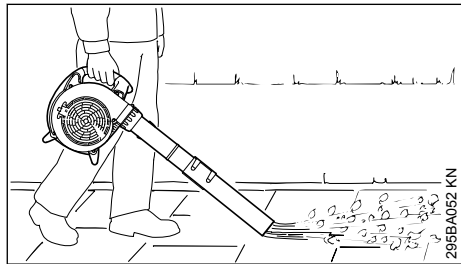

Апаратът за обдухване е предвиден за обслужване с една ръка. Апаратът трябва да се носи от работещото с него лице с дясната ръка, хванат за управляващата дръжка.

Моторният апарат трябва да се държи винаги здраво с ръце за дръжките.

При духане на открит терен и в градини трябва да се внимава за дребни животинки.

При работа се придвижвайте, вървейки само бавно напред – винаги наблюдавайте изходния обхват на духателната тръба – не вървете назад – **опасност от спъване!**



ПРЕДУПРЕЖДЕНИЕ

Уредът да се използва само с изцяло монтирана духателна тръба – **опасност от нараняване!**

Кръглата дюза е особено добре пригодена за работа върху неравни терени (например на ливади и затревени площи).

Плоската дюза (съдържаща се в обхвата на доставка или годна за доставка като специална принадлежност) генерира плоска въздушна струя, която може да се използва целенасочено и контролирано; особено при обдухване на равни повърхности, покрити с дървени стърготини, шума, нарязана трева и други подобни.

2.11 Употреба на смукателното устройство

Спазвайте указанията за монтаж в съответната глава на това ръководство за употреба.

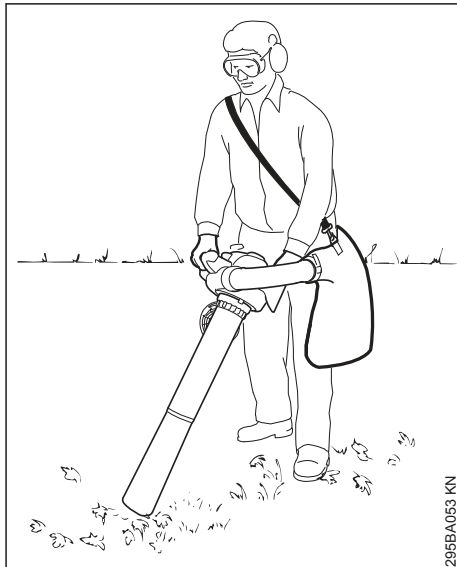

Смукателната резачка е предвидена за управление с две ръце. Работещият с апарата трябва с дясната си ръка да хване дръжката за управление, а с лявата ръка – ръкохватката на кожата.

Коланът за носене на събирателната торба трябва да се закачи на едното рамо. Упражнявайте свалянето на апарата заедно със събирателната торба, за да може в случай на нужда апаратът да се свали от тялото – **опасност от нараняване!**

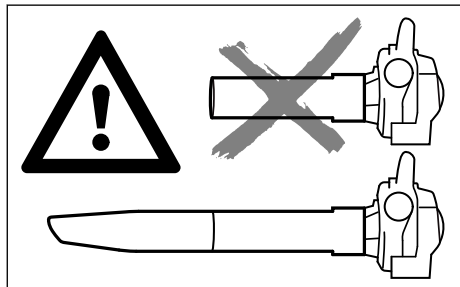

ПРЕДУПРЕЖДЕНИЕ

Апаратът трябва да се използва само с цялостно монтирана засмукваща тръба и с монтирана, затворена събирателна торба – **опасност от нараняване!**

УКАЗАНИЕ

При всмукване на абразивни предмети (като ситна баластра, камъни и др.) работното колело и корпусът на духателното устройство се подлагат на особено силно износване. Износването се забелязва по намаляващата смукателна мощност. В този случай трябва да се обърнете към специализиран търговски обект. Фирма STIHL препоръчва специализиран търговски обект на STIHL.

При всмукване на влажна шума, духателното устройство или коляното може да се задръстят.

За отстраняване на задръствания в уреда:

- Изключете апарата
- Демонтирайте коляното и засмукващата тръба – вижте раздел "Комплектуване на смукателната резачка"
- Почистете коляното и корпуса на духателното устройство

При засмукване на открито и в градини трябва да се внимава за дребни животинки.



Не бива да се засмукват горещи или горящи материали (например пепел, тлеещи цигари) – **съществува опасност от нараняване при избухване на пожар!**



В никакъв случай не бива да се засмукват запалими течности (например гориво) или материали, напоени с възпламеними течности – поради пожар или експлозия – **опасност от смъртоносни наранявания!**



Преди да отворите предпазната решетка, изключете двигателя. Предпазната решетка трябва винаги да бъде затворена и обезопасена, ако засмукващата тръба не е монтирана – **опасност от нараняване** при допир с въртящите се части! Освен това могат да възникнат повреди на двигателя.

2.12 Техника на работа

За да намалите времето на обдухване до минималното, използвайте гребла и метли, за

да разрохкват замърсените частици преди духането.

- Ако е необходимо, навлажнете свободната за обдуване повърхност, за да избегнете силно прахообразуване
- Не духайте замърсените частици в посока към хора, особено деца, към домашни животни, в посока на отворени прозорци или прясно измити автомобили. Замърсените частици да се издухват внимателно
- Издуханите замърсявания да се хвърлят в кофи за боклук, да не се издухват към съседните парцели
- Работете с моторните уреди само по прилично време – тоест не рано сутрин или късно вечер, нито през време на следобедната почивка, когато бихте могли да обезпокоите хората. Спазвайте местните предписания за тези времена
- С духателните уреди (уредите за обдуване) да се работи с възможните най-ниски обороти на двигателя, посочени за изпълнение на съответната работна задача.
- Проверявайте оборудването преди започване на работа, особено звукозаглушителя, отворитв за всмукване на въздух и въздушния филтър

2.13 Вибрации

Продължителната работа с моторния уред може да доведе до причинени от вибрациите смущения в кръвообращението на ръцете ("болест на белите пръсти").

Не може да се установи универсално валидно времетраене на работа с уреда, защото то зависи от най-различни влияещи му фактори.

Продължителността на използване може да се удължи посредством:

- топли ръце
- прекъсвания за почивка

Продължителността на използване може да се скъси поради:

- специфична индивидуална склонност към лошо кръвообращение (признак: често пръстите са студени, изтръпване)
- ниски външни температури
- силата на хващане (здравото държане на уреда пречи на кръвообращението)

При редовна и продължителна работа с моторния уред и при повтаряща се поява на съответните симптоми (например изтръпване на пръстите) се препоръчва лекарски преглед.

2.14 Обслужване и ремонт

Моторният уред трябва редовно да се поддържа. Да се извършват само тези дейности по поддръжката и ремонта на моторния уред, които са описани в настоящето ръководство за употреба на уреда. Всички други дейности трябва да се възлагат на оторизиран търговец-специалист.

Фирмата STIHL препоръчва работите по поддръжката и ремонта на уреда да се възлагат за извършване само на оторизиран търговец-специалист на STIHL. За специализираните търговци на STIHL редовно се провеждат квалификационни курсове за обучение и им се предоставят на разположение най-новите технически информации по тези уреди.

Да се използват само висококачествени резервни части. В противен случай съществува опасност от злополуки за работещите с машината или повреди на моторния уред. Ако имате въпроси относно тази тема, се обрънете към оторизиран търговец-специалист.

STIHL препоръчва да се използват само оригинални резервни части на STIHL. Те са оптимално съгласувани по своите качества със съответния моторен уред и с изискванията на потребителя.

При извършване на ремонта, поддръжка и почистване на уреда винаги изключвайте двигателя – **опасност от нараняване!** – Изключение: при регулиране на карбуратора и работата на празен ход.

При изваден щекер на запалната свещ или при отвинтена запална свещ двигателят да не се пуска в действие с устройството за стартиране – **опасност от пожар** поради образуване на искри от запалване извън цилиндъра!

Моторният уред да не се обслужва, нито да се съхранява в близост с открит огън.

Редовно проверявайте уплътняването на капачката на резервоара за гориво.

Използвайте само напълно изправни запални свещи, разрешени от STIHL – виж раздел "Технически данни".

Проверявайте проводника на запалването (изправна изолация, стабилно свързване).

Проверете дали звукозаглушителят е в пълна изправност.

Не работете с дефектен звукозаглушител или без звукозаглушител – **опасност от пожар!** – **увреждане на слуха!**

Не докосвайте горещия звукозаглушител – **опасност от изгаряне!**

Състоянието на противовибрационните елементи влияе върху вибрационните характеристики – редовно контролирайте противовибрационните елементи.

Изключвайте двигателя за отстраняване на повреди или смущения.

3 Комплектуване на духателния уред

3.1 Монтиране на духателната тръба

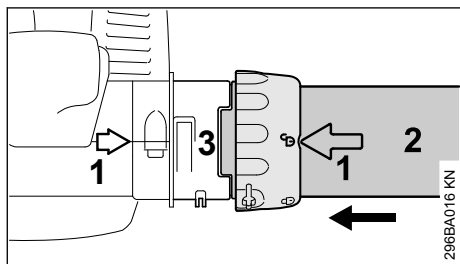

- ▶ Стрелките (1) трябва да съвпадат
- ▶ Завъртете съединителната (холендрова) гайка така, че символът ☐ да застане на една линия със стрелките
- ▶ Вкарайте духателната тръба (2) до упор в отвора на щуцера (3)

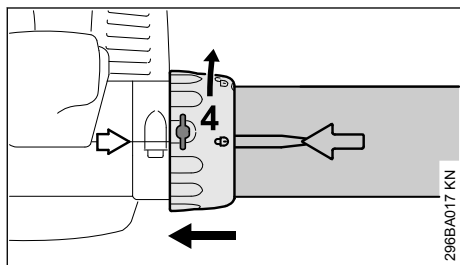

- ▶ Наденете съединителната (холендрова) гайка (4) до упор върху щуцера
- ▶ Завъртете съединителната (холендрова) гайка (4) в посока на стрелката, докато символът ☐ застане на една линия със стрелките – съединителната (холендрова) гайка се фиксира с изщракване

BG 56, BG 86, SH 56, SH 86

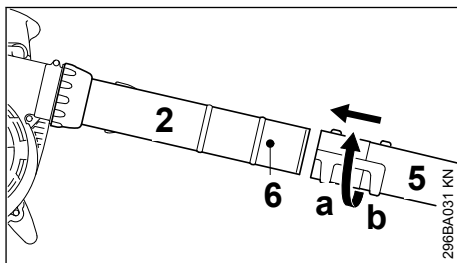

- ▶ Наденете дюзата (5) на духателната тръба (2) в позиция (a) (дълга) или позиция (b) (къса) до шийката /цапфата (6) и я фиксирайте в посока на стрелката

BG 66

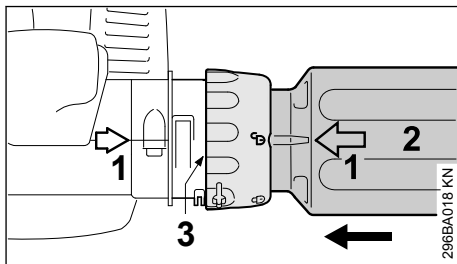

- ▶ Стрелките (1) трябва да съвпадат
- ▶ Завъртете съединителната (холендрова) гайка така, че символът ☐ да застане на една линия със стрелките
- ▶ Вкарайте духателната тръба (2) до упор в отвора на щуцера (3)

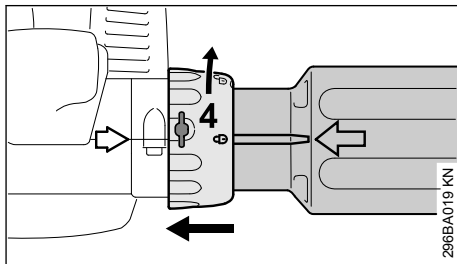

- ▶ Наденете съединителната (холендрова) гайка (4) до упор върху щуцера
- ▶ Завъртете съединителната (холендрова) гайка (4) в посока на стрелката, докато символът ☐ застане на една линия със стрелките – съединителната (холендрова) гайка се фиксира с изщракване

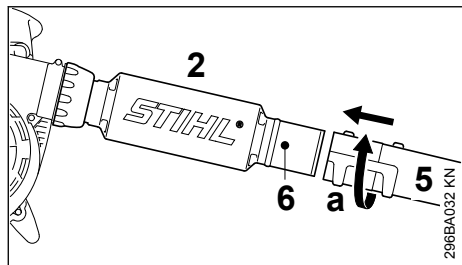

- ▶ Наденете дюзата (5) на позиция (а) до шийката /цапфата (6) на духателната тръба (2) и я фиксирайте в посока на стрелката

3.2 Демонтиране на духателната тръба

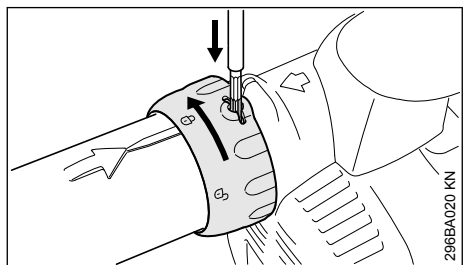

- ▶ Изключете двигателя
- ▶ С помощта на подходящ инструмент натиснете езичето през отвора на съединителната (холендрова) гайка
- ▶ Завъртете съединителната (холендрова) гайка до упор в посока на стрелката
- ▶ Свалете духателната тръба

4 Комплектуване на смукателната резачка

4.1 Монтиране на тръбното коляно

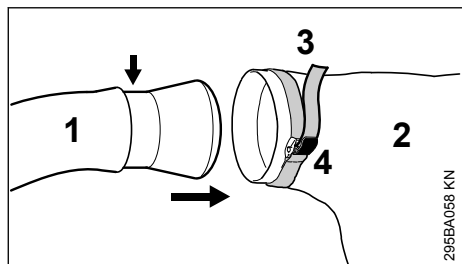

- ▶ Вкарайте тръбното коляно /крюмера (1) в събирателната торба (2) до маркирката (виж стрелката)

- ▶ Издърпайте лентата за връзване (3) на събирателната торба и натиснете езичето (4) надолу

УКАЗАНИЕ

Ципът на събирателната торба трябва да бъде затворен

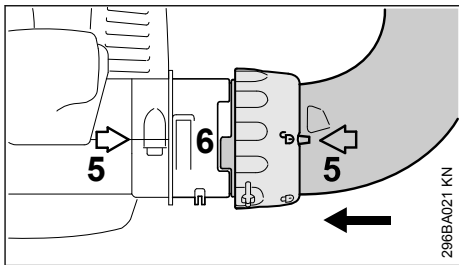

- ▶ Стрелките (5) трябва да съвпадат
- ▶ Завъртете съединителната (холендрова) гайка така, че символът □ да застане на една линия със стрелките
- ▶ Вкарайте тръбното коляно /крюмера до упор в отвора на щуцера (6)

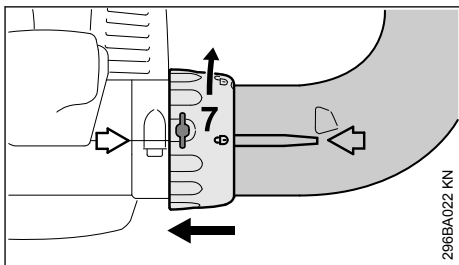

- ▶ Наденете съединителната (холендрова) гайка (7) до упор върху щуцера
- ▶ Завъртете съединителната (холендрова) гайка (7) в посока на стрелката, докато символът □ застане на една линия със стрелките – съединителната (холендрова) гайка се фиксира с изщракване

4.2 Комплектуване на смукателната тръба

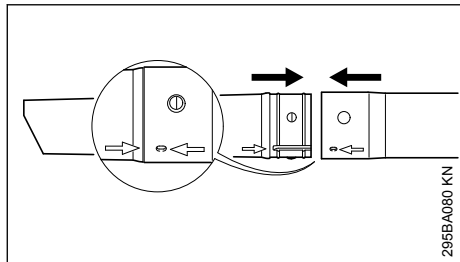

- ▶ Ориентирайте смукателната тръба и удължителя на смукателната тръба по стрелките, избутайте ги заедно и ги фиксирайте.

4.3 Монтаж на смукателната тръба

- ▶ Изключете двигателя

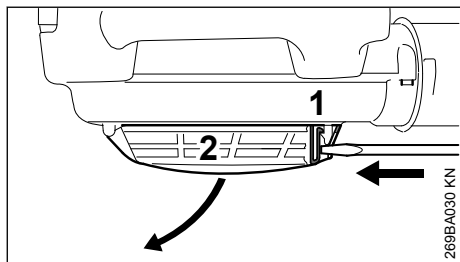

- ▶ Вкарайте отвертка в езичето (1) и я натиснете – по този начин предпазната решетка (2) се отключва – отворете предпазната решетка

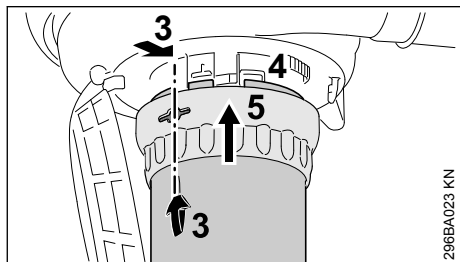

- ▶ Стрелките (3) трябва да съвпадат
- ▶ Ориентирайте съединителната (холендрова) гайка (5) така, че отворът да застане на една линия със стрелките
- ▶ Вкарайте смукателната тръба до упор в щуцера (4) на кожуха на духателното устройство

- ▶ Наденете съединителната (холендрова) гайка (5) върху щуцера на кожуха на духателното устройство

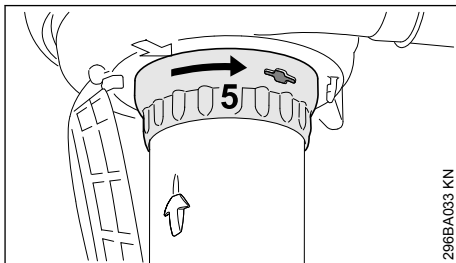

- ▶ Завъртете съединителната (холендрова) гайка (5) в посока на стрелката, докато се чуе, че зацепва
- ▶ Продължете да въртите съединителната (холендрова) гайка в посока на стрелката и я затегнете здраво

4.4 Демонтиране на тръбното коляно

- ▶ Изключете двигателя

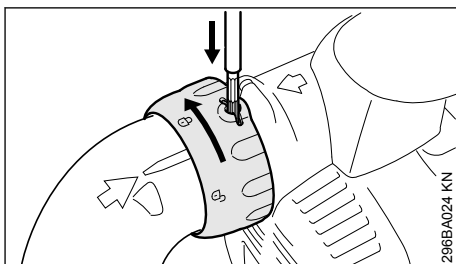

- ▶ С помощта на подходящ инструмент натиснете езичето през отвора на съединителната (холендрова) гайка
- ▶ Завъртете съединителната (холендрова) гайка до упор в посока на стрелката
- ▶ Свалете тръбното коляно

4.5 Демонтиране на смукателната тръба

- ▶ Изключете двигателя

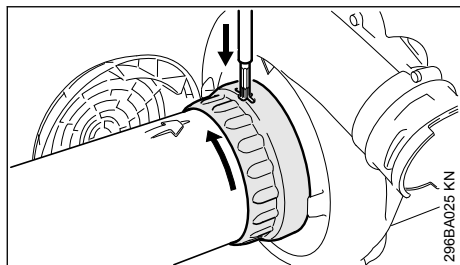

- ▶ Завъртете съединителната (холендрова) гайка до упор в посока на стрелката
- ▶ С помощта на подходящ инструмент натиснете езичето през отвора на съединителната (холендрова) гайка
- ▶ Продължете да въртите съединителната (холендрова) гайка в посока на стрелката, докато отново опрете
- ▶ Свалете смукателната тръба
- ▶ Затворете предпазната решетка и я застопорете

5 Гориво

Двигателят работи с горивна смес от бензин и моторно масло.

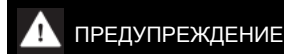

При работа да се избягва директен контакт на горивото с кожата и вдишването на бензинови изпарения.

5.1 STIHL MotoMix

STIHL препоръчва употреба на STIHL MotoMix. Тази готова горивна смес е без съдържание на бензол, безоловна, отличава се с високо октаново число и винаги осигурява оптимално съотношение на смесване.

За да се гарантира възможно най-дълъг живот на двигателя, смесвайте STIHL MotoMix с моторно масло за двутактови двигатели марка STIHL HP Ultra.

MotoMix не се предлага на всички пазари.

5.2 Смесване на гориво

УКАЗАНИЕ

Неподходящи работни субстанции или различно от предписаното съотношение на смесване могат да доведат до сериозни повреди на задвижващия механизъм. Използването на бензин или масло с качество под необходимото може да доведе до повреда на двигателя, уплътнителните пръстени, проводниците и резервоара за гориво.

5.2.1 Бензин

Използвайте само **добра марка бензин** – с минимално октаново число 90 ROZ– безоловен или със съдържание на олово.

При двигатели с ръчно регулируеми карбуратори бензин с алкохолно съдържание над 10% може да причини повреди в хода на двигателя и затова не бива да се използва за задвижване на тези двигатели.

Двигателите със система "M-Tronic" достигат пълна мощност с бензин с алкохолно съдържание до 27% (E27).

5.2.2 Моторно масло

Ако сами смесвате горивото, трябва да използвате само масло за двутактови двигатели на STIHL или друго висококачествено двигателно масло от класовете JASO FB, JASO FC, JASO FD, ISO-L-EGB, ISO-L-EGC или ISO-L-EGD.

STIHL препоръчва масло за двутактови двигатели STIHL HP Ultra или еквивалентно висококачествено двигателно масло, за да се гарантира ограничаване на емисиите за целия срок на експлоатация на двигателя.

5.2.3 Съотношение при смесване

при моторно масло за двутактови двигатели марка STIHL 1:50; 1:50 = 1 част масло + 50 части бензин

5.2.4 Примери

Количество бензин	Двутактово масло STIHL 1:50	
литри	литри	(ml)
1	0,02	(20)
5	0,10	(100)
10	0,20	(200)
15	0,30	(300)
20	0,40	(400)
25	0,50	(500)

- ▶ в туба, одобрена за гориво, първо се налива моторно масло, след това бензин и после се размесват добре

5.3 Съхраняване на горивната смес

Складирайте само в одобрени за гориво туби на сухо, хладно и безопасно място, пазете от светлина и слънце.

Горивната смес старее – затова смесвайте само количеството, необходимо за няколко седмици. Не съхранявайте горивната смес повече от 30 дни. Под въздействието на светлина, слънчеви лъчи, ниски или високи температури горивната смес може да се развали по-бързо.

STIHL MotoMix може да се съхранява безпроблемно до 5 години.

- ▶ Преди зареждане разклащайте силно бидоните с горивна смес

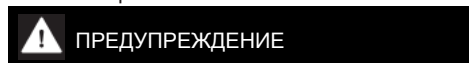

ПРЕДУПРЕЖДЕНИЕ

В бидона може да се образува налягане – отваряйте го внимателно.

- ▶ От време на време почиствайте основно резервоара за гориво и бидоните за приготвяне и съхраняване на горивната смес

Изхвърляйте остатъците от гориво и използваната за почистване течност съгласно предписанията и без да замърсявате околната среда!

6 Зареждане на гориво



6.1 Подготовка на уреда

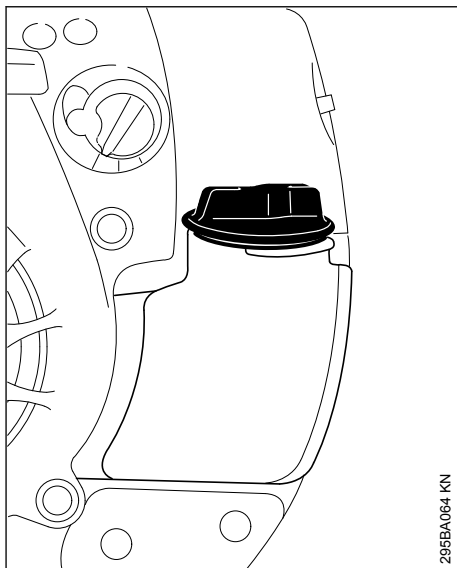

295BA064 KN

- ▶ Преди зареждане почистете капачката на резервоара и около нея, за да не попаднат замърсители в резервоара
- ▶ Поставете уреда така, че капачката да сочи нагоре

STIHL препоръчва системата на STIHL за зареждане с гориво (специални принадлежности).

6.2 Зареждане на гориво

Не разливайте гориво и не пълнете резервоара съвсем догоре.

- ▶ Отварете капачката на резервоара
- ▶ Заредете гориво
- ▶ Затворете капачката на резервоара за гориво

**ПРЕДУПРЕЖДЕНИЕ**

След зареждане с гориво затегнете с ръка капачката на резервоара за гориво колкото се може по-здраво.

6.3 Смяна на смукателната глава за гориво

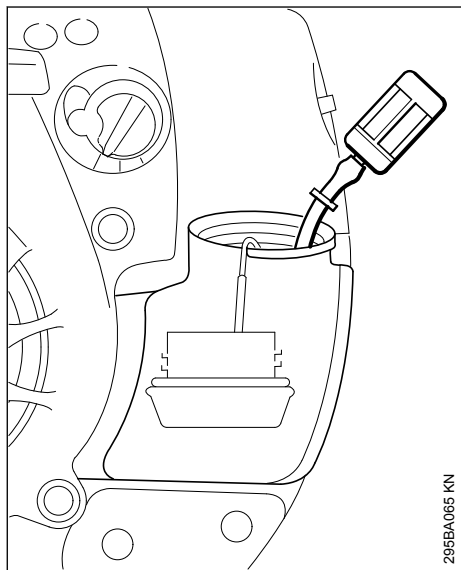

Сменяйте ежегодно смукателната глава за гориво, за тази цел:

- ▶ Изпразнете резервоара за гориво
- ▶ Изтеглете смукателната глава за гориво от резервоара с помощта на кука и я извадете от гумената тръбна обвивка
- ▶ Вкарайте новата смукателна глава в маркуча
- ▶ Поставете отново смукателната глава в резервоара

7 Пускане на двигателя в действие / изключване на двигателя

7.1 Стартиране на двигателя

- ▶ Спазвайте предписанията за безопасност

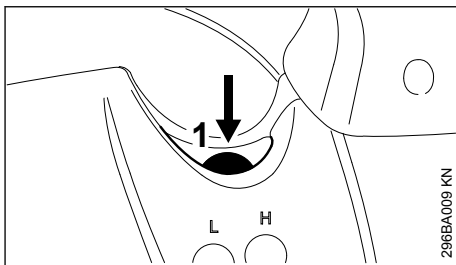

- ▶ Натиснете мехчето (9) на помпата за гориво най-малко 5 пъти – дори и ако мехчето е пълно с гориво

7.1.1 Настройване на изпълнителния лост (лоста за регулиране)

само за BG 66 C, BG 86, SH 86

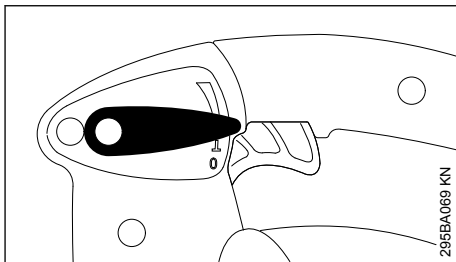

- ▶ За пускане на двигателя в действие поставете лоста за регулиране (изпълнителния лост) в работна позиция I

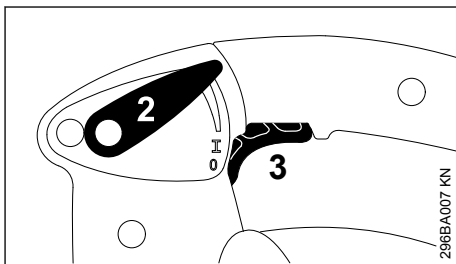

С помощта на изпълнителния лост (2) по време на работа може лостът за газта (3) да се аретира (застопори) в позиция за пълна газ.

7.1.2 Регулиране на въртящото се копче

При студен двигател

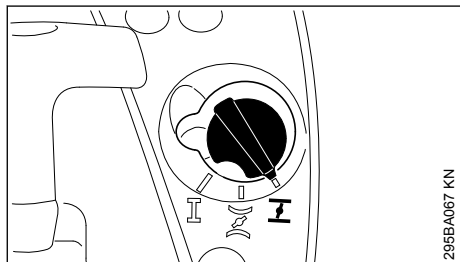

- ▶ Завъртете въртящото се копче на стартовата клапа на позиция 

При топъл двигател

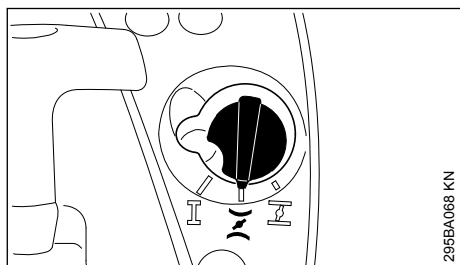

- ▶ Завъртете въртящото се копче на стартовата клапа на позиция 

Тази настройка е валидна също и ако двигателят вече е бил пуснат в движение, но е още студен.

7.1.3 Стартиране на двигателя

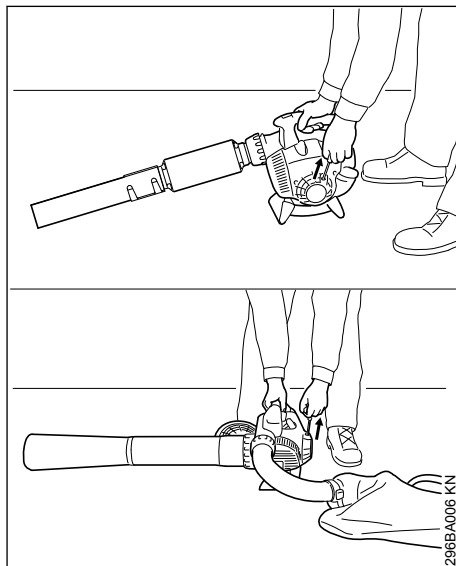

- ▶ Поставете уреда в стабилно положение на земята
- ▶ Заемете стабилна /сигурна позиция на тялото: с дясната ръка поставена на корпуса на уреда, натиснете уреда здраво към земята
- ▶ с лявата ръка хванете дръжката за стартиране

Модел с устройство "EproСтарт" (ErgoStart)

- ▶ Издърпайте дръжката за стартиране равномерно

Модел без устройство "EproСтарт" (ErgoStart)

- ▶ Дърпайте бавно дръжката за стартиране до първия забележим упор и след това я издърпайте бързо и силно

УКАЗАНИЕ

Не издърпвайте стартерното въже докрай навън – опасност от скъсване!

- ▶ Не пускайте стартерната дръжка да се връща сама – за да може стартерното въже да се навие правилно, вкарайте го с дръжката на мястото му в обратна посока на издърпването

7.2 Когато двигателят тръгне

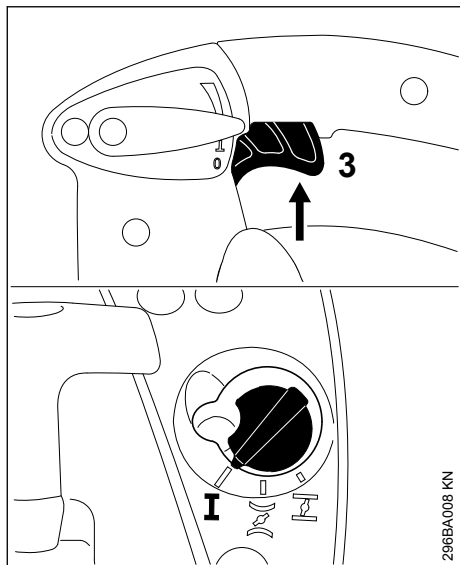

- ▶ Задействайте за кратко лоста за газта (3) – въртящото се копче на стартовата клапа отскача в работна позиция I – двигателят преминава на празен ход

7.3 Изключете двигателя

7.3.1 BG 56, BG 66, SH 56

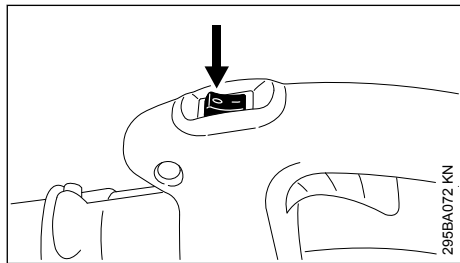

- ▶ Поставете спирачния бутон на позиция 0 – двигателят спира – спирачният бутон се връща след задвижване сам назад

7.3.2 BG 66 C, BG 86, SH 86

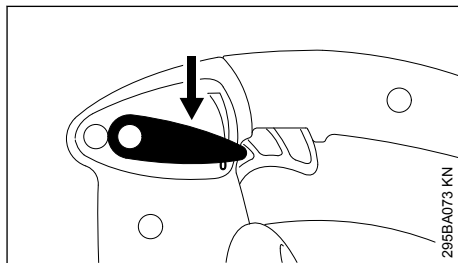

- ▶ Задействайте изпълнителния лост в посока 0 – двигателят спира – след задействане изпълнителният лост отскача обратно

7.4 Допълнителни указания за стартиране

7.4.1 Ако двигателят изгасва на положение I или при ускоряване

- ▶ Завъртете въртящото се копче на стартовата клапа на позиция I – продължавайте да стартирате, докато двигателят заработи

7.4.2 Ако двигателят не иска да запали

- ▶ Проверете дали всички настройки са правилни (положение на стартовата клапа, лостът за регулиране в работна позиция I)
- ▶ Повторете процеса на стартиране

7.4.3 Изразходвали сте горивото от резервоара докрай и отново сте заредили

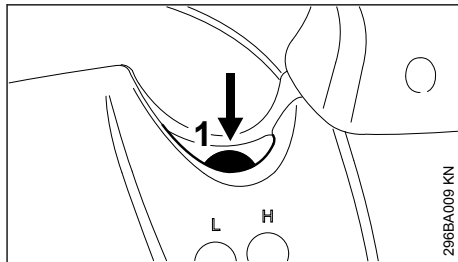

- ▶ Натиснете мехчето (9) на помпата за гориво най-малко 5 пъти – дори и ако мехчето е пълно с гориво
- ▶ стартирайте наново двигателя

8 Почистване на въздушния филтър

Замърсените въздушни филтри намаляват мощността на двигателя, увеличават разхода

на гориво и затрудняват пускането уреда в действие /стартирането.

8.1 Различни въздушни филтри

Според техния съответен модел-изпълнение уредите са оборудвани с различни въздушни филтри. Уредите могат да се разграничават дори само по тяхната кутия на въздушния филтър и по въздушния филтър.

8.2 Модел-изпълнение с гладка филтърна материя



- ▶ Завъртете винта на капака на филтъра (1) наляво във вертикално положение
- ▶ Свалете капака (2) на въздушния филтър
- ▶ Почистете пространството около въздушния филтър от едрите замърсявания

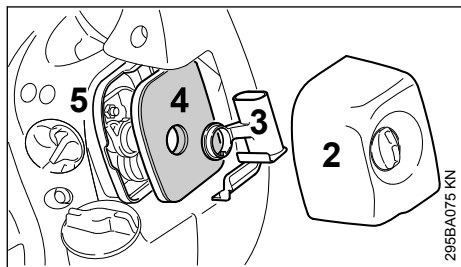

- ▶ Свалете филтърната вложка (3) и извадете въздушния филтър (4) от филтърната кутия (5)
- ▶ Сменете филтъра! Като спомагателно действие го изтупайте или продухайте – не го мийте!

Сменете повредените части с нови!

8.2.1 Поставяне на филтъра

- ▶ Поставете въздушния филтър (4) във филтърната кутия (5) и вкарайте филтърната вложка (3)
- ▶ Поставете капака на филтъра (2) и завъртете винта на капака на филтъра надясно в хоризонтално положение

8.3 Модел-изпълнение с нагънатата филтърна материя

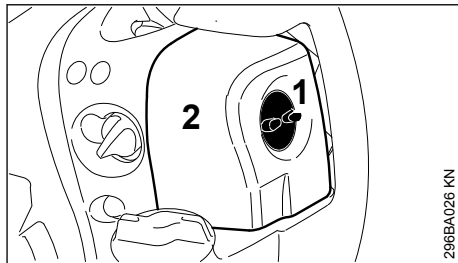

- ▶ Отвъртете винта на капака на филтъра (1) в посока обратна на часовниковата стрелка
- ▶ Свалете капака (2) на въздушния филтър
- ▶ Почистете пространството около въздушния филтър от едрите замърсявания

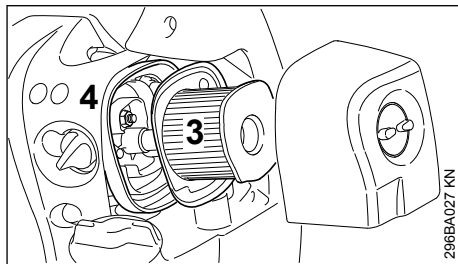

- ▶ Извадете въздушния филтър (3) от кутията /кожуха му (4)

8.3.1 Почистване на въздушния филтър

- ▶ Изтупайте праха от въздушния филтър или го продухайте отвътре навън с въздух под налягане

При силно, трудно за отстраняване замърсяване или при слепена тъкан на филтъра

- ▶ Измийте филтъра със специално средство за почистване на STIHL (специални принадлежности) или с чиста, незапалима течност за почистване (например топла сапунена вода) – изплакнете филтъра с водна струя отвътре навън – не използвайте уреди за почистване под високо налягане
- ▶ Подсушете частите на въздушния филтър – не ги излагайте на прекалено силна /екстремна топлина

8.3.2 Поставяне на въздушния филтър

- ▶ Поставете въздушния филтър в кутията /кожуха му
- ▶ Поставете капака на въздушния филтър и навийте винта на капака на филтъра в посока на часовниковата стрелка

9 Регулиране на карбуратора

Карбураторът е регулиран фабрично така, че при всички работни състояния на двигателя да се подава оптимална смес от гориво и въздух.

9.1 Настройка на празния ход

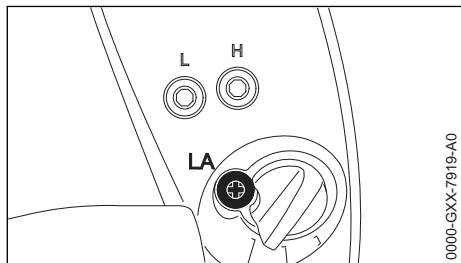

9.1.1 Двигателят спира при работа на празен ход

- ▶ Завъртете бавно винта за ограничаване на празния ход (LA) в посока на часовниковата стрелка, докато двигателят заработи равномерно

10 Запална свещ

- ▶ При недостатъчна мощност на двигателя, лошо стартиране или смущения при празни обороти, проверете първо запалната свещ.
- ▶ след около 100 експлоатационни часа сменете запалната свещ – при силно обгорели електроди – и по-рано – използвайте само разрешени от STIHL, изчистени от смущения запални свещи – виж раздел "Технически данни"

10.1 Демонтиране на запалната свещ

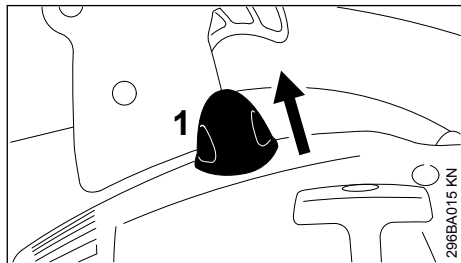

- ▶ Извадете щекера на запалната свещ (1)
- ▶ Отвъртете и извадете запалната свещ

10.2 Проверете запалната свещ

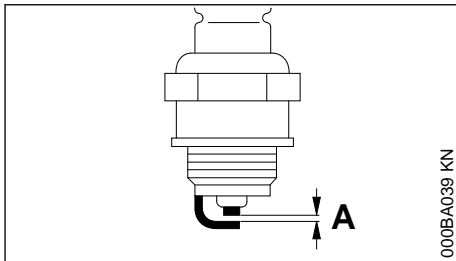

- ▶ ако запалната свещ е замърсена, я почистете
- ▶ Проверете разстоянието между електродите (A) и ако е необходимо го регулирайте, като за стойността за това разстояние – виж раздел "Технически данни"
- ▶ Отстранете причините за замърсяване на запалната свещ

Възможни причини за това са:

- прекалено много моторно масло в горивото
- замърсен въздушен филтър
- неблагоприятни условия за работа

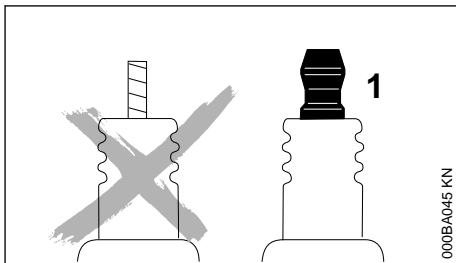

⚠ ПРЕДУПРЕЖДЕНИЕ

При незатегнати или липсващи съединителни гайки (1) могат да се получат искри. В случай че се работи в лесно възпламенима или експлозивна среда, могат да се получат пожари или експлозии. Това може да доведе до тежко нараняване на хора и до повреждане на предмети.

- ▶ Да се използват само изчистени от смущения запални свещи с неподвижни съединителни гайки

10.3 Монтаж на запалната свещ

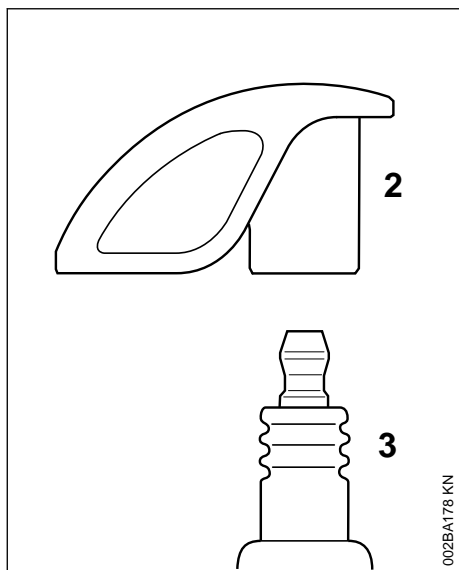

- ▶ Завинтете запалната свещ (3) и натиснете щекера на свещта (2) здраво върху запалната свещ (3)

11 Характеристики (поведение) на хода на двигателя

Ако въпреки че въздушният филтър е почистен и карбураторът е регулиран правилно,

характеристиките (поведението) на хода на двигателя са незадоволителни, причината за това може да бъде в звукозаглушителя.

Звукозаглушителят да се даде за проверка дали има замърсяване (нагар) при търговец-специалист!

Фирмата STIHL препоръчва работите по поддръжката и ремонта на уреда да се възлагат за извършване само на оторизиран търговец-специалист на STIHL.

12 Съхранение на моторния уред

При спиране на работа за повече от 30 дни

- ▶ изпразнете и почистете резервоара за гориво на добре проветримо място
- ▶ Изхвърляйте горивото съгласно предписанията и без да замърсявате околната среда
- ▶ Ако има ръчна горивна помпа: натиснете ръчната горивна помпа поне 5 пъти
- ▶ Стартирайте двигателя и оставете двигателя да работи дотогава на празен ход, докато двигателят изгасне
- ▶ почистете основно моторния уред, особено ребрата на цилиндъра и въздушния филтър
- ▶ съхранявайте уреда на сухо и сигурно място. Защитете уреда от неоторизирана употреба (напр. от деца)

13 Указания за обслужване и поддръжка

Данните се отнасят за нормални работни условия. При усложнени условия (силно запрашване и т. н.) и при по-дълго ежедневно работно време посочените по-долу интервали трябва съответно да се съкратят.		Преди започване на работа	След приключване на работа или ежедневно	След всяко зареждане на резервоара с гориво	Ежеседмично	Ежемесечно	веднъж в годината	При неизправност	При повреда	При необходимост
Цялата машина	Визуална проверка (състояние, износване, уплътняване)	x		x						
	Почистване		x							
Дръжка за управление	Проверка на функционирането	x		x						
Въздушен филтър	Почистване						x		x	
	Смяна							x	x	
Ръчна помпа за гориво (ако има такава)	Проверка	X								
	Ремонт при специализиран търговски обект ¹⁾							X		
Филтър в резервоара за гориво	Проверка						x			
	Смяна на филтъра					x		x	x	
Резервоар за гориво	Почистване						x		x	
Карбуратор	Проверка на празния ход	x		x						
	Дорегулиране на празния ход								x	
Запалителна свещ	Регулиране на разстоянието между електродите						x			
	Смяна след 100 експлоатационни часа									
Предпазна решетка за защита срещу искри ²⁾ в звукозаглушителя	Проверка дали е монтирана	X								
	Проверка или смяна ¹⁾						X			

¹⁾ STIHL препоръчва специализиран търговски обект на STIHL

²⁾ налице само в зависимост от страната на пласмент

Данните се отнасят за нормални работни условия. При усложнени условия (силно запрашване и т. н.) и при по-дълго ежедневно работно време посочените по-долу интервали трябва съответно да се съкратят.		Преди започване на работа	След приключване на работа или ежедневно	След всяко зареждане на резервоара с гориво	Ежеседмично	Ежемесечно	веднъж в годината	При неизправност	При повреда	При необходимост
Процепи за подаване на въздух за охлаждане	Почистване									x
Достъпни болтове и гайки (без регулиращи винтове)	Притягане									x
Противовибрационни елементи	Проверка	x						x		x
	Смяна при оторизиран търговец-специалист ¹⁾								x	
Стикер с указания за безопасност	Смяна							x		

14 Минимизиране на износването и избягване повреди

При спазване на предписанията в това ръководство за употреба на машината се избягва прекаленото износване и повреди на моторния уред.

Използването, поддръжката и съхранението на моторния уред трябва да се провеждат така внимателно, както е описано в това ръководство за употреба.

Потребителят на моторния уред е сам отговорен за всички повреди, които са възникнали поради неспазване на указанията за безопасност, за експлоатация и за поддръжка на машината. Това важи особено за:

- неразрешени от STIHL промени по изделието

- употребата на инструменти и принадлежности, неразрешени или неподходящи за този уред, или ако те са с ниско качество
- неотговарящо на предназначението използване на уреда
- Използване на моторния уред при спортни или състезателни мероприятия
- Повреди, които са възникнали вследствие на по-нататъшното ползване на моторния уред с дефектни части

14.1 Работи по поддръжката на уреда

Всички работи по машината, посочени в раздел "Указания за обслужване и поддръжка", трябва да се извършват редовно. В случай, че тези работи по обслужването и поддръжката на уреда не могат да се извършат от самия потребител, това трябва да се възложи

¹⁾ STIHL препоръчва специализиран търговски обект на STIHL

²⁾ налице само в зависимост от страната на пласмент

за изпълнение на оторизиран търговец-специалист.

Фирмата STIHL препоръчва работите по поддръжката и ремонта на уреда да се възлагат за извършване само на оторизиран търговец-специалист на STIHL. За специализираните търговци на STIHL редовно се провеждат квалификационни курсове за обучение и им се предоставят на разположение най-новите технически информации по тези уреди.

Ако тези работи по поддръжката бъдат пропуснати или извършени некачествено, по машината могат да се явят повреди, за които е отговорен самият потребител. Към тях се отнасят предимно:

- Повреди на задвижващия механизъм, причинени вследствие на ненавременно или недостатъчно извършена поддръжка (например въздушен филтър, филтър за гориво), неправилно регулиране на карбуратора или недостатъчно почистване на устройството за подаване на въздух за охлаждане (процепи за всмукване на въздух, ребра на цилиндъра)
- Корозионни повреди и други последстващи щети вследствие на неправилно съхраняване на уреда
- Повреди по моторния уред, възникнали вследствие употребата на резервни части с ниско качество

14.2 Части, подлежащи на износване

Някои части на моторния уред подлежат на нормално износване дори и при използване съгласно предназначението му и трябва според вида и продължителността на употребата им да се сменят навреме. Към тях се отнасят между другото:

- Филтри (за въздух, за гориво)
- Работно колело на духателното устройство, резачна звезда
- Ловителна/ събирателна торба
- Устройство за стартиране
- Запална свещ

15 Основни части на моторния уред

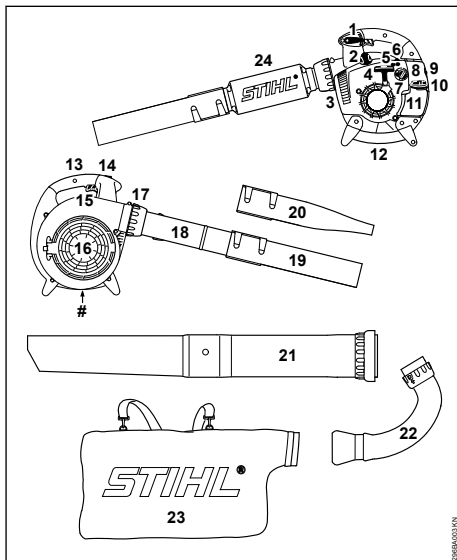

- 1 Изпълнителен лост (BG 66 C, BG 86, SH 86)
- 2 Щекър на запалната свещ
- 3 Звукозаглушител
- 4 Дръжка за стартиране
- 5 Винт за ограничаване на празния ход (LA):
- 6 Ръчна помпа за гориво
- 7 Въртящо се копче на стартовата клапа
- 8 Капак на филтъра
- 9 Винт на капака на филтъра
- 10 Капачка на резервоара
- 11 Резервоар за гориво
- 12 Ръкохватка
- 13 Дръжка за управление
- 14 Спирачен бутон (BG 56, BG 66, SH 56)
- 15 Лост за газта
- 16 Защитна решетка
- 17 Холендрова гайка
- 18 Духателна тръба (BG 56, BG 86, SH 56, SH 86)
- 19 Кръгла дюза
- 20 Плоска дюза*
- 21 Смукателна тръба*

22 Тръбно коляно***23 Събирателна торба*****24 Звукозаглушител на духателната тръба (BG 66)****# Машинен номер**

* според модела-изпълнение специални принадлежности

16 Технически данни**16.1 Задвижващ механизъм**

Едноцилиндров двуктактов двигател	
Работен ходов обем:	27,2 cm ³
Отвор на цилиндъра:	34 mm
Ход на буталото:	30 mm
Обороти на празен ход:	2500 об/мин
Мощност съгласно ISO 7293:	
BG 56:	0,7 kW (1,0 PS)
BG 66:	0,6 kW (0,8 PS)
BG 86:	0,8 kW (1,1 PS)
SH 56	0,7 kW (1,0 PS)
SH 86	0,8 kW (1,1 PS)

16.2 Запалителна система

Електронно управляемо електромагнитно запалване

Запалителна свещ (изчи- стена от смущения):	NGK CMR 6H, BOSCH USR 4AC
Разстояние между елек- тродите:	0,5 mm

16.3 Горивна система

Нечувствителен към разполагането мембранен карбуратор с вградена горивна помпа

Вместимост на резервоара за гориво:

BG 56:	540 cm ³ (0,54 l)
BG 66:	540 cm ³ (0,54 l)
BG 66 C:	440 cm ³ (0,44 l)
BG 86:	440 cm ³ (0,44 l)
SH 56	540 cm ³ (0,54 l)
SH 86	440 cm ³ (0,44 l)

16.4 Духателна мощност

Сила на духане (кръгла дюза)

BG 56:	13 N
BG 66:	10 N
BG 86:	15 N
SH 56	15 N
SH 86	15 N

Скорост на въздуха (режим на обдуване)

Режим на обдуване (кръгла дюза)

BG 56:	60 m/s
BG 66:	51 m/s
BG 86:	63 m/s
SH 56	60 m/s
SH 86	63 m/s

Режим на обдуване (плоска дюза)

BG 56:	70 m/s
BG 86:	74 m/s
SH 86	74 m/s

Дебит на въздуха

	Кръгла дюза	Плоска дюза
BG 56:	700 m ³ /h	560 m ³ /h
BG 66:	630 m ³ /h	---
BG 86:	755 m ³ /h	620 m ³ /h
SH 56	700 m ³ /h	560 m ³ /h
SH 86	755 m ³ /h	620 m ³ /h

Максимална скорост на въздуха (режим на обдуване)

	Кръгла дюза	Плоска дюза
BG 56:	71 m/s	82 m/s
BG 66:	62 m/s	---
BG 86:	76 m/s	---
SH 56	71 m/s	---
SH 86	76 m/s	---

Максимален дебит на въздуха (без духателно устройство)

BG 56:	730 m ³ /h
BG 66:	730 m ³ /h
BG 86:	810 m ³ /h
SH 56	730 m ³ /h
SH 86	810 m ³ /h

16.5 Тегло

Незареден с гориво, режим на обдуване

BG 56:	4,1 kg
BG 56 C:	4,1 kg
BG 66 D:	4,5 kg
BG 66 D C:	4,8 kg
BG 86:	4,4 kg
BG 86 C:	4,4 kg

Незареден с гориво, режим на всмукване

SH 56	5,4 kg
SH 56 C:	5,4 kg
SH 86	5,8 kg
SH 86 C:	5,8 kg

16.6 Акустични и вибрационни стойности

За по-нататъшна информация относно изпълнението на Директивата за работодатели относно вибрациите 2002/44/ЕО вижте

www.stihl.com/vib

16.6.1 Ниво на акустично налягане L_{req} съгласно DIN EN 15503

	Режим на обдухване	Режим на всмукване
BG 56:	90 dB(A)	94 dB(A)
BG 66:	86 dB(A)	---
BG 86:	90 dB(A)	93 dB(A)
SH 56:	90 dB(A)	94 dB(A)
SH 86:	90 dB(A)	93 dB(A)

16.6.2 Ниво на звукова мощност L_w съгласно DIN EN 15503

	Режим на обдухване	Режим на всмукване
BG 56:	104 dB(A)	105 dB(A)
BG 66:	98 dB(A)	---
BG 86:	104 dB(A)	106 dB(A)
SH 56:	104 dB(A)	105 dB(A)
SH 86:	104 dB(A)	106 dB(A)

16.6.3 Вибрационна стойност $a_{\text{hv, eq}}$ съгласно DIN EN 15503

Режим на обдухване

	Ръкохватка	Ръкохватка отляво
BG 56:	8,0 m/s ²	8,0 m/s ²
BG 66:	7,8 m/s ²	7,8 m/s ²
BG 66 C:	2,1 m/s ²	2,1 m/s ²
BG 86:	2,5 m/s ²	2,5 m/s ²
SH 56:	8,0 m/s ²	8,0 m/s ²
SH 86:	2,5 m/s ²	2,5 m/s ²

Режим на всмукване

	Ръкохватка отляво	Ръкохватка отляво
BG 56:	9,1 m/s ²	8,0 m/s ²
BG 86:	2,5 m/s ²	1,9 m/s ²
SH 56:	9,1 m/s ²	8,0 m/s ²
SH 86:	2,5 m/s ²	1,9 m/s ²

Коефициентът-К за ниво на звука и ниво на звуковата мощност съгласно RL 2006/42/EG е равен на 2,0 dB(A); коефициентът-К за вибрационната стойност съгласно RL 2006/42/EG е равен на 2,0 м/сек².

16.7 REACH

Съкращението "REACH" обозначава регламента на ЕО за регистриране, анализ и допустимост на химическите препарати.

За информации относно изпълнението на регламента REACH (ЕО) № 1907/2006 виж

www.stihl.com/reach

16.8 Емисии отработени газове

Стойността на CO₂, измерена по време на процедурите за одобрение на типа на ЕС може да се намери на

www.stihl.com/co2

в специфичните за продукта технически данни.

Измерената стойност на CO₂ е изчислена на представителен двигател при стандартизирана процедура на изпитване в лабораторни условия и не представлява изрична или имплицитна гаранция за мощността на определен двигател.

Чрез описаните в това ръководство употреба по предназначение и техническо обслужване се изпълняват приложимите изисквания за емисиите отработени газове. Разрешението за експлоатация отпада при промени по двигателя.

17 Указания за ремонт

Потребителите на този уред имат право да извършват само тези дейности по поддръжката и обслужването на уреда, които са описани в настоящото ръководство за употреба. Всякакви други ремонти трябва да се извършват само от оторизирани специализирани търговци.

Фирмата STIHL препоръчва работите по поддръжката и ремонта на уреда да се възлагат за извършване само на оторизиран търговец-специалист на STIHL. За специализираните търговци на STIHL редовно се провеждат квалификационни курсове за обучение и им се предоставят на разположение най-новите технически информации по тези уреди.

При ремонт използвайте само такива резервни части, които са изрично одобрени от STIHL за монтаж на този уред – или технически идентични части. Да се използват само висококачествени резервни части. В противен случай съществува опасност от злополуки за

работещите с машината или повреди на моторния уред.

Фирмата STIHL препоръчва да се използват само оригинални резервни части на STIHL.

Оригиналните резервни части на STIHL се познават по номера за резервни части на STIHL, по надписа **STIHL** и понякога по знака за резервни части на фирмата **GS** (на малки части може да е поставен само последният знак).

18 Отстраняване (на отпадъци)

Информацията относно изхвърлянето можете да получите от местната администрация или от специализиран търговски обект на STIHL.

Неправилното изхвърляне може да увреди здравето и да замърси околната среда.

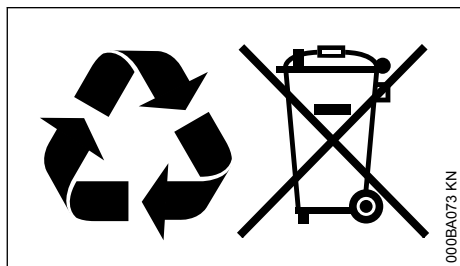

- ▶ Занесете продуктите на STIHL, включително опаковките, до подходящ събирателен пункт за рециклиране в съответствие с местните разпоредби.
- ▶ Не ги изхвърляйте заедно с битовите отпадъци.

19 Декларация на ЕС (EU) за съответствие

ANDREAS STIHL AG & Co. KG
Badstr. 115
D-71336 Waiblingen

Германия

декларира на своя собствена отговорност, че

Вид: Апарат за обдуване; смукателна резачка
STIHL
BG 56
BG 56 C
BG 56 C-E
BG 66
BG 66 C

Фабрична марка:
Тип:

BG 66 C-E
BG 86
BG 86 C
BG 86 C-E
SH 56
SH 56 C
SH 86
SH 86 C
SH 86 C-E

Серийна идентификация: 4241
Работен ходов обем: 27,2 cm³

отговаря на предписанията по прилагане на директивите 2011/65/EC, 2006/42/EO, 2014/30/EC и 2000/14/EO и е разработена и произведена съгласно валидните към датата на производство версии на следните стандарти:

EN ISO 12100, EN 15503, EN 55012,
EN 61000-6-1

За проверка на измереното и на гарантираното максимално ниво на акустичното налягане се процедира съгласно директива 2000/14/EO, приложение V, с прилагане на стандарта ISO 11094.

Измерено максимално ниво на звукова мощност

при всички BG 56: 102 dB(A)
при всички BG 66: 99 dB(A)
при всички BG 86: 102 dB(A)
при всички SH 56: 103 dB(A)
при всички SH 86: 103 dB(A)

Гарантирано максимално ниво на акустично налягане

при всички BG 56: 104 dB(A)
при всички BG 66: 101 dB(A)
при всички BG 86: 104 dB(A)
при всички SH 56: 105 dB(A)
при всички SH 86: 105 dB(A)

Съхранение на техническата документация:

ANDREAS STIHL AG & Co. KG
Produktzulassung

Годината на производство и машинният номер са посочени върху уред.

Waiblingen, 01.08.2022

ANDREAS STIHL AG & Co. KG

в качеството на заместник

Robert Olma, Vice President, Regulatory Affairs
& Global Governmental Relations



20 Декларация за съответствие UKCA

ANDREAS STIHL AG & Co. KG

Badstr. 115

D-71336 Waiblingen

Германия

декларира на своя собствена отговорност, че

Вид: Апарат за обдухване; смукателна резачка

Фабрична марка:

Тип:

STIHL
BG 56
BG 56 C
BG 56 C-E
BG 66
BG 66 C
BG 66 C-E
BG 86
BG 86 C
BG 86 C-E
SH 56
SH 56 C
SH 56 C-E
SH 86
SH 86 C
SH 86 C-E

Серийна идентификация: 4241

Работен ходов обем: 27,2 cm³

отговаря на приложимите разпоредби на нормативните актове на Обединеното кралство The Restriction of the Use of Certain Hazardous Substances in Electrical and Electronic Equipment Regulations 2012, Supply of Machinery (Safety) Regulations 2008, Electromagnetic Compatibility Regulations 2016 und Noise Emission in the Environment by Equipment for use Outdoors Regulations 2001 и е разработен и произведен съгласно валидните към датата на производство версии на следните стандарти:

EN ISO 12100, EN 15503, EN 55012,
EN 61000-6-1

За изчисляване на измереното и гарантираното максимално ниво на звукова мощност се процедира съгласно регламента на Обединеното кралство Noise Emission in the Environment by Equipment for use Outdoors Regulations 2001, Schedule 8 с прилагане на стандарта ISO 11094.

Измерено максимално ниво на звукова мощност

при всички BG 56:	102 dB(A)
при всички BG 66:	99 dB(A)
при всички BG 86:	102 dB(A)
при всички SH 56:	103 dB(A)
при всички SH 86:	103 dB(A)

Гарантирано максимално ниво на акустично налягане

при всички BG 56:	104 dB(A)
при всички BG 66:	101 dB(A)
при всички BG 86:	104 dB(A)
при всички SH 56:	105 dB(A)
при всички SH 86:	105 dB(A)

Съхранение на техническата документация:

ANDREAS STIHL AG & Co. KG

Годината на производство и машинният номер са посочени върху уред.

Вайблинген, 01.08.2022

ANDREAS STIHL AG & Co. KG

в качеството на заместник

Robert Olma, Vice President, Regulatory Affairs
& Global Governmental Relations

21 Адреси

www.stihl.com

www.stihl.com



0458-296-5421-G



0458-296-5421-G