

BGA 57

STIHL



2 - 19	Gebrauchsanleitung
19 - 34	Instruction Manual
34 - 52	Manual de instrucciones
52 - 67	Skötselansvisning
67 - 83	Käyttöohje
83 - 99	Betjeningsvejledning
100 - 115	Bruksanvisning
115 - 131	Návod k použití
131 - 148	Használati utasítás
148 - 165	Instruções de serviço
165 - 184	Инструкция по эксплуатации
184 - 201	Instrukcja użytkowania
201 - 221	Ръководство за употреба
221 - 238	Instrucțiuni de utilizare



Inhaltsverzeichnis

1	Vorwort.....	2
2	Informationen zu dieser Gebrauchsanleitung.....	2
3	Übersicht.....	3
4	Sicherheitshinweise.....	4
5	Blasgerät einsatzbereit machen.....	10
6	Akku laden und LEDs.....	11
7	Blasgerät zusammenbauen.....	12
8	Akku einsetzen und herausnehmen.....	12
9	Blasgerät einschalten und ausschalten....	12
10	Blasgerät und Akku prüfen.....	13
11	Mit dem Blasgerät arbeiten.....	13
12	Nach dem Arbeiten.....	13
13	Transportieren.....	13
14	Aufbewahren.....	14
15	Reinigen.....	15
16	Warten und Reparieren.....	15
17	Störungen beheben.....	15
18	Technische Daten.....	16
19	Ersatzteile und Zubehör.....	17
20	Entsorgen.....	18
21	EU-Konformitätserklärung.....	18
22	UKCA-Konformitätserklärung.....	18
23	Anschriften.....	19

1 Vorwort

Liebe Kundin, lieber Kunde,

es freut uns, dass Sie sich für STIHL entschieden haben. Wir entwickeln und fertigen unsere Produkte in Spitzenqualität entsprechend der Bedürfnisse unserer Kunden. So entstehen Produkte mit hoher Zuverlässigkeit auch bei extremer Beanspruchung.

STIHL steht auch für Spitzenqualität beim Service. Unser Fachhandel gewährleistet kompetente Beratung und Einweisung sowie eine umfassende technische Betreuung.

STIHL bekennt sich ausdrücklich zu einem nachhaltigen und verantwortungsvollen Umgang mit der Natur. Diese Gebrauchsanleitung soll Sie unterstützen, Ihr STIHL Produkt über eine lange Lebensdauer sicher und umweltfreundlich einzusetzen.

Wir danken Ihnen für Ihr Vertrauen und wünschen Ihnen viel Freude mit Ihrem STIHL Produkt.



Dr. Nikolas Stihl

WICHTIG! VOR GEBRAUCH LESEN UND AUFBEWAHREN.

2 Informationen zu dieser Gebrauchsanleitung

2.1 Geltende Dokumente

Es gelten die lokalen Sicherheitsvorschriften.

- ▶ Zusätzlich zu dieser Gebrauchsanleitung folgende Dokumente lesen, verstehen und aufbewahren:
 - Sicherheitshinweise Akku STIHL AK
 - Sicherheitsinformation für STIHL Akkus und Produkte mit eingebautem Akku: www.stihl.com/safety-data-sheets

2.2 Kennzeichnung der Warnhinweise im Text



- Der Hinweis weist auf Gefahren hin, die zu schweren Verletzungen oder zum Tod führen können.
 - ▶ Die genannten Maßnahmen können schwere Verletzungen oder Tod vermeiden.

HINWEIS

- Der Hinweis weist auf Gefahren hin, die zu Sachschaden führen können.
 - ▶ Die genannten Maßnahmen können Sachschaden vermeiden.

2.3 Symbole im Text



Dieses Symbol verweist auf ein Kapitel in dieser Gebrauchsanleitung.

3 Übersicht

3.1 Blasgerät, Akku und Ladegerät

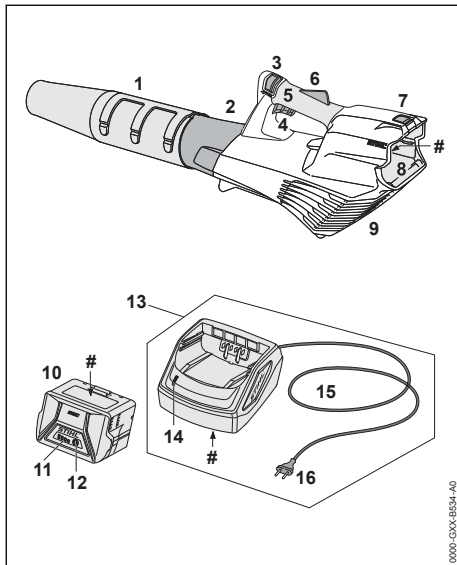

- 1 Düse**
Die Düse führt und bündelt den Luftstrom.
- 2 Blasrohr**
Das Blasrohr führt den Luftstrom.
- 3 Entsperrschieber**
Der Entsperrschieber entspermt zusammen mit der Schalthebelsperre den Schalthebel.
- 4 Schalthebel**
Der Schalthebel schaltet das Blasgerät ein und aus.
- 5 Bedienungsgriff**
Der Bedienungsgriff dient zum Bedienen, Führen und Tragen des Blasgeräts.
- 6 Schalthebelsperre**
Die Schalthebelsperre entspermt den Schalthebel.
- 7 Sperrhebel**
Der Sperrhebel hält den Akku im Akku-Schacht.
- 8 Akku-Schacht**
Der Akku-Schacht nimmt den Akku auf.
- 9 Schutzgitter**
Das Schutzgitter schützt den Benutzer vor sich bewegenden Teilen im Blasgerät.
- 10 Akku**
Der Akku versorgt das Blasgerät mit Energie.

11 LEDs

Die LEDs zeigen den Ladezustand des Akkus und Störungen an.

12 Drucktaste

Die Drucktaste aktiviert die LEDs am Akku.

13 Ladegerät

Das Ladegerät lädt den Akku.

14 LED

Die LED zeigt den Status des Ladegeräts an.

15 Anschlussleitung

Die Anschlussleitung verbindet das Ladegerät mit dem Netzstecker.

16 Netzstecker

Der Netzstecker verbindet die Anschlussleitung mit einer Steckdose.

Leistungsschild mit Maschinenummer

3.2 Symbole

Die Symbole können auf dem Blasgerät, dem Akku und dem Ladegerät sein und bedeuten Folgendes:



1 LED leuchtet rot. Der Akku ist zu warm oder zu kalt.



4 LEDs blinken rot. Im Akku besteht eine Störung.



Die LED leuchtet grün und die LEDs am Akku leuchten oder blinken grün. Der Akku wird geladen.



Die LED blinkt rot. Zwischen dem Akku und dem Ladegerät besteht kein elektrischer Kontakt oder im Akku oder im Ladegerät besteht eine Störung.



Garantierter Schalleistungspegel nach Richtlinie 2000/14/EG in dB(A) um Schallemissionen von Produkten vergleichbar zu machen.



Die Angabe neben dem Symbol weist auf den Energieinhalt des Akkus nach Spezifikation des Zellenherstellers hin. Der in der Anwendung zur Verfügung stehende Energieinhalt ist geringer.



Elektrogerät in einem geschlossenen und trockenen Raum betreiben.



Produkt nicht mit dem Hausmüll entsorgen.

4 Sicherheitshinweise

4.1 Warnsymbole

Die Warnsymbole auf dem Blasergerät, Akku oder Ladegerät bedeuten Folgendes:



Sicherheitshinweise und deren Maßnahmen beachten.



Gebrauchsanleitung lesen, verstehen und aufbewahren.



Schutzbrille tragen.



Lange Haare so sichern, dass sie nicht in das Blasergerät hineingezogen werden können.



Akku während Arbeitsunterbrechungen, des Transports, der Aufbewahrung, Wartung oder Reparatur herausnehmen.



Blasergerät und Ladegerät vor Regen und Feuchtigkeit schützen.



Sicherheitsabstand einhalten.



Akku vor Hitze und Feuer schützen.



Akku vor Regen und Feuchtigkeit schützen und nicht in Flüssigkeiten tauchen.

4.2 Bestimmungsgemäße Verwendung

Das Blasergerät STIHL BGA 57 dient zum Blasen von Laub, Gras, Papier und ähnlichen Materialien.

Das Blasergerät darf bei Regen nicht verwendet werden.

Der Akku STIHL AK versorgt das Blasergerät mit Energie.

Das Ladegerät STIHL AL 101 lädt den Akku STIHL AK.

▲ WARNUNG

- Akkus und Ladegeräte, die nicht von STIHL für das Blasergerät freigegeben sind, können Brände und Explosionen auslösen. Personen können schwer verletzt oder getötet werden und Sachschaden kann entstehen.
 - ▶ Blasergerät mit einem Akku STIHL AK verwenden.
 - ▶ Akku STIHL AK mit einem Ladegerät STIHL AL 101, AL 301 oder AL 500 laden.
- Falls das Blasergerät, der Akku oder das Ladegerät nicht bestimmungsgemäß verwendet werden, können Personen schwer verletzt oder getötet werden und Sachschaden kann entstehen.
 - ▶ Blasergerät, Akku und Ladegerät so verwenden, wie es in dieser Gebrauchsanleitung beschrieben ist.

4.3 Anforderungen an den Benutzer

▲ WARNUNG

- Benutzer ohne eine Unterweisung können die Gefahren des Blasergeräts, Akkus und Ladegeräts nicht erkennen oder nicht einschätzen. Der Benutzer oder andere Personen können schwer verletzt oder getötet werden.



- ▶ Gebrauchsanleitung lesen, verstehen und aufbewahren.

- ▶ Falls das Blasergerät, der Akku oder das Ladegerät an eine andere Person weitergegeben wird: Gebrauchsanleitung mitgeben.
- ▶ Sicherstellen, dass der Benutzer folgende Anforderungen erfüllt:
 - Der Benutzer ist ausgeruht.
 - Der Benutzer ist körperlich, sensorisch und geistig fähig, das Blasergerät, den Akku und das Ladegerät zu bedienen und damit zu arbeiten. Falls der Benutzer körperlich, sensorisch oder geistig eingeschränkt dazu fähig ist, darf der Benutzer nur unter Aufsicht oder nach Anweisung durch eine verantwortliche Person damit arbeiten.
 - Der Benutzer kann die Gefahren des Blasergeräts, Akkus und Ladegeräts erkennen und einschätzen.
 - Der Benutzer ist volljährig oder der Benutzer wird entsprechend nationaler Regelungen unter Aufsicht in einem Beruf ausgebildet.

- Der Benutzer hat eine Unterweisung von einem STIHL Fachhändler oder einer fachkundigen Person erhalten, bevor er das erste Mal mit dem Blasgerät arbeitet und das Ladegerät verwendet.
 - Der Benutzer ist nicht durch Alkohol, Medikamente oder Drogen beeinträchtigt.
- ▶ Falls Unklarheiten bestehen: Einen STIHL Fachhändler aufsuchen.

4.4 Bekleidung und Ausstattung

▲ WARNUNG

- Während der Arbeit können lange Haare in das Blasgerät hineingezogen werden. Der Benutzer kann schwer verletzt werden.



- ▶ Lange Haare so zusammenbinden und so sichern, dass sie sich oberhalb der Schultern befinden.

- Während der Arbeit können Gegenstände mit hoher Geschwindigkeit hochgeschleudert werden. Der Benutzer kann verletzt werden.



- ▶ Eine eng anliegende Schutzbrille tragen. Geeignete Schutzbrillen sind nach Norm EN 166 oder nach nationalen Vorschriften geprüft und mit der entsprechenden Kennzeichnung im Handel erhältlich.

- ▶ Eine lange Hose tragen.

- Während der Arbeit kann Staub aufgewirbelt werden. Eingeatmeter Staub kann die Gesundheit schädigen und allergische Reaktionen auslösen.

- ▶ Falls Staub aufgewirbelt wird: Eine Staubschutzmaske tragen.

- Ungeeignete Bekleidung kann sich in Holz, Gestrüpp und im Blasgerät verfangen. Benutzer ohne geeignete Bekleidung können schwer verletzt werden.

- ▶ Eng anliegende Bekleidung tragen.
- ▶ Schals und Schmuck ablegen.

- Falls der Benutzer ungeeignetes Schuhwerk trägt, kann er ausrutschen. Der Benutzer kann verletzt werden.

- ▶ Festes, geschlossenes Schuhwerk mit griffiger Sohle tragen.

4.5 Arbeitsbereich und Umgebung

4.5.1 Blasgerät

▲ WARNUNG

- Unbeteiligte Personen, Kinder und Tiere können die Gefahren des Blasgeräts und hochgeschleudeter Gegenstände nicht erkennen und

nicht einschätzen. Unbeteiligte Personen, Kinder und Tiere können schwer verletzt werden und Sachschaden kann entstehen.



- ▶ Unbeteiligte Personen, Kinder und Tiere im Umkreis von 5 m um den Arbeitsbereich fernhalten.

- ▶ Einen Abstand von 5 m zu Gegenständen einhalten.

- ▶ Blasgerät nicht unbeaufsichtigt lassen.

- ▶ Sicherstellen, dass Kinder nicht mit dem Blasgerät spielen können.

- Das Blasgerät ist nicht wassergeschützt. Falls im Regen oder in feuchter Umgebung gearbeitet wird, kann es zu einem elektrischen Schlag kommen. Der Benutzer kann verletzt werden und das Blasgerät kann beschädigt werden.



- ▶ Nicht im Regen und nicht in feuchter Umgebung arbeiten.

- Elektrische Bauteile des Blasgeräts können Funken erzeugen. Funken können in leicht brennbarer oder explosiver Umgebung Brände und Explosionen auslösen. Personen können schwer verletzt oder getötet werden und Sachschaden kann entstehen.

- ▶ Nicht in einer leicht brennbaren und nicht in einer explosiven Umgebung arbeiten.

4.5.2 Akku

▲ WARNUNG

- Unbeteiligte Personen, Kinder und Tiere können die Gefahren des Akkus nicht erkennen und nicht einschätzen. Unbeteiligte Personen, Kinder und Tiere können schwer verletzt werden.

- ▶ Unbeteiligte Personen, Kinder und Tiere fernhalten.

- ▶ Akku nicht unbeaufsichtigt lassen.

- ▶ Sicherstellen, dass Kinder nicht mit dem Akku spielen können.

- Der Akku ist nicht gegen alle Umgebungseinflüsse geschützt. Falls der Akku bestimmten Umgebungseinflüssen ausgesetzt ist, kann der Akku in Brand geraten, explodieren oder irreparabel beschädigt werden. Personen können schwer verletzt werden und Sachschaden kann entstehen.



- ▶ Akku vor Hitze und Feuer schützen.
- ▶ Akku nicht ins Feuer werfen.

- ▶ Akku nicht außerhalb der angegebenen Temperaturgrenzen laden, verwenden und aufbewahren,  18.5.



- ▶ Akku vor Regen und Feuchtigkeit schützen und nicht in Flüssigkeiten tauchen.

- ▶ Akku von metallischen Kleinteilen fernhalten.
- ▶ Akku nicht hohem Druck aussetzen.
- ▶ Akku nicht Mikrowellen aussetzen.
- ▶ Akku vor Chemikalien und vor Salzen schützen.

4.5.3 Ladegerät

▲ WARNUNG

- Unbeteiligte Personen, Kinder können die Gefahren des Ladegeräts und des elektrischen Stroms nicht erkennen und nicht einschätzen. Unbeteiligte Personen, Kinder und Tiere können schwer verletzt oder getötet werden.
 - ▶ Unbeteiligte Personen, Kinder und Tiere fernhalten.
 - ▶ Sicherstellen, dass Kinder nicht mit dem Ladegerät spielen können.
- Das Ladegerät ist nicht wassergeschützt. Falls im Regen oder in feuchter Umgebung gearbeitet wird, kann es zu einem elektrischen Schlag kommen. Der Benutzer kann verletzt werden und das Ladegerät kann beschädigt werden.



- ▶ Nicht im Regen und nicht in feuchter Umgebung betreiben.

- Das Ladegerät ist nicht gegen alle Umgebungseinflüsse geschützt. Falls das Ladegerät bestimmten Umgebungseinflüssen ausgesetzt ist, kann das Ladegerät in Brand geraten oder explodieren. Personen können schwer verletzt werden und Sachschaden kann entstehen.
 - ▶ Ladegerät in einem geschlossenen und trockenen Raum betreiben.
 - ▶ Ladegerät nicht in einer leicht brennbaren und nicht in einer explosiven Umgebung betreiben.
 - ▶ Ladegerät nicht auf einem leicht brennbaren Untergrund betreiben.
 - ▶ Ladegerät nicht außerhalb der angegebenen Temperaturgrenzen verwenden und aufbewahren,  18.5.
- Personen können über die Anschlussleitung stolpern. Personen können verletzt werden und das Ladegerät kann beschädigt werden.

- ▶ Anschlussleitung flach auf dem Boden verlegen.

4.6 Sicherheitsgerechter Zustand

4.6.1 Blasgerät

Das Blasgerät ist im sicherheitsgerechten Zustand, falls folgende Bedingungen erfüllt sind:

- Das Blasgerät ist unbeschädigt.
- Das Blasgerät ist sauber und trocken.
- Die Bedienelemente funktionieren und sind unverändert.
- Original STIHL Zubehör für dieses Blasgerät ist angebaut.
- Das Zubehör ist richtig angebaut.

▲ WARNUNG

- In einem nicht sicherheitsgerechten Zustand können Bauteile nicht mehr richtig funktionieren und Sicherheitseinrichtungen außer Kraft gesetzt werden. Personen können schwer verletzt oder getötet werden.
 - ▶ Mit einem unbeschädigten Blasgerät arbeiten.
 - ▶ Falls das Blasgerät verschmutzt oder nass ist: Blasgerät reinigen und trocknen lassen.
 - ▶ Falls der Akku-Schacht nass oder feucht ist: Akku-Schacht trocknen lassen.
 - ▶ Blasgerät nicht verändern. Ausnahme: Anbau einer für dieses Blasgerät passenden Düse.
 - ▶ Falls die Bedienelemente nicht funktionieren: Nicht mit dem Blasgerät arbeiten.
 - ▶ Original STIHL Zubehör für dieses Blasgerät anbauen.
 - ▶ Zubehör so anbauen, wie es in dieser Gebrauchsanleitung oder in der Gebrauchsanleitung des Zubehörs beschrieben ist.
 - ▶ Gegenstände nicht in die Öffnungen des Blasgeräts stecken.
 - ▶ Abgenutzte oder beschädigte Hinweisschilder ersetzen.
 - ▶ Falls Unklarheiten bestehen: Einen STIHL Fachhändler aufsuchen.

4.6.2 Akku

Der Akku ist im sicherheitsgerechten Zustand, falls folgende Bedingungen erfüllt sind:

- Der Akku ist unbeschädigt.
- Der Akku ist sauber und trocken.
- Der Akku funktioniert und ist unverändert.

▲ WARNUNG

- In einem nicht sicherheitsgerechten Zustand kann der Akku nicht mehr sicher funktionieren. Personen können schwer verletzt werden.
 - ▶ Mit einem unbeschädigten und funktionierenden Akku arbeiten.
 - ▶ Einen beschädigten oder defekten Akku nicht laden.
 - ▶ Falls der Akku verschmutzt ist: Akku reinigen.
 - ▶ Falls der Akku nass oder feucht ist: Akku trocknen lassen,  18.6.
 - ▶ Akku nicht verändern.
 - ▶ Gegenstände nicht in die Öffnungen des Akkus stecken.
 - ▶ Elektrische Kontakte des Akkus nicht mit metallischen Gegenständen verbinden und kurzschließen.
 - ▶ Akku nicht öffnen.
 - ▶ Abgenutzte oder beschädigte Hinweisschilder ersetzen.
- Aus einem beschädigten Akku kann Flüssigkeit austreten. Falls die Flüssigkeit mit der Haut oder den Augen in Kontakt kommt, können die Haut oder die Augen gereizt werden.
 - ▶ Kontakt mit der Flüssigkeit vermeiden.
 - ▶ Falls Kontakt mit der Haut aufgetreten ist: Betroffene Hautstellen mit reichlich Wasser und Seife abwaschen.
 - ▶ Falls Kontakt mit den Augen aufgetreten ist: Augen mindestens 15 Minuten mit reichlich Wasser spülen und einen Arzt aufsuchen.
- Ein beschädigter oder defekter Akku kann ungewöhnlich riechen, rauchen oder brennen. Personen können schwer verletzt oder getötet werden und Sachschaden kann entstehen.
 - ▶ Falls der Akku ungewöhnlich riecht oder raucht: Akku nicht verwenden und von brennbaren Stoffen fernhalten.
 - ▶ Falls der Akku brennt: Versuchen, den Akku mit einem Feuerlöscher oder Wasser zu löschen.

4.6.3 Ladegerät

Das Ladegerät ist im sicherheitsgerechten Zustand, falls folgende Bedingungen erfüllt sind:

- Das Ladegerät ist unbeschädigt.
- Das Ladegerät ist sauber und trocken.

▲ WARNUNG

- In einem nicht sicherheitsgerechten Zustand können Bauteile nicht mehr richtig funktionieren und Sicherheitseinrichtungen außer Kraft gesetzt werden. Personen können schwer verletzt oder getötet werden.

- ▶ Ein unbeschädigtes Ladegerät verwenden.
- ▶ Falls das Ladegerät verschmutzt oder nass ist: Ladegerät reinigen und trocknen lassen.
- ▶ Ladegerät nicht verändern.
- ▶ Gegenstände nicht in die Öffnungen des Ladegeräts stecken.
- ▶ Elektrische Kontakte des Ladegeräts nicht mit metallischen Gegenständen verbinden und kurzschließen.
- ▶ Ladegerät nicht öffnen.

4.7 Arbeiten

▲ WARNUNG

- Der Benutzer kann in bestimmten Situationen nicht mehr konzentriert arbeiten. Der Benutzer kann stolpern, fallen und schwer verletzt werden.
 - ▶ Ruhig und überlegt arbeiten.
 - ▶ Falls die Lichtverhältnisse und Sichtverhältnisse schlecht sind: Nicht mit dem Blasgerät arbeiten.
 - ▶ Blasgerät alleine bedienen.
 - ▶ Nicht über Schulterhöhe arbeiten.
 - ▶ Auf Hindernisse achten.
 - ▶ Auf dem Boden stehend arbeiten und das Gleichgewicht halten. Falls in der Höhe gearbeitet werden muss: Eine Hubarbeitsbühne oder ein sicheres Gerüst verwenden.
 - ▶ Falls Ermüdungserscheinungen auftreten: Eine Arbeitspause einlegen.
 - ▶ In Windrichtung blasen.
- Während der Arbeit können Gegenstände mit hoher Geschwindigkeit hochgeschleudert werden. Personen und Tiere können verletzt werden und Sachschaden kann entstehen.
 - ▶ Nicht in Richtung von Personen, Tieren und Gegenständen blasen.
- Falls sich das Blasgerät während der Arbeit verändert oder sich ungewohnt verhält, kann das Blasgerät in einem nicht sicherheitsgerechten Zustand sein. Personen können schwer verletzt werden und Sachschaden kann entstehen.
 - ▶ Arbeit beenden, Akku herausnehmen und einen STIHL Fachhändler aufsuchen.
- Während der Arbeit können Vibrationen durch das Blasgerät entstehen.
 - ▶ Arbeitspausen machen.
 - ▶ Falls Anzeichen einer Durchblutungsstörung auftreten: Einen Arzt aufsuchen.
- Durch aufgewirbelten Staub kann sich das Blasgerät elektrostatisch aufladen. Unter bestimmten Umgebungsbedingungen (z.B. trockene Umgebung), kann sich das Blasgerät schlagartig entladen und Funken können ent-

stehen. Funken können in leicht brennbarer oder explosiver Umgebung Brände und Explosionen auslösen. Personen können schwer verletzt oder getötet werden und Sachschaden kann entstehen.

- ▶ Nicht in einer leicht brennbaren und nicht in einer explosiven Umgebung arbeiten.

4.8 Laden

▲ WARNUNG

- Während des Ladens kann ein beschädigtes oder ein defektes Ladegerät ungewöhnlich riechen oder rauchen. Personen können verletzt werden und Sachschaden kann entstehen.
 - ▶ Netzstecker aus der Steckdose ziehen.
- Das Ladegerät kann bei unzureichender Wärmeabfuhr überhitzen und einen Brand auslösen. Personen können schwer verletzt oder getötet werden und Sachschaden kann entstehen.
 - ▶ Ladegerät nicht abdecken.

4.9 Elektrisch anschließen

Kontakt mit stromführenden Bauteilen kann durch folgende Ursachen entstehen:

- Die Anschlussleitung oder die Verlängerungsleitung ist beschädigt.
- Der Netzstecker der Anschlussleitung oder der Verlängerungsleitung ist beschädigt.
- Die Steckdose ist nicht richtig installiert.

▲ GEFAHR

- Kontakt mit stromführenden Bauteilen kann zu einem Stromschlag führen. Der Benutzer kann schwer verletzt oder getötet werden.
 - ▶ Sicherstellen, dass die Anschlussleitung, Verlängerungsleitung und deren Netzstecker unbeschädigt sind.
- 

Falls die Anschlussleitung oder die Verlängerungsleitung beschädigt ist:

 - ▶ Beschädigte Stelle nicht berühren.
 - ▶ Netzstecker aus der Steckdose ziehen.
- ▶ Anschlussleitung, Verlängerungsleitung und deren Netzstecker mit trockenen Händen anfassen.
 - ▶ Netzstecker der Anschlussleitung oder Verlängerungsleitung in eine richtig installierte und abgesicherte Steckdose mit Schutzkontakt stecken.
 - ▶ Ladegerät über einen Fehlerstrom-Schutzschalter (30 mA, 30 ms) anschließen.
 - Eine beschädigte oder ungeeignete Verlängerungsleitung kann zu einem elektrischen

Schlag führen. Personen können schwer verletzt oder getötet werden.

- ▶ Eine Verlängerungsleitung mit dem richtigen Leitungsquerschnitt verwenden,  18.4.

▲ WARNUNG

- Während des Ladens kann eine falsche Netzspannung oder eine falsche Netzfrequenz zu einer Überspannung in dem Ladegerät führen. Das Ladegerät kann beschädigt werden.
 - ▶ Sicherstellen, dass die Netzspannung und die Netzfrequenz des Stromnetzes mit den Angaben auf dem Leistungsschild des Ladegeräts übereinstimmen.
- Falls das Ladegerät an eine Mehrfachsteckdose angeschlossen ist, können während des Ladens elektrische Bauteile überlastet werden. Die elektrischen Bauteile können sich erwärmen und einen Brand auslösen. Personen können sich schwer verletzen oder getötet werden und Sachschaden kann entstehen.
 - ▶ Sicherstellen, dass die Leistungsangaben auf der Mehrfachsteckdose durch die Angaben auf dem Leistungsschild des Ladegeräts und aller an die Mehrfachsteckdose angeschlossener Elektrogeräte in Summe nicht überschritten werden.
- Eine falsch verlegte Anschlussleitung und Verlängerungsleitung kann beschädigt werden und Personen können darüber stolpern. Personen können verletzt werden und die Anschlussleitung oder Verlängerungsleitung kann beschädigt werden.
 - ▶ Anschlussleitung und Verlängerungsleitung so verlegen und kennzeichnen, dass Personen nicht stolpern können.
 - ▶ Anschlussleitung und Verlängerungsleitung so verlegen, dass sie nicht gespannt oder verwickelt sind.
 - ▶ Anschlussleitung und Verlängerungsleitung so verlegen, dass sie nicht beschädigt, geknickt oder gequetscht werden oder scheuern.
 - ▶ Anschlussleitung und Verlängerungsleitung vor Hitze, Öl und Chemikalien schützen.
 - ▶ Anschlussleitung und Verlängerungsleitung auf einem trockenen Untergrund verlegen.
- Während der Arbeit erwärmt sich die Verlängerungsleitung. Wenn die Wärme nicht abfließen kann, kann die Wärme einen Brand auslösen.
 - ▶ Falls eine Kabeltrommel verwendet wird: Kabeltrommel vollständig abwickeln.
- Falls elektrische Leitungen und Rohre in der Wand verlaufen, können diese beschädigt

werden, wenn das Ladegerät an der Wand montiert wird. Kontakt mit elektrischen Leitungen kann zu einem Stromschlag führen. Personen können schwer verletzt werden und Sachschaden kann entstehen.

- ▶ Sicherstellen, dass an der vorgesehenen Stelle keine elektrische Leitungen und Röhre in der Wand verlaufen.
- Falls das Ladegerät nicht wie in dieser Gebrauchsanleitung beschrieben an der Wand montiert ist, kann das Ladegerät oder der Akku herunterfallen oder das Ladegerät zu heiß werden. Personen können verletzt werden und Sachschaden kann entstehen.
 - ▶ Ladegerät so an eine Wand montieren, wie es in dieser Gebrauchsanleitung beschrieben ist.
- Falls das Ladegerät mit eingesetztem Akku an eine Wand montiert wird, kann der Akku aus dem Ladegerät fallen. Personen können verletzt werden und Sachschaden kann entstehen.
 - ▶ Zuerst Ladegerät an die Wand montieren und dann Akku einsetzen.

4.10 Transportieren

4.10.1 Blasgerät

▲ WARNUNG

- Während des Transports kann das Blasgerät umkippen oder sich bewegen. Personen können verletzt werden und Sachschaden kann entstehen.



- ▶ Akku herausnehmen.

- ▶ Blasgerät mit Spanngurten, Riemen oder einem Netz so sichern, dass es nicht umkippen und sich nicht bewegen kann.

4.10.2 Akku

▲ WARNUNG

- Der Akku ist nicht gegen alle Umgebungseinflüsse geschützt. Falls der Akku bestimmten Umgebungseinflüssen ausgesetzt ist, kann der Akku beschädigt werden und Sachschaden kann entstehen.
 - ▶ Einen beschädigten Akku nicht transportieren.
- Während des Transports kann der Akku umkippen oder sich bewegen. Personen können verletzt werden und Sachschaden kann entstehen.

- ▶ Akku in der Verpackung so verpacken, dass er sich nicht bewegen kann.
- ▶ Verpackung so sichern, dass sie sich nicht bewegen kann.

4.10.3 Ladegerät

▲ WARNUNG

- Während des Transports kann das Ladegerät umkippen oder sich bewegen. Personen können verletzt werden und Sachschaden kann entstehen.
 - ▶ Netzstecker aus der Steckdose ziehen.
 - ▶ Akku herausnehmen.
 - ▶ Ladegerät mit Spanngurten, Riemen oder einem Netz so sichern, dass es nicht umkippen und sich nicht bewegen kann.
- Die Anschlussleitung ist nicht dafür bestimmt, das Ladegerät daran zu tragen. Die Anschlussleitung und das Ladegerät können beschädigt werden.
 - ▶ Anschlussleitung aufwickeln und am Ladegerät befestigen.

4.11 Aufbewahren

4.11.1 Blasgerät

▲ WARNUNG

- Kinder können die Gefahren des Blasgeräts nicht erkennen und nicht einschätzen. Kinder können schwer verletzt werden.



- ▶ Akku herausnehmen.

- ▶ Blasgerät außerhalb der Reichweite von Kindern aufbewahren.
- Die elektrischen Kontakte am Blasgerät und metallische Bauteile können durch Feuchtigkeit korrodieren. Das Blasgerät kann beschädigt werden.



- ▶ Akku herausnehmen.

- ▶ Blasgerät sauber und trocken aufbewahren.

4.11.2 Akku

▲ WARNUNG

- Kinder können die Gefahren des Akkus nicht erkennen und nicht einschätzen. Kinder können schwer verletzt werden.
 - ▶ Akku außerhalb der Reichweite von Kindern aufbewahren.

- Der Akku ist nicht gegen alle Umgebungseinflüsse geschützt. Falls der Akku bestimmten Umgebungseinflüssen ausgesetzt ist, kann der Akku irreparabel beschädigt werden.
 - ▶ Akku sauber und trocken aufbewahren.
 - ▶ Akku in einem geschlossenen Raum aufbewahren.
 - ▶ Akku getrennt vom Blasgerät aufbewahren.
 - ▶ Falls der Akku im Ladegerät aufbewahrt wird: Netzstecker ziehen und den Akku mit einem Ladezustand zwischen 40 % und 60 % (2 grün leuchtende LEDs) aufbewahren.
 - ▶ Akku nicht außerhalb der angegebenen Temperaturgrenzen aufbewahren,  18.6.

4.11.3 Ladegerät

WARNUNG

- Kinder können die Gefahren eines Ladegeräts nicht erkennen und nicht einschätzen. Kinder können schwer verletzt oder getötet werden.
 - ▶ Netzstecker ziehen.
 - ▶ Ladegerät außerhalb der Reichweite von Kindern aufbewahren.
- Das Ladegerät ist nicht gegen alle Umgebungseinflüsse geschützt. Falls das Ladegerät bestimmten Umgebungseinflüssen ausgesetzt ist, kann das Ladegerät beschädigt werden.
 - ▶ Netzstecker ziehen.
 - ▶ Falls das Ladegerät warm ist: Ladegerät abkühlen lassen.
 - ▶ Ladegerät sauber und trocken aufbewahren.
 - ▶ Ladegerät in einem geschlossenen Raum aufbewahren.
 - ▶ Ladegerät nicht außerhalb der angegebenen Temperaturgrenzen aufbewahren,  18.5.
- Die Anschlussleitung ist nicht dafür bestimmt, das Ladegerät daran zu tragen oder aufzuhängen. Die Anschlussleitung und das Ladegerät können beschädigt werden.
 - ▶ Ladegerät am Gehäuse greifen und festhalten. Eine Griffmulde zum einfachen Anheben des Ladegeräts ist am Ladegerät angebracht.
 - ▶ Ladegerät an der Wandhalterung aufhängen.

4.12 Reinigen, Warten und Reparieren

WARNUNG

- Falls während der Reinigung, Wartung oder Reparatur der Akku eingesetzt ist, kann das

Blasgerät unbeabsichtigt eingeschaltet werden. Personen können schwer verletzt werden und Sachschaden kann entstehen.











- ▶ Akku herausnehmen.

- Scharfe Reinigungsmittel, das Reinigen mit einem Wasserstrahl oder spitzen Gegenständen können das Blasgerät, den Akku und das Ladegerät beschädigen. Falls das Blasgerät, der Akku oder das Ladegerät nicht so gereinigt werden, wie es in dieser Gebrauchsanleitung beschrieben ist, können Bauteile nicht mehr richtig funktionieren und Sicherheitseinrichtungen außer Kraft gesetzt werden. Personen können schwer verletzt werden.
 - ▶ Blasgerät, Akku und Ladegerät so reinigen, wie es in dieser Gebrauchsanleitung beschrieben ist.
- Falls das Blasgerät, der Akku oder das Ladegerät nicht richtig gewartet oder repariert werden, können Bauteile nicht mehr richtig funktionieren und Sicherheitseinrichtungen außer Kraft gesetzt werden. Personen können schwer verletzt oder getötet werden.
 - ▶ Blasgerät, Akku und Ladegerät nicht selbst warten oder reparieren.
 - ▶ Falls das Blasgerät, der Akku oder das Ladegerät gewartet oder repariert werden müssen: Einen STIHL Fachhändler aufsuchen.

5 Blasgerät einsatzbereit machen

5.1 Blasgerät einsatzbereit machen

Vor jedem Arbeitsbeginn müssen folgende Schritte durchgeführt werden:

- ▶ Sicherstellen, dass sich folgende Bauteile im sicherheitsgerechten Zustand befinden:
 - Blasgerät,  4.6.1.
 - Akku,  4.6.2.
 - Ladegerät,  4.6.3.
- ▶ Akku prüfen,  10.2.
- ▶ Akku vollständig laden,  6.2.
- ▶ Blasgerät reinigen,  15.1.
- ▶ Düse anbauen,  7.1.
- ▶ Bedienungselemente prüfen,  10.1.
- ▶ Falls die Schritte nicht durchgeführt werden können: Blasgerät nicht verwenden und einen STIHL Fachhändler aufsuchen.

6 Akku laden und LEDs

6.1 Ladegerät an eine Wand montieren

Das Ladegerät kann an eine Wand montiert werden.

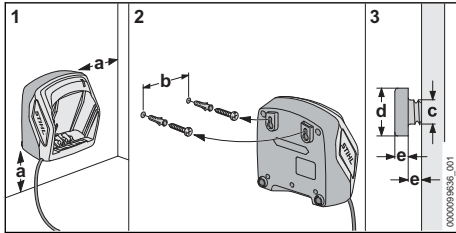

- ▶ Ladegerät so an eine Wand montieren, dass folgende Bedingungen erfüllt sind:
 - Geeignetes Befestigungsmaterial wird verwendet.
 - Das Ladegerät ist waagrecht. Folgende Maße sind eingehalten:
 - a = mindestens 100 mm
 - b (für AL 101) = 75 mm
 - b (für AL 301) = 100 mm
 - b (für AL 500) = 120 mm
 - c = 4,5 mm
 - d = 9 mm
 - e = 2,5 mm

6.2 Akku laden

Die Ladezeit hängt von verschiedenen Einflüssen ab, z. B. von der Temperatur des Akkus oder von der Umgebungstemperatur. Für eine optimale Leistungsfähigkeit die empfohlenen Temperaturbereiche beachten 18.6. Die tatsächliche Ladezeit kann von der angegebenen Ladezeit abweichen. Die Ladezeit ist unter www.stihl.com/charging-times angegeben.

Wenn der Netzstecker in einer Steckdose eingesteckt ist und der Akku in das Ladegerät eingesetzt wird, startet der Ladevorgang automatisch. Wenn der Akku vollständig geladen ist, schaltet sich das Ladegerät automatisch ab.

Während des Ladens erwärmen sich der Akku und das Ladegerät.

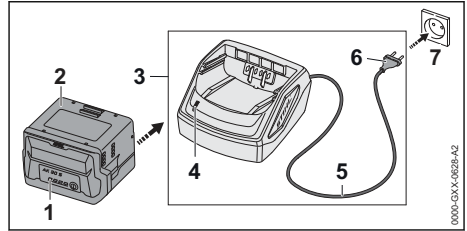

- ▶ Netzstecker (6) in eine gut zugängliche Steckdose (7) stecken. Das Ladegerät (3) führt einen Selbsttest durch. Die LED (4) leuchtet ca. 1 Sekunde lang grün und ca. 1 Sekunde lang rot.
- ▶ Anschlussleitung (5) verlegen.
- ▶ Akku (2) in die Führungen des Ladegeräts (3) einsetzen und bis zum Anschlag drücken. Die LED (4) leuchtet grün. Die LEDs (1) leuchten grün und der Akku (2) wird geladen.
- ▶ Falls die LED (4) und die LEDs (1) nicht mehr leuchten: Der Akku (2) ist vollständig geladen und kann aus dem Ladegerät (3) herausgenommen werden.
- ▶ Falls das Ladegerät (3) nicht mehr verwendet wird: Netzstecker (6) aus der Steckdose (7) ziehen.

6.3 Ladezustand anzeigen

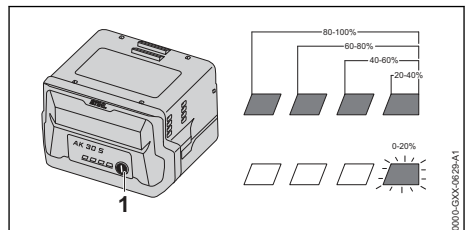

- ▶ Drucktaste (1) drücken. Die LEDs leuchten ca. 5 Sekunden lang grün und zeigen den Ladezustand an.
- ▶ Falls die rechte LED grün blinkt: Akku laden.

6.4 LEDs am Akku

Die LEDs können den Ladezustand des Akkus oder Störungen anzeigen. Die LEDs können grün oder rot leuchten oder blinken.

Falls die LEDs grün leuchten oder blinken, wird der Ladezustand angezeigt.

- ▶ Falls die LEDs rot leuchten oder blinken: Störungen beheben, 17.1. Im Blasgerät oder im Akku besteht eine Störung.

6.5 LED am Ladegerät

Die LED zeigt den Status des Ladegeräts an.

Falls die LED grün leuchtet, wird der Akku geladen.

- ▶ Falls die LED rot blinkt: Störungen beheben. Im Ladegerät besteht eine Störung.

7 Blasergerät zusammenbauen

7.1 Düse anbauen, verstellen und abbauen

Die Düse kann abhängig von der Körpergröße des Benutzers in 3 Positionen an das Blaserrohr angebaut werden. Die Positionen sind am Blaserrohr markiert.

- ▶ Blasergerät ausschalten und Akku herausnehmen.

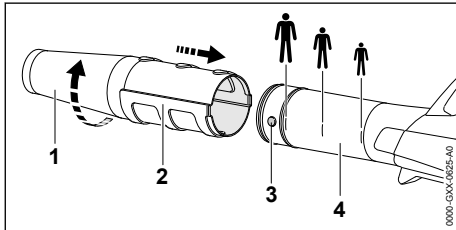

- ▶ Zapfen (3) und Nut (2) auf gleiche Höhe bringen.
- ▶ Düse (1) bis zur gewünschten Position auf das Blaserrohr (4) schieben.
- ▶ Düse (1) so lange drehen, bis sie einrastet.

8 Akku einsetzen und herausnehmen

8.1 Akku einsetzen

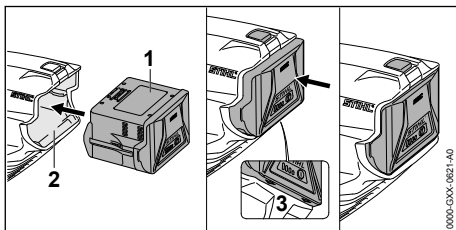

- ▶ Akku (1) so lange in den Akku-Schacht (2) drücken, bis ein Klick zu hören ist. Die Pfeile (3) am Akku (1) sind noch sichtbar und der Akku (1) ist im Akku-Schacht (2) gesichert. Zwischen dem Blasergerät und dem Akku (1) besteht kein elektrischer Kontakt.

- ▶ Akku (1) bis zum Anschlag in den Akku-Schacht (2) drücken. Der Akku (1) rastet mit einem zweiten Klick ein und schließt bündig mit dem Gehäuse des Blasergeräts ab.

8.2 Akku herausnehmen

- ▶ Eine Hand so vor den Akku-Schacht halten, dass der Akku (2) nicht herunterfallen kann.

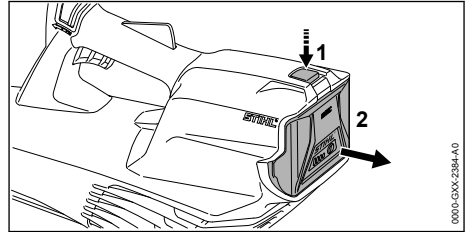

- ▶ Sperrhebel (1) mit der anderen Hand drücken. Der Akku (2) ist entriegelt und kann herausgenommen werden.

9 Blasergerät einschalten und ausschalten

9.1 Blasergerät einschalten

- ▶ Blasergerät mit einer Hand am Bedienungsriff so festhalten, dass der Daumen den Bedienungsriff umschließt.

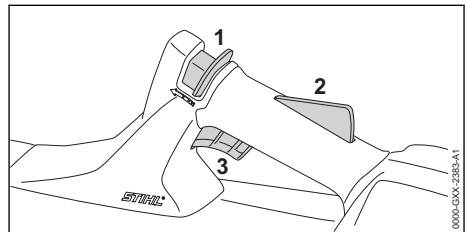

- ▶ Entsperrschieber (1) mit dem Daumen in Richtung Blaserrohr schieben und halten.
- ▶ Schalthebelsperre (2) mit der Hand drücken und gedrückt halten. Der Entsperrschieber (1) kann losgelassen werden.
- ▶ Schalthebel (3) mit dem Zeigefinger drücken und gedrückt halten. Das Blasergerät beschleunigt und Luft strömt aus der Düse.

9.2 Blasergerät ausschalten

- ▶ Schalthebel und Schalthebelsperre loslassen. Luft strömt nicht mehr aus der Düse.

- ▶ Falls weiterhin Luft aus der Düse strömt: Akku herausnehmen und einen STIHL Fachhändler aufsuchen.
Das Blasergerät ist defekt.

10 Blasergerät und Akku prüfen

10.1 Bedienungselemente prüfen

Entsperrschieber, Schalthebelsperre und Schalthebel

- ▶ Akku herausnehmen.
- ▶ Versuchen, den Schalthebel zu drücken, ohne den Entsperrschieber und die Schalthebelsperre zu drücken.
- ▶ Falls sich der Schalthebel drücken lässt: Blasergerät nicht verwenden und einen STIHL Fachhändler aufsuchen.
Der Entsperrschieber oder die Schalthebelsperre sind defekt.
- ▶ Entsperrschieber mit dem Daumen in Richtung Blasrohr schieben und halten.
- ▶ Schalthebelsperre drücken und gedrückt halten.
- ▶ Schalthebel drücken.
- ▶ Schalthebel, Schalthebelsperre und Entsperrschieber loslassen.
- ▶ Falls der Schalthebel, die Schalthebelsperre oder der Entsperrschieber schwergängig sind oder nicht in die Ausgangsposition zurückfedern: Blasergerät nicht verwenden und einen STIHL Fachhändler aufsuchen.
Der Schalthebel, die Schalthebelsperre oder der Entsperrschieber sind defekt.

Blasergerät einschalten

- ▶ Akku einsetzen.
- ▶ Entsperrschieber mit dem Daumen in Richtung Blasrohr schieben und halten.
- ▶ Schalthebelsperre drücken und gedrückt halten.
- ▶ Schalthebel drücken und gedrückt halten.
Luft strömt aus der Düse.
- ▶ Falls 3 LEDs rot blinken: Akku herausnehmen und einen STIHL Fachhändler aufsuchen.
Im Blasergerät besteht eine Störung.
- ▶ Schalthebel loslassen.
Luft strömt nicht mehr aus der Düse.
- ▶ Falls weiterhin Luft aus der Düse strömt: Akku herausnehmen und einen STIHL Fachhändler aufsuchen.
Das Blasergerät ist defekt.

10.2 Akku prüfen

- ▶ Drucktaste am Akku drücken.
Die LEDs leuchten oder blinken.

- ▶ Falls die LEDs nicht leuchten oder blinken: Akku nicht verwenden und einen STIHL Fachhändler aufsuchen.
Im Akku besteht eine Störung.

11 Mit dem Blasergerät arbeiten

11.1 Blasergerät halten und führen

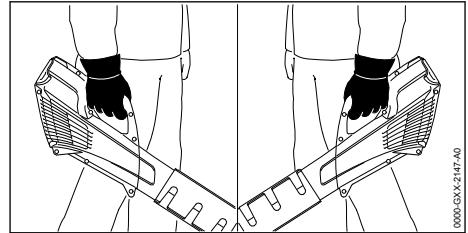

- ▶ Blasergerät mit einer Hand am Bedienungsgriff so festhalten und führen, dass der Daumen den Bedienungsgriff umschließt.

11.2 Blasen

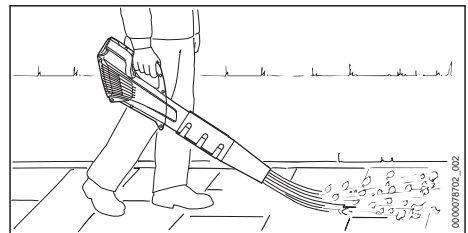

- ▶ Düse auf den Boden richten.
- ▶ Langsam und kontrolliert vorwärts gehen.

Für eine optimale Leistungsfähigkeit die empfohlenen Temperaturbereiche beachten, 18.6.

12 Nach dem Arbeiten

12.1 Nach dem Arbeiten

- ▶ Blasergerät ausschalten und Akku herausnehmen.
- ▶ Falls das Blasergerät nass ist: Blasergerät trocknen lassen.
- ▶ Falls der Akku nass oder feucht ist: Akku trocknen lassen, 18.6.
- ▶ Blasergerät reinigen.
- ▶ Akku reinigen.

13 Transportieren

13.1 Blasergerät transportieren

- ▶ Blasergerät ausschalten und Akku herausnehmen.

Blasgerät tragen

- ▶ Blasgerät mit einer Hand am Bedienungsgriff tragen.

Blasgerät in einem Fahrzeug transportieren

- ▶ Blasgerät so sichern, dass das Blasgerät nicht umkippen und sich nicht bewegen kann.

13.2 Akku transportieren

- ▶ Blasgerät ausschalten und Akku herausnehmen.
- ▶ Sicherstellen, dass der Akku im sicherheitsgerechten Zustand ist.
- ▶ Akku so verpacken, dass er sich in der Verpackung nicht bewegen kann.
- ▶ Verpackung so sichern, dass sie sich nicht bewegen kann.

Der Akku unterliegt den Anforderungen zum Transport gefährlicher Güter. Der Akku ist als UN 3480 (Lithium-Ionen-Batterien) eingestuft und wurde gemäß UN Handbuch Prüfungen und Kriterien Teil III, Unterabschnitt 38.3 geprüft.

Die Transportvorschriften sind unter www.stihl.com/safety-data-sheets angegeben.

13.3 Ladegerät transportieren

- ▶ Netzstecker aus der Steckdose ziehen.
- ▶ Akku herausnehmen.
- ▶ Anschlussleitung aufwickeln und am Ladegerät befestigen.
- ▶ Falls das Ladegerät in einem Fahrzeug transportiert wird: Ladegerät mit Spanngurten, Riemen oder einem Netz so sichern, dass das Ladegerät nicht umkippen und sich nicht bewegen kann.

14 Aufbewahren**14.1 Blasgerät aufbewahren**

- ▶ Blasgerät ausschalten und Akku herausnehmen.
- ▶ Blasgerät so aufbewahren, dass folgende Bedingungen erfüllt sind:
 - Das Blasgerät kann nicht umkippen und sich nicht bewegen.
 - Das Blasgerät ist außerhalb der Reichweite von Kindern.
 - Das Blasgerät ist sauber und trocken.

14.2 Akku aufbewahren

STIHL empfiehlt, den Akku in einem Ladezustand zwischen 40 % und 60 % (2 grün leuchtende LEDs) aufzubewahren.

- ▶ Akku so aufbewahren, dass folgende Bedingungen erfüllt sind:

- Der Akku ist außerhalb der Reichweite von Kindern.
- Der Akku ist sauber und trocken.
- Der Akku ist in einem geschlossenen Raum.
- Der Akku ist getrennt vom Blasgerät.
- Falls der Akku im Ladegerät aufbewahrt wird: Netzstecker ziehen und den Akku mit einem Ladezustand zwischen 40 % und 60 % (2 grün leuchtende LEDs) aufbewahren.
- Der Akku ist nicht außerhalb der angegebenen Temperaturgrenzen aufbewahrt,  18.5.

HINWEIS

- Falls der Akku nicht so aufbewahrt wird, wie es in dieser Gebrauchsanleitung beschrieben ist, kann sich der Akku tiefentladen und dadurch irreparabel beschädigt werden.
 - ▶ Einen entladenen Akku vor dem Aufbewahren laden. STIHL empfiehlt den Akku in einem Ladezustand zwischen 40 % und 60 % (2 grün leuchtende LEDs) aufzubewahren.
 - ▶ Akku getrennt vom Blasgerät aufbewahren.

14.3 Ladegerät aufbewahren

- ▶ Netzstecker aus der Steckdose ziehen.

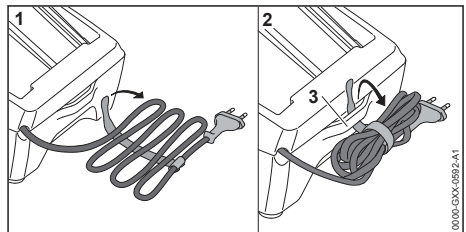

- ▶ Anschlussleitung aufwickeln und am Ladegerät befestigen.
- ▶ Ladegerät so aufbewahren, dass folgende Bedingungen erfüllt sind:
 - Das Ladegerät ist außerhalb der Reichweite von Kindern.
 - Das Ladegerät ist sauber und trocken.
 - Das Ladegerät ist in einem geschlossenen Raum.
 - Das Ladegerät ist nicht an der Anschlussleitung oder an der Halterung (3) für die Anschlussleitung aufgehängt.
 - Das Ladegerät ist nicht außerhalb der angegebenen Temperaturgrenzen aufbewahrt,  18.5.

15 Reinigen

15.1 Blasgerät reinigen

- ▶ Blasgerät ausschalten und Akku herausnehmen.
- ▶ Blasgerät mit einem feuchten Tuch reinigen.
- ▶ Lüftungsschlitze mit einem Pinsel reinigen.
- ▶ Schutzgitter mit einem Pinsel oder einer weichen Bürste reinigen.
- ▶ Fremdkörper aus dem Akku-Schacht entfernen und den Akku-Schacht mit einem feuchten Tuch reinigen.
- ▶ Elektrische Kontakte im Akku-Schacht mit einem Pinsel oder einer weichen Bürste reinigen.

15.2 Akku reinigen

- ▶ Akku mit einem feuchten Tuch reinigen.

15.3 Ladegerät reinigen

- ▶ Netzstecker aus der Steckdose ziehen.
- ▶ Ladegerät mit einem feuchten Tuch reinigen.
- ▶ Lüftungsschlitze mit einem Pinsel reinigen.
- ▶ Elektrische Kontakte des Ladegeräts mit einem Pinsel oder einer weichen Bürste reinigen.

16 Warten und Reparieren

16.1 Blasgerät warten und reparieren

Der Benutzer kann das Blasgerät nicht selbst warten und nicht reparieren.

17 Störungen beheben

17.1 Störungen des Blasgeräts oder des Akkus beheben

Störung	LEDs am Akku	Ursache	Abhilfe
Das Blasgerät läuft beim Einschalten nicht an.	1 LED blinkt grün.	Der Ladezustand des Akkus ist zu gering.	▶ Akku laden.
	1 LED leuchtet rot.	Der Akku ist zu warm oder zu kalt.	▶ Akku herausnehmen. ▶ Akku abkühlen oder erwärmen lassen.
	3 LEDs blinken rot.	Im Blasgerät besteht eine Störung.	▶ Akku herausnehmen. ▶ Elektrische Kontakte im Akku-Schacht reinigen. ▶ Akku einsetzen. ▶ Blasgerät einschalten. ▶ Falls weiterhin 3 LEDs rot blinken: Blasgerät nicht verwenden und einen STIHL Fachhändler aufsuchen.
	3 LEDs leuchten rot.	Das Blasgerät ist zu warm.	▶ Akku herausnehmen. ▶ Blasgerät abkühlen lassen.
	4 LEDs blinken rot.	Im Akku besteht eine Störung.	▶ Akku herausnehmen und erneut einsetzen. ▶ Blasgerät einschalten.

- ▶ Falls das Blasgerät gewartet werden muss oder defekt oder beschädigt ist: Einen STIHL Fachhändler aufsuchen.

16.2 Akku warten und reparieren

Der Akku muss nicht gewartet werden und kann nicht repariert werden.

- ▶ Falls der Akku defekt oder beschädigt ist: Akku ersetzen.

16.3 Ladegerät warten und reparieren

Das Ladegerät muss nicht gewartet werden und kann nicht repariert werden.

- ▶ Falls das Ladegerät defekt oder beschädigt ist: Ladegerät ersetzen.
- ▶ Falls die Anschlussleitung defekt oder beschädigt ist: Ladegerät nicht verwenden und Anschlussleitung von einem STIHL Fachhändler ersetzen lassen.

Störung	LEDs am Akku	Ursache	Abhilfe
			<ul style="list-style-type: none"> ▶ Falls weiterhin 4 LEDs rot blinken: Akku nicht verwenden und einen STIHL Fachhändler aufsuchen.
		Die elektrische Verbindung zwischen dem Blasgerät und dem Akku ist unterbrochen.	<ul style="list-style-type: none"> ▶ Akku herausnehmen. ▶ Elektrische Kontakte im Akku-Schacht reinigen. ▶ Akku einsetzen.
		Das Blasgerät oder der Akku sind feucht.	▶ Blasgerät oder Akku trocknen lassen,  18.6.
Das Blasgerät schaltet im Betrieb ab.	3 LEDs leuchten rot.	Das Blasgerät ist zu warm.	<ul style="list-style-type: none"> ▶ Akku herausnehmen. ▶ Blasgerät abkühlen lassen.
		Es besteht eine elektrische Störung.	<ul style="list-style-type: none"> ▶ Akku herausnehmen und erneut einsetzen. ▶ Blasgerät einschalten.
Die Betriebszeit des Blasgeräts ist zu kurz.		Der Akku ist nicht vollständig geladen.	▶ Akku vollständig laden.
		Die Lebensdauer des Akkus ist überschritten.	▶ Akku ersetzen.
Nach dem Einsetzen des Akkus in das Ladegerät startet der Ladevorgang nicht.	1 LED leuchtet rot.	Der Akku ist zu warm oder zu kalt.	▶ Akku im Ladegerät eingesetzt lassen. Der Ladevorgang startet automatisch, sobald der zulässige Temperaturbereich erreicht ist.

17.2 Störungen des Ladegeräts beheben

Störung	LED am Ladegerät	Ursache	Abhilfe
Der Akku wird nicht geladen.	Die LED blinkt rot.	Die elektrische Verbindung zwischen dem Ladegerät und dem Akku ist unterbrochen.	<ul style="list-style-type: none"> ▶ Akku herausnehmen. ▶ Elektrische Kontakte am Ladegerät reinigen. ▶ Akku einsetzen.
		Im Ladegerät besteht eine Störung.	▶ Ladegerät nicht verwenden und einen STIHL Fachhändler aufsuchen.

18 Technische Daten

18.1 Blasgerät STIHL BGA 57

- Zulässiger Akku: STIHL AK
- Luftgeschwindigkeit mit angebaute Düse: 46 m/s
- Gewicht ohne Akku: 2,3 kg

Die Laufzeit ist unter www.stihl.com/battery-life angegeben.

18.2 Akku STIHL AK

- Akku-Technologie: Lithium-Ionen
- Spannung: 36 V
- Kapazität in Ah: siehe Leistungsschild
- Energieinhalt in Wh: siehe Leistungsschild
- Gewicht in kg: siehe Leistungsschild

18.3 Ladegerät STIHL AL 101

- Nennspannung: siehe Leistungsschild
- Frequenz: siehe Leistungsschild
- Nennleistung: siehe Leistungsschild
- Ladestrom: siehe Leistungsschild

Die Ladezeiten sind unter www.stihl.com/charging-times angegeben.

18.4 Verlängerungsleitungen

Wenn eine Verlängerungsleitung verwendet wird, müssen deren Adern abhängig von der Spannung und der Länge der Verlängerungsleitung mindestens folgende Querschnitte haben:

Falls die Nennspannung auf dem Leistungsschild 220 V bis 240 V ist:

- Leitungslänge bis 20 m: AWG 15 / 1,5 mm²
- Leitungslänge 20 m bis 50 m: AWG 13 / 2,5 mm²

Falls die Nennspannung auf dem Leistungsschild 100 V bis 127 V ist:

- Leitungslänge bis 10 m: AWG 14 / 2,0 mm²
- Leitungslänge 10 m bis 30 m: AWG 12 / 3,5 mm²

18.5 Temperaturgrenzen



WARNUNG

- Der Akku ist nicht gegen alle Umgebungseinflüsse geschützt. Falls der Akku bestimmten Umgebungseinflüssen ausgesetzt ist, kann der Akku in Brand geraten oder explodieren. Personen können schwer verletzt werden und Sachschaden kann entstehen.
 - ▶ Akku nicht unterhalb von - 20 °C oder oberhalb von + 50 °C laden.
 - ▶ Blasgerät, Akku oder Ladegerät nicht unterhalb von - 20 °C oder oberhalb von + 50 °C verwenden.
 - ▶ Blasgerät, Akku oder Ladegerät nicht unterhalb von - 20 °C oder oberhalb von + 70 °C aufbewahren.

18.6 Empfohlene Temperaturbereiche

Für eine optimale Leistungsfähigkeit des Blasgeräts, Akkus und Ladegeräts die folgenden Temperaturbereiche beachten:

- Laden: + 5 °C bis + 40 °C
- Verwendung: - 10 °C bis + 40 °C
- Aufbewahrung: - 20 °C bis + 50 °C

Falls der Akku außerhalb der empfohlenen Temperaturbereiche geladen, verwendet oder aufbewahrt wird, kann die Leistungsfähigkeit reduziert sein.

Falls der Akku nass oder feucht ist, den Akku mindestens 48 h bei über + 15 °C und unter + 50 °C, sowie bei unter 70 % Luftfeuchtigkeit trocknen lassen. Eine höhere Luftfeuchtigkeit kann die Trocknungszeit verlängern.

18.7 Schallwerte und Vibrationswerte

Der K-Wert für die Schalldruckpegel beträgt 2 dB(A). Der K-Wert für die Schalleistungspegel

beträgt 2 dB(A). Der K-Wert für die Vibrationswerte beträgt 2 m/s².

- STIHL empfiehlt, einen Gehörschutz zu tragen.
- Schalldruckpegel L_{pA} gemessen nach EN 50636-2-100: 79 dB(A).
 - Schalleistungspegel L_{WA} gemessen nach EN 50636-2-100: 90 dB(A).
 - Vibrationswert a_{hv} gemessen nach EN 50636-2-100, Bedienungsgriff: < 2,5 m/s².

Die angegebenen Vibrationswerte wurden nach einem genormten Prüfverfahren gemessen und können zum Vergleich von Elektrogeräten herangezogen werden. Die tatsächlich auftretenden Vibrationswerte können von den angegebenen Werten abweichen, abhängig von der Art der Anwendung. Die angegebenen Vibrationswerte können zu einer ersten Einschätzung der Vibrationsbelastung verwendet werden. Die tatsächliche Vibrationsbelastung muss eingeschätzt werden. Dabei können auch die Zeiten berücksichtigt werden, in denen das Elektrogerät abgeschaltet ist, und solche, in denen es zwar eingeschaltet ist, aber ohne Belastung läuft.

Informationen zur Erfüllung der Arbeitgeberrichtlinie Vibration 2002/44/EG sind unter www.stihl.com/vib angegeben.

18.8 REACH

REACH bezeichnet eine EG-Verordnung zur Registrierung, Bewertung und Zulassung von Chemikalien.

Informationen zur Erfüllung der REACH Verordnung sind unter www.stihl.com/reach angegeben.

19 Ersatzteile und Zubehör

19.1 Ersatzteile und Zubehör

STIHL Diese Symbole kennzeichnen original STIHL Ersatzteile und original STIHL Zubehör.



STIHL empfiehlt, original STIHL Ersatzteile und original STIHL Zubehör zu verwenden.

Ersatzteile und Zubehör anderer Hersteller können durch STIHL hinsichtlich Zuverlässigkeit, Sicherheit und Eignung trotz laufender Marktbeobachtung nicht beurteilt werden und STIHL kann für deren Einsatz auch nicht einstehen.

Original STIHL Ersatzteile und original STIHL Zubehör sind bei einem STIHL Fachhändler erhältlich.

20 Entsorgen

20.1 Blasgerät, Akku und Ladegerät entsorgen

Informationen zur Entsorgung sind bei der örtlichen Verwaltung oder bei einem STIHL Fachhändler erhältlich.

Eine unsachgemäße Entsorgung kann die Gesundheit schädigen und die Umwelt belasten.

- ▶ STIHL Produkte einschließlich Verpackung gemäß den örtlichen Vorschriften einer geeigneten Sammelstelle für Wiederverwertung zuführen.
- ▶ Nicht mit dem Hausmüll entsorgen.

21 EU-Konformitätserklärung

21.1 Blasgerät STIHL BGA 57

ANDREAS STIHL AG & Co. KG

Badstraße 115
D-71336 Waiblingen

Deutschland

erklärt in alleiniger Verantwortung, dass

- Bauart: Akku-Blasgerät
- Fabrikmarke: STIHL
- Typ: BGA 57
- Serienidentifizierung: 4523

den einschlägigen Bestimmungen der Richtlinien 2011/65/EU, 2006/42/EG, 2014/30/EU und 2000/14/EG entspricht und in Übereinstimmung mit den jeweils zum Produktionsdatum gültigen Versionen der folgenden Normen entwickelt und gefertigt worden ist: EN 55014-1, EN 55014-2, EN 60335-1 und EN 50636-2-100.

Zur Ermittlung des gemessenen und des garantierten Schalleistungspegels wurde nach Richtlinie 2000/14/EG, Anhang V verfahren.

- Gemessener Schalleistungspegel: 90 dB(A)
- Garantierter Schalleistungspegel: 92 dB(A)

Die Technischen Unterlagen sind bei der Produktzulassung der ANDREAS STIHL AG & Co. KG aufbewahrt.

Das Baujahr, das Herstellungsland und die Maschinennummer sind auf dem Blasgerät angegeben.

Waiblingen, 01.08.2022

ANDREAS STIHL AG & Co. KG

i. V. 

Robert Olma, Vice President, Regulatory Affairs & Global Governmental Relations

22 UKCA-Konformitätserklärung

22.1 Blasgerät STIHL BGA 57

**UK
CA**

ANDREAS STIHL AG & Co. KG
Badstraße 115
D-71336 Waiblingen

Deutschland

erklärt in alleiniger Verantwortung, dass

- Bauart: Akku-Blasgerät
- Fabrikmarke: STIHL
- Typ: BGA 57
- Serienidentifizierung: 4523

den einschlägigen Bestimmungen der UK-Verordnungen The Restriction of the Use of Certain Hazardous Substances in Electrical and Electronic Equipment Regulations 2012, Supply of Machinery (Safety) Regulations 2008, Electromagnetic Compatibility Regulations 2016 and Noise Emission in the Environment by Equipment for use Outdoors Regulations 2001 entspricht und in Übereinstimmung mit den jeweils zum Produktionsdatum gültigen Versionen der folgenden Normen entwickelt und gefertigt worden ist: EN 55014-1, EN 55014-2, EN 60335-1 und EN 50636-2-100.

Zur Ermittlung des gemessenen und des garantierten Schalleistungspegels wurde nach UK-Verordnung Noise Emission in the Environment by Equipment for use Outdoors Regulations 2001, Schedule 8 verfahren.

- Gemessener Schalleistungspegel: 90 dB(A)
- Garantierter Schalleistungspegel: 92 dB(A)

Die Technischen Unterlagen sind bei der ANDREAS STIHL AG & Co. KG aufbewahrt.

Das Baujahr, das Herstellungsland und die Maschinennummer sind auf dem Blasgerät angegeben.

Waiblingen, 01.08.2022

ANDREAS STIHL AG & Co. KG

i. V. 

Robert Olma, Vice President, Regulatory Affairs
& Global Governmental Relations

23 Anschriften

STIHL Hauptverwaltung

ANDREAS STIHL AG & Co. KG
Postfach 1771
D-71307 Waiblingen

STIHL Vertriebsgesellschaften

DEUTSCHLAND

STIHL Vertriebszentrale AG & Co. KG
Robert-Bosch-Straße 13
64807 Dieburg
Telefon: +49 6071 3055358

ÖSTERREICH

STIHL Ges.m.b.H.
Fachmarktstraße 7
2334 Vösendorf
Telefon: +43 1 86596370

SCHWEIZ

STIHL Vertriebs AG
Isenrietstraße 4
8617 Mönchaltorf
Telefon: +41 44 9493030

Contents

1	Introduction.....	19
2	Guide to Using this Manual.....	19
3	Overview.....	20
4	Safety Precautions.....	21
5	Preparing the Blower for Operation.....	27
6	Charging the Battery, LEDs.....	27
7	Assembling the Blower.....	28
8	Removing and Fitting the Battery.....	28
9	Switching the Blower On/Off.....	28
10	Testing the Blower and Battery.....	29
11	Operating the Blower.....	29
12	After Finishing Work.....	30
13	Transporting.....	30
14	Storing.....	30
15	Cleaning.....	31
16	Maintenance and Repairs.....	31
17	Troubleshooting.....	31
18	Specifications.....	32
19	Spare Parts and Accessories.....	33
20	Disposal.....	33
21	EC Declaration of Conformity.....	34
22	UKCA Declaration of Conformity.....	34

23 Addresses..... 34

1 Introduction

Dear Customer,

Thank you for choosing STIHL. We develop and manufacture our quality products to meet our customers' requirements. The products are designed for reliability even under extreme conditions.

STIHL also stands for premium service quality. Our dealers guarantee competent advice and instruction as well as comprehensive service support.

STIHL expressly commit themselves to a sustainable and responsible handling of natural resources. This user manual is intended to help you use your STIHL product safely and in an environmentally friendly manner over a long service life.

We thank you for your confidence in us and hope you will enjoy working with your STIHL product.



Dr. Nikolas Stihl

IMPORTANT! READ BEFORE USING AND KEEP IN A SAFE PLACE FOR REFERENCE.

2 Guide to Using this Manual

2.1 Applicable Documentation

Local safety regulations apply.

- ▶ Read, understand and save the following documents in addition to this instruction manual:
 - Safety notes and precautions for STIHL AK battery.
 - Safety information for STIHL batteries and products with built in batteries: www.stihl.com/safety-data-sheets

2.2 Symbols used with warnings in the text



- This symbol indicates dangers that can cause serious injuries or death.
 - ▶ The measures indicated can avoid serious injuries or death.

NOTICE

- This symbol indicates dangers that can cause damage to property.
 - ▶ The measures indicated can avoid damage to property.

2.3 Symbols in Text

This symbol refers to a chapter in this instruction manual.

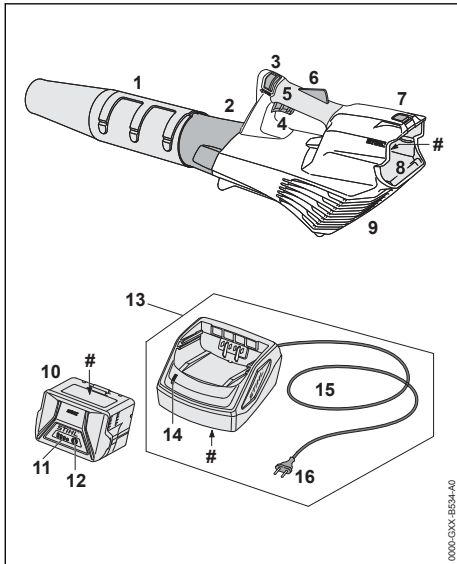
3 Overview**3.1 Blower, Battery and Charger**

- 1 Nozzle**
Directs and concentrates the airstream.
- 2 Blower Tube**
Directs the airstream.
- 3 Release Slide**
Operated together with the trigger lockout to unlock the trigger.
- 4 Trigger**
The trigger switches the blower on and off.
- 5 Control Handle**
For operating, controlling and carrying the blower.
- 6 Trigger Lockout**
Unlocks the trigger.
- 7 Locking Lever**
Holds the battery in the battery compartment.

8 Battery Compartment

Accommodates the battery.

9 Intake Screen

Protects the operator from moving parts inside the blower.

10 Battery

Supplies power to the blower.

11 LEDs

Indicate battery's state of charge and malfunctions.

12 Button

Activates the LEDs on the battery.

13 Charger

Charges the battery.

14 LED

The LED indicates the operating status of the charger.

15 Connecting Cable

Connects charger to appliance plug.

16 Appliance Plug

Connects cable to wall outlet.

Rating Label with Serial Number**3.2 Symbols**

Meanings of symbols that may be on the blower, battery and charger:



1 LED glows red. Battery too hot or too cold.



4 LEDs flash red. There is a malfunction in the battery.



LED glows green and LEDs on battery glow or flash green. Battery is being charged.



LED flashes red. No electrical contact between battery and charger or malfunction in battery or charger.



L_{WA} Guaranteed sound power level according to directive 2000/14/EC in dB(A) in order to make sound emissions of products comparable.



The data next to this symbol indicates the energy content of the battery according to the cell manufacturer's specification. The energy content available during operation is lower.



Operate the electric appliance in a dry place, indoors only.

 Do not dispose of the product with your household waste.

4 Safety Precautions

4.1 Warning symbols

Meanings of warning signs and labels on the blower, battery and charger:



Observe safety warnings and take the necessary precautions.



Read and understand the User Manual and keep it in a safe place.



Wear protective glasses.



Secure long hair so that it cannot be pulled into the blower.



Remove the battery during work interruptions, transport, storage, maintenance or repair.



Protect blower and charger from rain and moisture.



Maintain a safe distance.



Protect battery against heat and fire.



Protect the battery from rain and moisture and do not immerse it in liquids.

4.2 Intended Use

The STIHL BGA 57 blower is designed for blowing leaves, grass, paper and similar matter.

Do not use the blower in the rain.

The STIHL AK battery supplies power to the blower.

The STIHL AL 101 charger is used to charge the STIHL AK battery.

⚠ WARNING

- Batteries and chargers not explicitly approved for the blower by STIHL may cause a fire or explosion. Persons may be seriously or fatally injured, and property may be damaged.
 - ▶ Use the blower with a STIHL AK battery.
 - ▶ Recharge the STIHL AK battery with a STIHL AL 101, AL 301 or AL 500 charger.
- Using the blower, battery or the charger for purposes for which they were not designed may result in serious or fatal injuries and damage to property.
 - ▶ Use the blower, battery and charger as described in this User Manual.

4.3 Requirements for the user

⚠ WARNING

- Users without adequate training or instruction cannot recognize or assess the risks involved in using the blower, battery and charger. The user or other persons may sustain serious or fatal injuries.
 - ▶ Read and understand the User Manual and keep it in a safe place for reference.
- ▶ If you pass on the blower, battery or the charger to another person: Always give them the User Manual.
- ▶ Make sure that the user meets the following conditions:
 - The user is rested.
 - The user is physically, sensorially and mentally able to operate and work with the blower, battery and charger. If the user is able to operate the equipment but has physical, sensory or mental limitations, the user may only work with the equipment under the supervision of or after receiving instruction from a responsible person.
 - The user is able to recognize and assess the risks involved in using the blower, battery and charger.
 - The user is an adult or is being trained in an occupation under supervision according to national regulations.
 - The user has received instruction from a STIHL authorized dealer or other experienced user before working with the blower or using the charger for the first time.
 - The user is not under the influence of alcohol, medication or drugs.

- ▶ If you are unsure: Contact a STIHL authorized dealer.

4.4 Clothing and Equipment

▲ WARNING

- Long hair can be sucked into the blower during operation. This can result in serious injuries.



- ▶ Tie up long hair so that it is above shoulder level.

- Objects can be thrown through the air at high speed during operation. This can result in personal injury.



- ▶ Wear close-fitting safety glasses. Suitable glasses that have been tested and labeled in accordance with EN 166 or national standards are available from retailers.

- ▶ Wear long trousers.
- Dust can be whipped up during operation: Whipped up dust can damage the respiratory passages and cause allergic reactions.
 - ▶ If dust is generated: Wear a dust respirator mask.
- Unsuitable clothing can snag on wood, brush or the blower. Not wearing suitable clothing may result in serious injury.
 - ▶ Wear snug-fitting clothing.
 - ▶ Do not wear a scarf or jewelry.
- Wearing unsuitable footwear may cause you to slip or stumble. This can result in personal injury.
 - ▶ Wear sturdy enclosed footwear with non-slip soles.

4.5 Work Area and Surroundings

4.5.1 Blower

▲ WARNING

- Bystanders, children and animals are not aware of the dangers of the blower and objects being thrown into the air and cannot assess them. This may result in serious injury to bystanders, children and animals and damage to property.



- ▶ Do not allow bystanders, children or animals within 5 meters of the work area.

- ▶ Maintain a clearance of 5 meters from objects.
- ▶ Do not leave the blower unattended.

- ▶ Ensure that children cannot play with the blower.

- The blower is not waterproof. If you work in the rain or in a damp environment, an electric shock may occur. This can result in injuries to the user and may damage the blower.



- ▶ Do not work in the rain or in a damp environment.

- Electrical components of the blower can produce sparks. Sparks may cause fires and explosions in highly flammable or explosive environments. Persons may be seriously or fatally injured and property may be damaged.
 - ▶ Do not work in a highly flammable or explosive environment.

4.5.2 Battery

▲ WARNING

- Bystanders, children and animals cannot recognize or assess the dangers of the battery. Bystanders, children and animals may be seriously injured.
 - ▶ Keep bystanders, children and animals away from the work area.
 - ▶ Do not leave the battery unattended.
 - ▶ Make sure that children cannot play with the battery.
- The battery is not protected against all ambient conditions. If the battery is exposed to certain ambient conditions, the battery may catch fire, explode or be irreparably damaged. This may result in serious injury to people and damage to property.



- ▶ Protect battery from heat and fire.
- ▶ Do not throw the battery into a fire.

- ▶ Do not charge, use and store the battery outside of the specified temperature limits,  18.5.



- ▶ Protect the battery from rain and moisture and do not immerse it in liquids.

- ▶ Keep battery away from small metal parts.
- ▶ Do not expose the battery to high pressure.
- ▶ Do not expose the battery to microwaves.
- ▶ Protect the battery from chemicals and salts.

4.5.3 Charger

⚠ WARNING

- Bystanders and children are not aware of and cannot assess the dangers of a charger or electric current. Bystanders, children and animals may be seriously or fatally injured.
 - ▶ Keep bystanders, children and animals away from the work area.
 - ▶ Make sure that children cannot play with the charger.
- The charger is not waterproof. If you work in the rain or in a damp environment, an electric shock may occur. The user may be injured and the charger may be damaged.



- ▶ Do not operate it in the rain or in a damp environment.

- The charger is not protected against all ambient conditions. If the charger is exposed to certain ambient conditions, it may catch fire or explode. This may result in serious injury to people and damage to property.
 - ▶ Operate the charger in an enclosed, dry room.
 - ▶ Do not operate the charger in a flammable environment or in an explosive environment.
 - ▶ Do not operate the charger on a readily combustible surface.
 - ▶ Do not use and store the charger outside of the specified temperature limits,  18.5.
- People may trip over the connecting cable. People may be injured and the charger may be damaged.
 - ▶ Lay the connecting cable flat on the floor.

4.6 Safe Condition

4.6.1 Blower

The blower is in a safe condition if the following conditions are fulfilled:

- The blower is undamaged.
- The blower must be clean and dry.
- The controls function properly and have not been modified.
- Original STIHL accessories are fitted.
- The accessories are correctly installed.

⚠ WARNING

- If not in safe condition, components may no longer operate correctly, and safety devices may be rendered ineffective. There is a risk of serious or fatal injury.
 - ▶ Never use a damaged blower.

- ▶ If the blower is dirty or wet: Clean the blower and allow it to dry.
- ▶ If the battery compartment is moist or wet: Allow the battery compartment to dry.
- ▶ Do not modify the blower. Exception: Mounting a nozzle approved for this blower model.
- ▶ If the controls do not function properly: Do not work with the blower.
- ▶ Fit original STIHL accessories designed for this blower model.
- ▶ Install accessories as described in this User Manual or in the User Manual for the accessories.
- ▶ Do not insert objects into the openings in the blower.
- ▶ Replace worn or damaged labels.
- ▶ If you are unsure: Contact a STIHL authorized dealer.

4.6.2 Battery

The battery is in a safe condition if the following points are observed:

- Battery is undamaged.
- The battery is clean and dry.
- Battery functions properly and has not been modified.

⚠ WARNING

- A battery that is not in a safe condition cannot operate safely. Persons may be seriously injured.
 - ▶ Never work with a damaged battery.
 - ▶ Never attempt to charge a damaged or defective battery.
 - ▶ If the battery is dirty: Clean the battery.
 - ▶ If the battery is wet or damp: Allow the battery to dry,  18.6.
 - ▶ Never attempt to modify the battery.
 - ▶ Never insert objects in the battery's openings.
 - ▶ Never bridge the battery's contacts with metallic objects (short circuit).
 - ▶ Do not open the battery.
 - ▶ Replace worn or damaged labels.
- Fluid may leak from a damaged battery. If that liquid comes into contact with the skin or eyes, the skin or eyes may be irritated.
 - ▶ Avoid contact with the liquid.
 - ▶ If skin contact occurs: Wash affected areas of skin with plenty of water and soap.
 - ▶ In the event of contact with eyes: Rinse eyes with plenty of water for at least 15 minutes and consult a doctor.
- A damaged or defective battery may smell unusual, emit smoke or burn. Persons may be

seriously or fatally injured, and property may be damaged.

- ▶ If the battery smells unusual or emits smoke: do not use the battery and keep it away from combustible substances.
- ▶ If the battery catches fire: Attempt to extinguish the battery with a fire extinguisher or water.

4.6.3 Charger

The charger is in a safe condition if the following points are observed:

- Charger is undamaged.
- Charger is clean and dry.

▲ WARNING

- If components do not comply with safety requirements, they will no longer function properly and safety devices may be rendered inoperative. This can result in serious or fatal injuries.
 - ▶ Do not use a damaged charger.
 - ▶ If the charger is dirty or wet: Clean the charger and allow it to dry.
 - ▶ Never attempt to modify the charger.
 - ▶ Never insert objects in the charger's openings.
 - ▶ Never bridge the charger's contacts with metallic objects (short circuit).
 - ▶ Do not open the charger.

4.7 Operation

▲ WARNING

- The user cannot concentrate on the work in certain situations. The user may stumble, fall and be seriously injured.
 - ▶ Work calmly and carefully.
 - ▶ If light and visibility are poor: Do not work with the blower.
 - ▶ Operate the blower alone.
 - ▶ Do not work above shoulder height.
 - ▶ Watch out for obstacles.
 - ▶ Stand on the ground while working and keep a good balance. If it is necessary to work at heights: Use a lift bucket or a safe platform.
 - ▶ If you begin to feel tired: Take a break.
 - ▶ Blow sweep with the wind.
- Objects can be thrown through the air at high speed during operation. Bystanders and animals may be injured and damage to property may occur.
 - ▶ Do not direct the air blast towards bystanders, animals or objects.

- If the behavior of the blower changes during operation or feels unusual, it may no longer be in a safe condition. This can result in serious injuries and damage to property.
 - ▶ Stop work, remove the battery and contact your STIHL servicing dealer for assistance.
- Blower vibrations may occur during operation.
 - ▶ Take regular breaks.
 - ▶ If signs of circulation problems occur: Seek medical advice.
- The dust whipped up may cause the blower to be electrostatically charged. In certain conditions (e.g. dry environment) the blower may discharge suddenly and emit sparks. Sparks may cause a fire or an explosion in an easily combustible or explosive environment. This can result in serious or fatal injuries and damage to property.
 - ▶ Do not work in an easily combustible or explosive environment.

4.8 Charging

▲ WARNING

- A damaged or defective charger may produce an unusual smell or emit smoke during the charging process. This may result in personal injuries and damage to property.
 - ▶ Disconnect the plug from the wall outlet.
- The charger can overheat and cause a fire if heat dissipation is inadequate. This can result in serious or fatal injuries and damage to property.
 - ▶ Do not cover the charger.

4.9 Connecting to the power supply

Contact with live components may occur for the following reasons:

- The connecting cable or the extension cord is damaged.
- The mains plug of the connecting cable or extension cord is damaged.
- The socket is not properly installed.

▲ DANGER

- Contact with live parts may result in electric shock. This may result in serious or fatal injury to the user.
 - ▶ Make sure that the connecting cable, extension cord and their mains plugs are undamaged.



- If the connecting cable or the extension cord is damaged:
- ▶ Do not touch the damaged area.
 - ▶ Disconnect the mains plug from the power supply.

- ▶ Make sure your hands are dry before touching the connecting cable, extension cord or mains plugs.
- ▶ Plug the mains plug of the connecting cable or extension cord into a properly installed, shockproof socket with the correct fuse rating.
- ▶ Install the charger with a ground fault circuit interrupter (30 mA, 30 ms).
- A damaged or unsuitable extension cable can result in electric shock. There is a risk of serious or fatal injury.
 - ▶ Use an extension cable with the correct cable cross-section,  18.4.

WARNING

- Overvoltage can occur in the charger if the line voltage or frequency are incorrect during charging. The charger may be damaged.
 - ▶ Make sure that the mains voltage and the mains frequency of the power supply match the data on the rating plate of the charger.
- If the charger is connected to a power strip, electrical components may be overloaded during the charging process. The components may overheat and cause a fire. Persons may be seriously or fatally injured, and property may be damaged.
 - ▶ Ensure that the technical specifications for the power strip are not exceeded by the information on the rating plate of the charger and of all electrical devices connected to the power strip.
- An incorrectly routed connecting cable or extension cord may be damaged, and people may trip over it. People may be injured, and the connecting cable or extension cord may be damaged.
 - ▶ Route and mark the connecting cable and extension cord so that people will not trip over them.
 - ▶ Route the connecting cable and extension cord so that they are not under tension or tangled.
 - ▶ Route the connecting cable and extension cord so that they will not be damaged, kinked or crushed and will not be chafed.
 - ▶ Protect the connecting cable and extension cord from heat, oil and chemicals.
 - ▶ Lay the connecting cable and extension cord on a dry surface.
- The extension cable warms up in operation. If that heat cannot escape, it may cause a fire.
 - ▶ If using a cable reel: completely unroll the cable reel.

- If wiring and pipes are laid in the wall, they may be damaged if the charger is mounted on the wall. Contact with wiring can result in electric shock. This may result in serious injury to people and damage to property.
 - ▶ Make sure there is no wiring or pipes in the wall at the proposed mounting site.
- If the charger is not mounted on the wall as described in this User Manual, the charger or the battery may fall or the charger may overheat. This may result in injury to people and damage to property.
 - ▶ Mount the charger on a wall as described in this User Manual.
- If the charger is mounted on a wall with the battery inserted, the battery may fall out of the charger. This may result in injury to people and damage to property.
 - ▶ Mount the charger on the wall first before inserting the battery.

4.10 Transporting

4.10.1 Blower

WARNING

- The blower can turn over or move while being transported. This may result in personal injuries and damage to property.
 - ▶ Remove the battery.
 - ▶ 
 - ▶ Secure the blower with lashing straps or a net to prevent it turning over and moving.

4.10.2 Battery

WARNING

- The battery is not protected against all ambient conditions. The battery may be damaged if it is exposed to certain ambient conditions, and damage to property may occur.
 - ▶ Never transport a damaged battery.
- The battery may turn over or shift during transport. This may result in injury to people and damage to property.
 - ▶ Pack the battery in packaging in such a way that it cannot move.
 - ▶ Secure the packaging so that it cannot move.

4.10.3 Charger

⚠ WARNING

- The charger may turn over or move while being transported. This may result in personal injuries and damage to property.
 - ▶ Disconnect the plug from the wall outlet.
 - ▶ Remove the battery.
 - ▶ Secure the charger with lashing straps, belts or a net to prevent it turning over and moving.
- The connecting cable must not be used for carrying the charger. The connecting cable and the charger may be damaged.
 - ▶ Wind up the connecting cable and attach it to the charger.

4.11 Storing

4.11.1 Blower

⚠ WARNING

- Children are not aware of and cannot assess the dangers of a blower and can be seriously injured.



- ▶ Remove the battery.

- ▶ Store the blower out of the reach of children.

- Dampness can corrode the electrical contacts on the blower and metal components. The blower may be damaged.



- ▶ Remove the battery.

- ▶ Store the blower in a clean and dry condition.

4.11.2 Battery

⚠ WARNING

- Children are not aware of and cannot assess the dangers of the battery. Children may be seriously injured.
 - ▶ Store the battery out of the reach of children.
- The battery is not protected against all ambient conditions. If the battery is exposed to certain ambient conditions, the battery may be irreparably damaged.
 - ▶ Store the battery in a clean and dry condition.
 - ▶ Store the battery in an enclosed space.

- ▶ Store the battery separately from the blower.
- ▶ If the battery is stored in the charger, disconnect the mains plug and store the battery at a state of charge between 40% and 60% (2 lit green LEDs).
- ▶ Do not store the battery outside of the specified temperature limits, 18.6.

4.11.3 Charger

⚠ WARNING

- Children are not aware of and cannot assess the dangers of a charger. Children can be seriously injured or killed.
 - ▶ Disconnect the plug from the wall outlet.
 - ▶ Store the charger out of reach of children.
- The charger is not protected against all ambient conditions. If the charger is exposed to certain ambient conditions, the charger may be damaged.
 - ▶ Disconnect the plug from the wall outlet.
 - ▶ If the charger is hot: Allow the charger to cool down.
 - ▶ Store the charger in a clean, dry place.
 - ▶ Store the charger in an enclosed room.
 - ▶ Do not store the charger outside of the specified temperature limits, 18.5.
- The connecting cable should not be used for carrying the charger or hanging up the charger. The connecting cable and the charger may be damaged.
 - ▶ Hold the charger by the housing in a secure grip. The charger is provided with a handle recess to make it easy to pick up the charger.
 - ▶ Hang the charger on the wall mounting.

4.12 Cleaning, Maintenance and Repair

⚠ WARNING

- If the battery is inserted when carrying out cleaning, servicing or repairs, it is possible for the blower to be switched on unintentionally. This may result in serious injury to people and damage to property.



- ▶ Remove the battery.

- Sharp cleaning agents, cleaning with a water jet or pointed objects can damage the blower, the battery and the charger. If the blower, battery or charger are not cleaned as described in this instruction manual, components may no









longer function properly or safety devices may be rendered inoperative. They may cause serious injury to persons.

- ▶ Clean the blower, battery and charger as described in this instruction manual.
- If the blower, battery or charge are not serviced or repaired correctly, components may no longer function properly or safety devices may be rendered inoperative. This may result in serious or fatal injury to people.
 - ▶ Do not attempt to service or repair the blower, battery or charger.
 - ▶ If the blower, battery or the charger require servicing or repairs: Contact your STIHL servicing dealer for assistance.

5 Preparing the Blower for Operation

5.1 Preparing the Blower for Operation

The following steps must be performed before commencing work:

- ▶ Ensure that the following components are in safe condition:
 - Blower,  4.6.1.
 - Battery,  4.6.2.
 - Charger,  4.6.3.
- ▶ Check the battery,  10.2.
- ▶ Fully charge the battery,  6.2.
- ▶ Clean blower,  15.1.
- ▶ Attach nozzle,  7.1.
- ▶ Check the controls,  10.1.
- ▶ If it is not possible to carry out these steps do not use the blower. Consult a STIHL servicing dealer.

6 Charging the Battery, LEDs

6.1 Mounting the charger on a wall

The charger can be mounted on a wall.

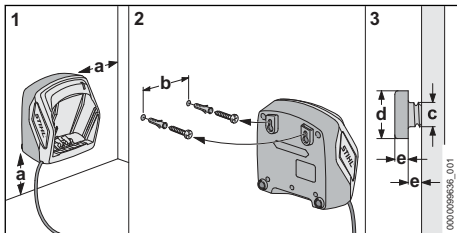

- ▶ Check the following points when mounting the charger on a wall:
 - Use suitable mounting materials.

- The charger is level.
 - The following dimensions are observed:
 - a = at least 100 mm
 - b (for AL 101) = 75 mm
 - b (for AL 301) = 100 mm
 - b (for AL 500) = 120 mm
 - c = 4.5 mm
 - d = 9 mm
 - e = 2.5 mm

6.2 Charging the battery

The charging time depends on various factors, e.g. the battery temperature or the ambient temperature. For optimum performance, observe the recommended temperature ranges,  18.6. The actual charging time may vary from the charging time indicated. The charging time is indicated at www.stihl.com/charging-times.

The charging process starts automatically when the mains plug is plugged into a socket and the battery is inserted into the charger. The charger switches off automatically when the battery is fully charged.

The battery and the charger warm up during charging.

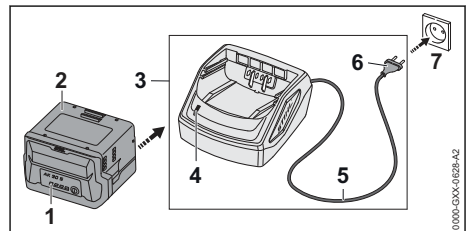

- ▶ Plug the mains plug (6) into an easily accessible socket (7).
 - The charger (3) will run a self-test. The LED (4) will glow green for about 1 second and red for about 1 second.
- ▶ Routing the connecting cord (5).
- ▶ Insert the battery (2) in the guides in the charger (3) and press it home as far as stop. The LED (4) glows green. The LEDs (1) glow green and the battery (2) is being charged.
- ▶ When the LED (4) and the LEDs (1) on the battery no longer light up: The battery (2) is fully charged and can be removed from the charger (3).
- ▶ If the charger (3) is no longer required: Disconnect the mains plug (6) from the wall outlet (7).

6.3 Displaying the state of charge

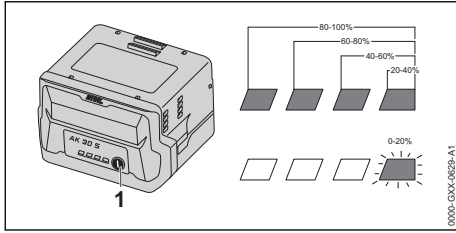

- ▶ Depress the pushbutton (1).
The LEDs light up green for about 5 seconds and indicate the state of charge.
- ▶ If the LED on the right flashes green: Charge the battery.

6.4 LEDs on Battery

The LEDs can show the state of charge or malfunctions. The LEDs can glow or flash green or red.

The state of charge is indicated when the LEDs glow or flash green.

- ▶ If the LEDs glow or flash red: Troubleshooting, [17.1](#).
Malfunction in blower or battery.

6.5 LED on Charger

The LED indicates the operating status of the charger.

If the LED glows green, the battery is being charged.

- ▶ If the LED flashes red: Rectify the malfunction.
Malfunction in charger.

7 Assembling the Blower

7.1 Attaching, adjusting and removing the nozzle

The nozzle can be attached to the blower tube in 3 positions, depending on the height of the user. The positions are marked on the blower tube.

- ▶ Turn off the blower and remove the battery.

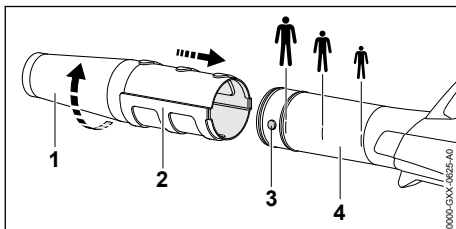

- ▶ Align the pin (3) with the slot (2).

- ▶ Push nozzle (1) into the desired position on the blower tube (4).
- ▶ Rotate nozzle (1) until it engages.

8 Removing and Fitting the Battery

8.1 Fitting the Battery

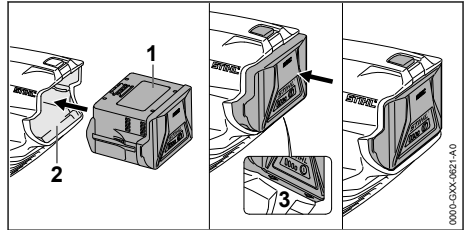

- ▶ Insert the battery (1) in the battery compartment (2) and press it home until you hear a click.
Arrows (3) on battery (1) are still visible and battery (1) is held securely in battery compartment (2). There is no electrical contact between blower and battery (1).
- ▶ Push the battery (1) into the battery compartment (2) as far as stop.
The battery (1) engages with a second click and is flush with the blower's housing.

8.2 Removing the battery

- ▶ Keep one hand in front of the battery compartment so that the battery (2) cannot fall out.

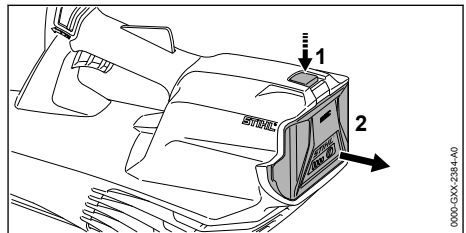

- ▶ Press the locking lever (1) with your other hand.
The battery (2) is now unlocked and can be removed.

9 Switching the Blower On/Off

9.1 Switching On

- ▶ Hold the blower with one hand on the control handle - wrap your thumb around the handle.

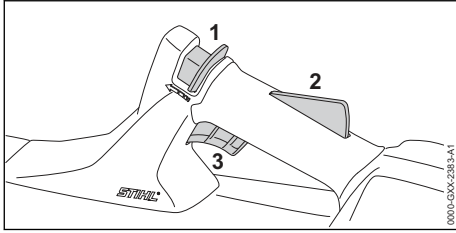

- ▶ Push the release slide (1) in the direction of the blower tube with your thumb and hold it there.
- ▶ Depress the trigger lockout (2) with your hand and hold it there.
You can let go of the release slide (1).
- ▶ Pull the trigger (3) with your index finger and hold it there.
The blower accelerates and air flows from the nozzle.

9.2 Switching Off

- ▶ Release the trigger and trigger lockout lever.
No air flows from the nozzle.
- ▶ If air continues to flow from the nozzle:
Remove the battery and contact your STIHL dealer for assistance.
Blower has a malfunction.

10 Testing the Blower and Battery

10.1 Checking the Controls

Release slide, trigger lockout and trigger

- ▶ Remove the battery.
- ▶ Attempt to pull the trigger lever without depressing the release slide and the trigger lockout.
- ▶ If the trigger can be pulled: Do not use the blower and contact your STIHL servicing dealer for assistance.
Release slide or trigger lockout is faulty.
- ▶ Push the release slide in the direction of the blower tube with your thumb and hold it there.
- ▶ Depress the trigger lockout lever and hold it in that position.
- ▶ Pull the trigger.
- ▶ Let go of the trigger, trigger lockout and release slide.
- ▶ If the trigger, trigger lockout or release slide is stiff or does not spring back to the idle position: Do not use the blower and contact your STIHL servicing dealer for assistance.
The trigger, trigger lockout or release slide has a malfunction.

Switching on the blower

- ▶ Fit the battery.
- ▶ Push the release slide in the direction of the blower tube with your thumb and hold it there.
- ▶ Depress the trigger lockout lever and hold it in that position.
- ▶ Pull the trigger and hold it there.
Air flows from the nozzle.
- ▶ If 3 LEDs flash red: Remove the battery and contact your STIHL dealer for assistance.
There is a malfunction in the blower.
- ▶ Release the trigger.
No air flows from the nozzle.
- ▶ If air continues to flow from the nozzle:
Remove the battery and contact your STIHL dealer for assistance.
Blower has a malfunction.

10.2 Testing the Battery

- ▶ Press button on battery.
The LEDs glow or flash.
- ▶ If the LEDs do not glow or flash: Do not use the battery and contact your STIHL servicing dealer.
There is a malfunction in the battery.

11 Operating the Blower

11.1 Holding and Controlling the Blower

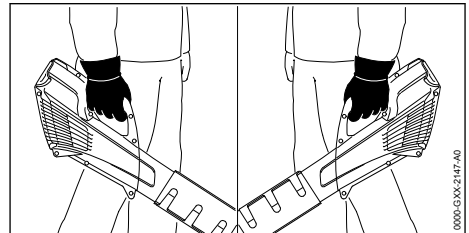

- ▶ Hold and control the blower with one hand on the control handle - wrap your thumb around the handle.

11.2 Blowing

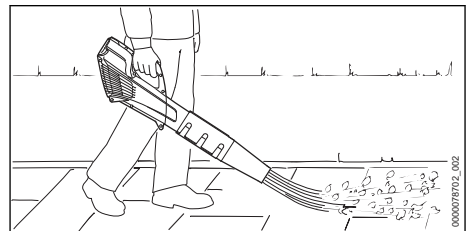

- ▶ Point the nozzle at the ground.

- ▶ Walk forward slowly in a controlled manner.

For optimum performance, observe the recommended temperature ranges,  18.6.

12 After Finishing Work

12.1 After Finishing Work

- ▶ Turn off the blower and remove the battery.
- ▶ If the blower is wet: Allow the blower to dry.
- ▶ If the battery is moist or wet: Allow the battery to dry,  18.6.
- ▶ Clean the blower.
- ▶ Clean the battery.

13 Transporting

13.1 Transporting the Blower

- ▶ Switch off the blower and remove the battery.

Carrying the Blower

- ▶ Carry the blower by the control handle.

Transporting the Blower in Vehicles

- ▶ Secure the blower to prevent turnover and movement.

13.2 Transporting the battery

- ▶ Turn off the blower and remove the battery.
- ▶ Check that the battery is in a safe condition.
- ▶ Pack the battery in packaging in such a way that it cannot move inside the packaging.
- ▶ Secure the packaging so that it cannot move.

The battery is subject to the Carriage of Dangerous Goods regulations. The battery is classified as UN 3480 (lithium ion batteries) and has been tested pursuant to UN Manual Tests and Criteria Part III, Subsection 38.3.

The transport regulations can be found at www.stihl.com/safety-data-sheets.

13.3 Transporting the Charger

- ▶ Disconnect the plug from the wall outlet.
- ▶ Remove the battery.
- ▶ Wind up the connecting cable and attach it to the charger.
- ▶ Transporting the charger in a vehicle: Secure the charger with lashing straps, belts or a net to prevent it turning over and moving.

14 Storing

14.1 Storing the Blower

- ▶ Turn off the blower and remove the battery.
- ▶ The blower should be stored in such a way that the following conditions are fulfilled:

- The blower cannot topple over and cannot move.
- The blower must be out of the reach of children.
- The blower must be clean and dry.

14.2 Storing the Battery

STIHL recommends keeping the battery in a charging state between 40% and 60 % (2 green LEDs lit).

- ▶ The battery should be stored in such a way that the following conditions are fulfilled:
 - The battery is out of the reach of children.
 - The battery is clean and dry.
 - The battery is in an enclosed space.
 - Battery is stored separately from the blower.
 - If the battery is stored in the charger, disconnect the mains plug and store the battery at a state of charge between 40% and 60% (2 lit green LEDs).
 - Do not store the battery outside of the specified temperature limits,  18.5.

NOTICE

- If the battery is not stored as described in this User Manual, the battery may become deeply discharged and irreparably damaged.
 - ▶ Charge a discharged battery before storing it. STIHL recommends keeping the battery state of charge between 40% and 60% (2 lit green LEDs).
 - ▶ Store the battery separately from the blower.

14.3 Storing the Charger

- ▶ Disconnect the mains plug from the power supply.

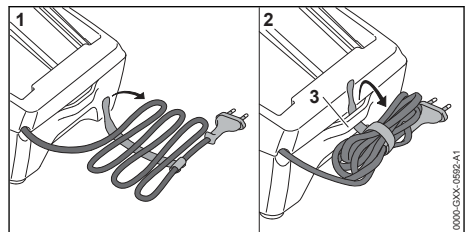

- ▶ Wind up the connecting cable and attach it to the charger.

- ▶ Observe the following points when storing the charger:
 - Charger is out of the reach of children.
 - The charger is clean and dry.
 - Charger is in an enclosed space.
 - The charger is not suspended from the connecting cable or the holder (3) for the connecting cable.
 - Do not store the charger outside of the specified temperature limits,  18.5.

15 Cleaning

15.1 Cleaning the blower

- ▶ Switch off the blower and remove the battery.
- ▶ Clean blower with a damp cloth.
- ▶ Clean vents with a paintbrush.
- ▶ Clean the shield with a paintbrush or soft brush.
- ▶ Remove foreign objects from the battery compartment and clean the battery compartment with a damp cloth.
- ▶ Clean the electrical contacts in the battery compartment with a paintbrush or soft brush.

15.2 Cleaning the Battery

- ▶ Clean the battery with a damp cloth.

15.3 Cleaning the Charger

- ▶ Disconnect the mains plug from the power supply.
- ▶ Clean the charger with a damp cloth.
- ▶ Clean vents with a paintbrush.

- ▶ Clean the charger's electrical contacts with a paintbrush or a soft brush.

16 Maintenance and Repairs

16.1 Servicing and Repairing the Blower

The blower cannot be serviced or repaired by the user.

- ▶ If your blower has a malfunction or is damaged or requires servicing: Contact your STIHL servicing dealer.

16.2 Servicing and Repairing the Battery

The battery requires no servicing and cannot be repaired.

- ▶ If the battery has a malfunction or is damaged: Replace the battery.

16.3 Servicing and repairing the charger

The charger does not need servicing and it cannot be repaired.

- ▶ If the charger has a malfunction or is damaged: Replace the charger.
- ▶ If the connecting cable has a malfunction or is damaged: Do not use the charger and have the connecting cable replaced by a STIHL servicing dealer.

17 Troubleshooting

17.1 Troubleshooting the Blower or Battery

Fault	LEDs on the battery	Cause	Remedy
The blower does not start when switched on.	1 LED flashing green.	State of charge of the battery is too low.	▶ Charge the battery.
	1 LED emits red light.	The battery is too warm or too cold.	▶ Remove the battery. ▶ Allow the battery to cool down or warm up.
	3 LEDs flash red.	There is a fault in the blower.	▶ Remove the battery. ▶ Clean electrical contacts in the battery compartment. ▶ Insert battery. ▶ Switch on blower. ▶ If 3 LEDs continue to flash red: Do not use the blower and contact your STIHL dealer for assistance.
	3 LEDs light up red.	The blower is too warm.	▶ Remove the battery. ▶ Allow the blower to cool down.
	4 LEDs flash red.	There is a fault in the battery.	▶ Remove battery and reinsert it. ▶ Switch on blower.

Fault	LEDs on the battery	Cause	Remedy
			<ul style="list-style-type: none"> ▶ If 4 LEDs continue to flash red: Do not use the battery; contact a STIHL authorized dealer.
		There is a break in the electrical connection between the blower and the battery.	<ul style="list-style-type: none"> ▶ Remove the battery. ▶ Clean electrical contacts in the battery compartment. ▶ Insert battery.
		The blower or the battery is damp.	▶ Allow blower or battery to dry,  18.6.
The blower switches off while in operation.	3 LEDs light up red.	The blower is too warm.	<ul style="list-style-type: none"> ▶ Remove the battery. ▶ Allow the blower to cool down.
		There is an electrical fault.	<ul style="list-style-type: none"> ▶ Remove battery and reinsert it. ▶ Switch on blower.
The blower operating time is too short.		The battery is not fully charged.	▶ Fully charge the battery.
		The battery service life has been exceeded.	▶ Replace battery.
Charging does not start when the battery is inserted into the charger.	1 LED emits red light.	The battery is too warm or too cold.	▶ Leave battery inserted in charger. Charging starts automatically as soon as the permitted temperature range is reached.

17.2 Troubleshooting the Charger

Fault	LED on Charger	Cause	Remedy
Battery not being charged.	The LED flashes red.	No electrical contact between charger and battery.	<ul style="list-style-type: none"> ▶ Remove the battery. ▶ Clean contacts on charger. ▶ Insert battery.
		There is a malfunction in the charger.	▶ Do not use the charger and contact your STIHL dealer for assistance.

18 Specifications

18.1 STIHL BGA 57 Blower

- Approved battery: STIHL AK
- Air speed with nozzle mounted: 46 m/s
- Weight without battery: 2.3 kg

For battery life see www.stihl.com/battery-life.

18.2 STIHL AK Battery

- Battery technology: lithium-ion
- Voltage: 36 V
- Capacity in Ah: see rating label
- Energy content in Wh: see rating label
- Weight in kg: See rating label

18.3 STIHL AL 101 Charger

- Rated voltage: See rating plate
- Frequency: see rating plate
- Rated power: see rating plate

- Charging current: See rating plate

For charging times, see www.stihl.com/charging-times.

18.4 Extension Cords

If an extension cord is used, the cross sectional area of its conductors must meet the following minimum requirements – depending on the line voltage and length of the extension cord:

If rated voltage on the rating label is 220V to 240V:

- Cord length up to 20 m: AWG 15 / 1.5 mm²
- Cord length 20 m up to 50 m: AWG 13 / 2.5 mm²

If rated voltage on the rating label is 100V to 127V:

- Cord length up to 10 m: AWG 14 / 2.0 mm²

- Cord length 10 m up to 30 m: AWG 12 / 3.5 mm²

18.5 Temperature limits

WARNING

- The battery is not protected against all ambient conditions. If the battery is exposed to certain environmental conditions, it may catch fire or explode. This may result in serious injury to people and damage to property.
 - ▶ Do not charge the battery below -20°C or above 50°C.
 - ▶ Do not use the blower, battery or charger below -20°C or above +50°C.
 - ▶ Do not store the blower, battery or charger below -20°C or above +70°C.

18.6 Recommended temperature ranges

For optimum performance of the blower, battery and charger, observe the following temperature ranges:

- Charging: 5°C to 40°C
- Use: -10°C to +40°C
- Storage: -20°C to +50°C

If the battery is charged, used or stored outside the recommended temperature ranges, performance may be reduced.

If the battery is wet or moist, allow the battery to dry for at least 48 h between 15°C and 50°C and with less than 70% humidity. Higher humidity may extend the drying time.

18.7 Noise and Vibration Data

K-value (uncertainty) for sound pressure levels is 2 dB(A). K-value (uncertainty) for sound power levels is 2 dB(A). K-value (uncertainty) for vibration levels is 2 m/s².

STIHL recommends that you wear hearing protection.

- Sound pressure level L_{pA} measured according to EN 50636-2-100: 79 dB(A)
- Sound power level L_{WA} measured according to EN 50636-2-100: 90 dB(A)
- Vibration level a_{hv} measured according to EN 50636-2-100, control handle: < 2.5 m/s².

The vibration values quoted above have been measured according to a standardized test procedure and may be used to compare electric power tools. Depending on the type of usage, the vibrations that actually occur may differ from the values quoted. The vibration values quoted

may be used for an initial assessment of the user's exposure to vibrations. The actual exposure to vibrations has to be estimated. This process may also take into account times during which the electric power tool is switched off and times during which it is switched on but running off load.

For information on compliance with Vibration Directive 2002/44/EC visit www.stihl.com/vib.

18.8 REACH

REACH is an EC regulation and stands for the Registration, Evaluation, Authorisation and Restriction of Chemical substances.

For information on compliance with the REACH regulation see www.stihl.com/reach.

19 Spare Parts and Accessories

19.1 Spare parts and accessories

STIHL  These symbols indicate original STIHL spare parts and original STIHL accessories.

STIHL recommends the use of original STIHL spare parts and accessories.

Despite ongoing market observation, STIHL is unable to judge the reliability, safety and suitability of other manufacturers' spare parts and accessories; accordingly, STIHL cannot warrant for the use of those parts.

Original STIHL spare parts and original STIHL accessories are available from STIHL dealers.

20 Disposal

20.1 Disposal of Blower, Battery and Charger

Contact the local authorities or your STIHL dealer for information on disposal.

Improper disposal can be harmful to health and pollute the environment.

- ▶ Take STIHL products including packaging to a suitable collection point for recycling in accordance with local regulations.
- ▶ Do not dispose with domestic waste.

21 EC Declaration of Conformity

21.1 STIHL BGA 57 Blower

ANDREAS STIHL AG & Co. KG
Badstraße 115
D-71336 Waiblingen
Germany

explícita en exclusiva responsabilidad, que
– Tipo: Soplador inalámbrico
– Marca del fabricante: STIHL
– Modelo: BGA 57
– Número de serie: 4523

se ajusta a las especificaciones de las Directivas 2011/65/EU, 2006/42/EC, 2014/30/EU y 2000/14/EC y ha sido desarrollado y fabricado en cumplimiento con las versiones de las siguientes normas válidas en la fecha de producción: EN 55014-1, EN 55014-2, EN 60335-1 y EN 50636-2-100.

El nivel de potencia sonora medido y garantizado equivalente ha sido determinado de acuerdo con la Directiva 2000/14/EC, Anexo V.
– Medida de potencia sonora: 90 dB(A)
– Garantía de potencia sonora: 92 dB(A)

Los documentos técnicos se guardan en ANDREAS STIHL AG & Co. KG Produktzulassung.

El año de construcción, el país de fabricación y el número de máquina se muestran en el soplador.

Waiblingen, 2022-08-01

ANDREAS STIHL AG & Co. KG

pp 

Robert Olma, Vice President, Regulatory Affairs & Global Governmental Relations

22 UKCA Declaration of Conformity

22.1 STIHL BGA 57 Blower

**UK
CA**

ANDREAS STIHL AG & Co. KG
Badstraße 115
D-71336 Waiblingen

Germany

explícita en exclusiva responsabilidad, que
– Tipo: Soplador inalámbrico
– Marca del fabricante: STIHL
– Modelo: BGA 57
– Número de serie: 4523

se ajusta a las disposiciones relevantes de las regulaciones The Restriction of the Use of Certain Hazardous Substances in Electrical and Electronic Equipment Regulations 2012, Supply of Machinery (Safety) Regulations 2008, Electromagnetic Compatibility Regulations 2016 and Noise Emission in the Environment by Equipment for use Outdoors Regulations 2001 y ha sido fabricado en cumplimiento con las siguientes normas válidas en las versiones válidas en la fecha de producción: EN 55014-1, EN 55014-2, EN 60335-1 y EN 50636-2-100.

Para la determinación del nivel de potencia sonora medido y garantizado se utilizó el método de la Norma UK-Verordnung Noise Emission in the Environment by Equipment for use Outdoors Regulations 2001, Schedule 8 verfahren.

– Medida de potencia sonora: 90 dB(A)
– Garantía de potencia sonora: 92 dB(A)

Los documentos técnicos se guardan en ANDREAS STIHL AG & Co. KG aufbewahrt.

El año de construcción, el país de fabricación y el número de máquina se muestran en el soplador.

Waiblingen, 2022-08-01

ANDREAS STIHL AG & Co. KG

pp 

Robert Olma, Vice President, Regulatory Affairs & Global Governmental Relations

23 Addresses

www.stihl.com

Índice

1	Prólogo.....	35
2	Informaciones relativas a estas instrucciones para la reparación.....	35
3	Sinopsis.....	36
4	Indicaciones relativas a la seguridad.....	37
5	Preparar el soplador para el trabajo.....	43
6	Cargar el acumulador y LEDs.....	44

7	Ensamblar el soplador.....	45
8	Colocar y sacar el acumulador.....	45
9	Conectar y desconectar el soplador.....	45
10	Comprobar el soplador y el acumulador...	46
11	Trabajar con el soplador.....	46
12	Después del trabajo.....	46
13	Transporte.....	47
14	Almacenamiento.....	47
15	Limpiar.....	48
16	Mantenimiento y reparación.....	48
17	Subsanar las perturbaciones.....	48
18	Datos técnicos.....	49
19	Piezas de repuesto y accesorios.....	51
20	Gestión de residuos.....	51
21	Declaración de conformidad UE.....	51
22	Declaración de conformidad UKCA.....	51
23	Direcciones.....	52

1 Prólogo

Distinguidos clientes,

Nos alegramos de que se hayan decidido por STIHL. Desarrollamos y confeccionamos nuestros productos en primera calidad y con arreglo a las necesidades de nuestros clientes. De esta manera conseguimos elaborar productos altamente fiables incluso en condiciones de esfuerzo extremas.

STIHL también presta un Servicio Postventa de primera calidad. Nuestros comercios especializados garantizan un asesoramiento e instrucciones competentes así como un amplio asesoramiento técnico.

STIHL se declara expresamente a favor de tratar la naturaleza de forma sostenible y responsable. Estas instrucciones de servicio pretenden asistirle para hacer un uso ecológico y seguro de su producto STIHL durante toda su vida útil.

Le agradecemos su confianza y le deseamos que disfrute de su producto STIHL.



Dr. Nikolas Stihl

IMPORTANTE: LEER ANTES DE USAR Y GUARDAR.

2 Informaciones relativas a estas instrucciones para la reparación

2.1 Documentación aplicable

Se aplican las normas de seguridad locales.

- ▶ Adicionalmente a este manual de instrucciones, leer los siguientes documentos, entenderlos, y guardarlos:
 - Indicaciones de seguridad acumulador STIHL AK
 - Información de seguridad para acumuladores y productos con acumuladores STIHL montados: www.stihl.com/safety-data-sheets

2.2 Marca de las indicaciones de advertencia en el texto



ADVERTENCIA

- La indicación hace referencia a peligros que pueden provocar lesiones graves o la muerte.
 - ▶ Con las medidas mencionadas se pueden evitar lesiones graves o mortales.

INDICACIÓN

- La indicación hace referencia a peligros que pueden provocar daños materiales.
 - ▶ Con las medidas mencionadas se pueden evitar daños materiales.

2.3 Símbolos en el texto



Este símbolo remite a un capítulo de este manual de instrucciones.

3 Sinopsis

3.1 Soplador, batería y cargador

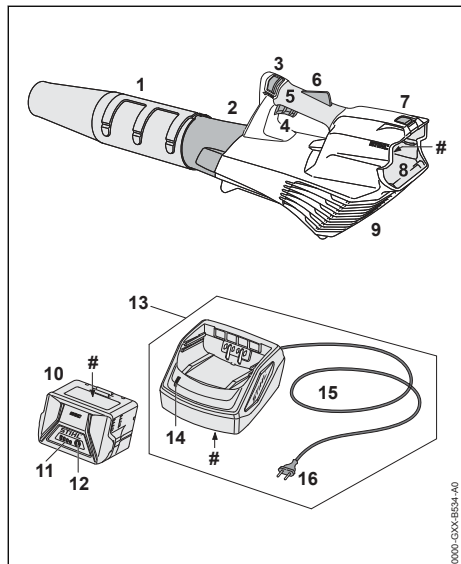

1 Tobera

La tobera conduce y concentra la corriente de aire.

2 Tubo de soplado

El tubo de soplado dirige la corriente de aire.

3 Corredera de desbloqueo

La corredera de desbloqueo desbloquea la palanca de mando junto con el bloqueo de esta.

4 Palanca de mando

La palanca de mando conecta y desconecta el soplador.

5 Empuñadura de mando

La empuñadura de mando sirve para el mando, manejo y porte del soplador.

6 Bloqueo de la palanca de mando

El bloqueo de la palanca de mando desbloquea la palanca de mando.

7 Palanca de bloqueo

La palanca de bloqueo mantiene la batería en su cavidad.

8 Cavidad para la batería

La cavidad para la batería aloja la batería.

9 Rejilla protectora

La rejilla protectora protege al usuario contra las piezas en movimiento del soplador.

10 Batería

La batería suministra energía al soplador.

11 LED

Los LED indican el estado de carga de la batería y las anomalías.

12 Tecla de presión

La tecla de presión activa los LED de la batería.

13 Cargador

El cargador carga la batería.

14 LED

El LED indica el estado del cargador.

15 Cable de conexión

El cable de conexión conecta el cargador al enchufe de red.

16 Enchufe de red

El enchufe de red une el cable de conexión a una caja de enchufe.

Rótulo de potencia con número de máquina

3.2 Símbolos

Los símbolos pueden encontrarse en el soplador, el acumulador y el cargador y significan lo siguiente:



1 LED luce en rojo. El acumulador está demasiado caliente o demasiado frío.



1 LED luce en verde y los LEDs en el acumulador lucen o parpadean en verde. Se está cargando el acumulador.



4 LEDs parpadean en rojo. Hay una perturbación en el acumulador.



El LED luce en verde y los LEDs en el acumulador lucen o parpadean en verde. Se está cargando el acumulador.



El LED parpadea en rojo. No hay contacto eléctrico entre el acumulador y el cargador o hay una perturbación en el acumulador o en el cargador.



Nivel de potencia sonora garantizado según la directriz 2000/14/CE en dB(A) para hacer equiparables las emisiones sonoras de productos.



Los datos cerca del símbolo indican el contenido energético del acumulador según la especificación del fabricante de las células. El contenido de energía que hay a disposición en la aplicación es más bajo.



Trabajar con el producto eléctrico solo en locales cerrados y secos.



No desprenderse del producto mediante la basura doméstica.

4 Indicaciones relativas a la seguridad

4.1 Símbolos de advertencia

Los símbolos de advertencia en el soplador, el acumulador o en el cargador significan lo siguiente:



Tener en cuenta las indicaciones de seguridad y sus respectivas medidas.



Leer estas instrucciones de uso, entenderlas y guardarlas.



Utilizar gafas protectoras.



Asegurar el pelo largo, de modo que no pueda ser absorbido por el soplador.



Sacar el acumulador durante las interrupciones de los trabajos, el transporte, cuando se guarde y se realicen trabajos de mantenimiento o reparación.



Proteger el soplador y el cargador contra la lluvia y la humedad.



Mantener la distancia de seguridad.



Proteger el acumulador del calor y el fuego.



Proteger el acumulador de la lluvia y la humedad y no sumergirlo en líquidos.

4.2 Uso previsto

El soplador STIHL BGA 57 sirve para soplar hojas, hierba, papel y materiales similares.

El soplador no se deberá utilizar bajo la lluvia.

El acumulador STIHL AK alimenta el soplador con energía.

El cargador STIHL AL 101 carga el acumulador STIHL AK.

▲ ADVERTENCIA

- Los acumuladores y cargadores no autorizados por STIHL para el soplador pueden originar incendios y explosiones. Las personas pueden resultar gravemente heridas o morir y se pueden producir daños materiales.
 - ▶ Utilizar el soplador con un acumulador STIHL AK.
 - ▶ Cargar el acumulador STIHL AK con un cargador STIHL AL 101, AL 301 o AL 500.
- En el caso de que el soplador, el acumulador o el cargador no se utilicen de forma adecuada, las personas pueden sufrir lesiones graves o mortales y se pueden producir daños materiales.
 - ▶ Utilizar el soplador, el acumulador y el cargador tal y como se especifica en este manual de instrucciones.

4.3 Requisitos para el usuario

▲ ADVERTENCIA

- Los usuarios no instruidos no pueden identificar o calcular los peligros del soplador, el acumulador y el cargador. El usuario u otras personas pueden resultar gravemente heridos o morir.
 - ▶ Leer detenidamente y con máxima atención el manual de instrucciones y guardarlo.
- ▶ En caso de prestar el soplador, el acumulador o el cargador a otra persona, entregarle el manual de instrucciones.
- ▶ Asegurarse de que el usuario cumpla los siguientes requisitos:
 - El usuario está descansado.
 - El usuario tiene capacidad física, sensorial y psíquica para manejar el soplador, el acumulador y el cargador y trabajar con ellos. Si el usuario tiene una capacidad física, sensorial o mental limitada, solo podrá manejarla bajo la supervisión o instrucción de una persona responsable.
 - El usuario puede identificar y calcular los peligros del soplador, el acumulador y el cargador.
 - El usuario es mayor de edad o se está formando profesionalmente bajo tutela en el marco de las normativas nacionales.
 - El usuario ha recibido instrucciones de un distribuidor especializado STIHL o

una persona especializada antes de trabajar por primera vez con el soplador y utilizar el cargador.

- El usuario no está bajo los efectos del alcohol, medicamentos o drogas.
- ▶ En caso de dudas: acudir a un distribuidor especializado STIHL.

4.4 Ropa y equipo

▲ ADVERTENCIA

- Durante el trabajo, el soplador puede absorber el pelo largo. El usuario puede lesionarse gravemente.



- ▶ Recogerse el pelo largo y asegurarlo de manera que quede por encima de los hombros.

- Durante el trabajo pueden salir disparados hacia arriba objetos a alta velocidad. El usuario puede lesionarse.



- ▶ Utilizar gafas protectoras que no queden sueltas. Las gafas protectoras apropiadas están testadas según la norma EN 166 o según directivas nacionales y se pueden adquirir en un comercio con la correspondiente marcación.

- ▶ Llevar pantalones largos.

- Durante el trabajo se puede levantar polvo por arremolinamiento. El polvo inhalado puede dañar la salud y provocar reacciones alérgicas.

- ▶ En el caso de levantarse polvo, utilizar una mascarilla protectora.

- La ropa no apropiada se puede enganchar en la leña, la maleza y en el soplador. Los usuarios que no lleven ropa apropiada pueden sufrir lesiones graves.

- ▶ Usar ropa ceñida.
- ▶ Quitarse pañuelos y joyas.

- Si el usuario lleva calzado no apropiado, se puede resbalar. El usuario puede lesionarse.

- ▶ Utilizar calzado resistente y cerrado con suela adherente.

4.5 Sector de trabajo y entorno

4.5.1 Soplador

▲ ADVERTENCIA

- Las personas ajenas, los niños y los animales no pueden identificar ni calcular los peligros del soplador y los objetos lanzados hacia arriba. Las personas ajenas al trabajo, los niños y los animales pueden sufrir lesiones graves, y se pueden producir daños materiales.



- ▶ Mantener alejados de la zona de trabajo a personas ajenas, niños y animales en un radio de 5 m.

- ▶ Mantener una distancia de 5 m respecto de los objetos.
- ▶ No dejar el soplador sin vigilancia.
- ▶ Asegurarse de que los niños no puedan jugar con el soplador.

- El soplador no está protegido contra el agua. En el caso de estar trabajando bajo la lluvia o en un ambiente húmedo, se puede producir una descarga eléctrica. El usuario puede sufrir lesiones y el soplador se puede dañar.



- ▶ No trabajar bajo la lluvia ni en un entorno húmedo.

- Los componentes eléctricos del soplador pueden generar chispas. En entornos fácilmente inflamables o explosivos las chispas pueden provocar incendios y explosiones. Las personas pueden sufrir lesiones graves o mortales y se pueden producir daños materiales.

- ▶ No trabajar en un entorno fácilmente inflamable o explosivo.

4.5.2 Acumulador

▲ ADVERTENCIA

- Las personas ajenas a la máquina, los niños y los animales no pueden identificar ni calcular los peligros del acumulador. Las personas ajenas, los niños y los animales pueden sufrir graves lesiones.

- ▶ Mantener alejados a personas ajenas, a los niños y los animales.
- ▶ No dejar el acumulador sin vigilancia.
- ▶ Asegurarse de que los niños no puedan jugar con el acumulador.

- El acumulador no está protegido contra todas las influencias ambientales. Si el acumulador está expuesto a determinadas influencias ambientales, este puede prender fuego, explotar o dañarse de forma irreparable. Las personas pueden sufrir lesiones y se pueden producir daños materiales.



- ▶ Proteger el acumulador del calor y el fuego.
- ▶ No tirar los acumuladores al fuego.

- ▶ No cargar, utilizar ni guardar el acumulador fuera de los límites de temperatura indicados, 18.5.



- ▶ Proteger el acumulador de la lluvia y la humedad y no sumergirlo en líquidos.

- ▶ Mantener el acumulador apartado de pequeños objetos metálicos.
- ▶ No someter el acumulador a alta presión.
- ▶ No someter el acumulador a microondas.
- ▶ Proteger el acumulador contra productos químicos y sales.

4.5.3 Cargador

▲ ADVERTENCIA

- Las personas ajenas y los niños no pueden identificar ni calcular los peligros del cargador ni de la corriente eléctrica. Las personas ajenas, los niños y los animales pueden sufrir lesiones graves o mortales.
 - ▶ Mantener alejados a personas ajenas, a los niños y los animales.
 - ▶ Asegurarse de que los niños no puedan jugar con el cargador.
- El cargador no está protegido contra el agua. En el caso de estar trabajando bajo la lluvia o en un ambiente húmedo, se puede producir una descarga eléctrica. El usuario puede sufrir lesiones y el cargador se puede dañar.



- ▶ No trabajar bajo la lluvia ni en un entorno húmedo.

- El cargador no está protegido contra todas las influencias ambientales. Si el cargador está expuesto a determinadas influencias ambientales, puede prender fuego o explotar. Las personas pueden sufrir lesiones graves y se pueden producir daños materiales.
 - ▶ Trabajar con el cargador solo en locales cerrados y secos.
 - ▶ No manejar el cargador en un entorno fácilmente inflamable ni en un entorno explosivo.
 - ▶ No manejar el cargador sobre una base fácilmente inflamable.
 - ▶ No utilizar ni guardar el cargador fuera de los límites de temperatura indicados, 18.5.
- Las personas pueden tropezar con el cable de conexión. Las personas pueden sufrir lesiones y se puede dañar el cargador.
 - ▶ Tender el cable de conexión plano en el suelo.

4.6 Estado seguro

4.6.1 Soplador

El soplador se encuentra en un estado seguro, cuando se cumplen estas condiciones:

- El soplador está intacto.
- El soplador está limpio y seco.
- Los elementos de mando funcionan y no han sido modificados.
- Se han montado accesorios originales STIHL para este soplador.
- Los accesorios están montados correctamente.

▲ ADVERTENCIA

- En un estado que no sea seguro, es posible que ciertos componentes ya no funcionen correctamente y se desactiven dispositivos de seguridad. Las personas pueden resultar gravemente heridas o morir.
 - ▶ Trabajar con un soplador que no esté defectuoso.
 - ▶ Si el soplador está sucio o mojado: limpiar el soplador y dejarlo secar.
 - ▶ Si la cavidad para el acumulador está mojada o húmeda: dejar que se seque.
 - ▶ No modificar el soplador. Excepción: montaje de una tobera adecuada para este soplador.
 - ▶ Si los elementos de mando no funcionan: no trabajar con el soplador.
 - ▶ Montar accesorios originales STIHL para este soplador.
 - ▶ Montar los accesorios, tal y como se especifica en este manual de instrucciones o en el manual de instrucciones del accesorio correspondiente.
 - ▶ No introducir objetos en las aberturas del soplador.
 - ▶ Sustituir los rótulos de indicación que estén desgastados o dañados.
 - ▶ En caso de dudas: acudir a un distribuidor especializado STIHL.

4.6.2 Acumulador

El acumulador se encuentra en un estado seguro, cuando se cumplen las siguientes condiciones:

- El acumulador está intacto.
- El acumulador está limpio y seco.
- El acumulador funciona y no se ha modificado.

▲ ADVERTENCIA

- En un estado inseguro, el acumulador ya no puede funcionar de forma segura. Las personas pueden sufrir lesiones graves.
 - ▶ Trabajar con un acumulador que no esté defectuoso y que funcione bien.
 - ▶ No cargar un acumulador dañado o defectuoso.
 - ▶ Si el acumulador está sucio: limpiarlo.
 - ▶ Si el acumulador está mojado o húmedo: dejarlo secar,  18.6.
 - ▶ No modificar el acumulador.
 - ▶ No introducir objetos en las aberturas del acumulador.
 - ▶ No unir nunca los contactos eléctricos del acumulador con objetos de metal ni cortocircuitarlos.
 - ▶ No abrir el acumulador.
 - ▶ Sustituir los rótulos de indicación que estén desgastados o dañados.
- De un acumulador dañado puede salir líquido. En caso de que el líquido entre en contacto con la piel o los ojos, se pueden irritar.
 - ▶ Evitar el contacto con el líquido.
 - ▶ Si se ha producido contacto con la piel, lavarse las zonas de la piel afectadas con agua abundante y jabón.
 - ▶ Si se ha producido contacto con los ojos, enjuagarlos durante, al menos, 15 minutos con agua abundante y acudir al médico.
- Un acumulador dañado o defectuoso puede oler, echar humo o arder de forma poco corriente. Las personas pueden sufrir lesiones graves o mortales y se pueden producir daños materiales.
 - ▶ Si el acumulador huele o echa humo de forma poco corriente: no utilizar el acumulador y mantenerlo alejado de materiales inflamables.
 - ▶ Si el acumulador se está quemando: intentar apagarlo con un extintor o agua.

4.6.3 Cargador

El cargador se encuentra en un estado seguro si se cumplen las siguientes condiciones:

- El cargador no está dañado.
- El cargador está limpio y seco.

▲ ADVERTENCIA

- En un estado inseguro, los componentes pueden dejar de funcionar correctamente y los dispositivos de seguridad se desactivan. Las personas pueden sufrir lesiones graves o mortales.
 - ▶ Emplear un cargador que no esté dañado.

- ▶ Si el cargador está sucio o mojado, limpiarlo y dejarlo secar.
- ▶ No modificar el cargador.
- ▶ No introducir objetos en las aberturas del cargador.
- ▶ No unir nunca los contactos eléctricos del cargador con objetos de metal ni cortocircuitarlos.
- ▶ No abrir el cargador.

4.7 Trabajos

▲ ADVERTENCIA

- En determinadas situaciones, el usuario no puede trabajar con concentración. El usuario puede tropezar, caerse o sufrir lesiones graves.
 - ▶ Trabajar con tranquilidad y precaución.
 - ▶ Si las condiciones de luz y de visibilidad son deficientes, no trabajar con el soplador.
 - ▶ Solo una persona puede manejar el soplador cada vez.
 - ▶ No trabajar a una altura superior a la de los hombros.
 - ▶ Prestar atención a los obstáculos.
 - ▶ Trabajar de pie en el suelo y mantener el equilibrio. Si se tiene que trabajar en alturas, utilizar una plataforma elevadora de trabajo o un andamio seguro.
 - ▶ Si se detectan signos de fatiga, hacer una pausa de trabajo.
 - ▶ Soplar en el sentido del viento.
- Durante el trabajo pueden salir disparados hacia arriba objetos a alta velocidad. Las personas y los animales pueden sufrir lesiones graves y se pueden producir daños materiales.
 - ▶ No soplar hacia personas, animales u objetos.
- En el caso de que el soplador cambie o se comporte de forma no habitual durante el trabajo, puede encontrarse en un estado inseguro. Las personas pueden sufrir lesiones graves y se pueden producir daños materiales.
 - ▶ Finalizar el trabajo, quitar la batería y acudir a un distribuidor especializado STIHL.
- Durante el trabajo, el soplador puede generar vibraciones.
 - ▶ Hacer pausas.
 - ▶ Si se perciben síntomas de trastornos circulatorios, acudir a un médico.
- Debido al polvo levantado puede originarse una carga electrostática en el soplador. En determinadas condiciones ambientales (p. ej. ambiente seco), el soplador se puede descargar repentinamente y pueden producirse chis-

pas. Las chispas pueden provocar incendios y explosiones en un entorno fácilmente inflamable o explosivo. Las personas pueden sufrir lesiones graves o mortales y se pueden producir daños materiales.

- ▶ No trabajar en un entorno fácilmente inflamable ni en un entorno explosivo.

4.8 Cargar

▲ ADVERTENCIA

- Durante la carga, un cargador dañado o averiado puede oler o echar humo de forma no acostumbrada. Las personas pueden sufrir lesiones y se pueden producir daños materiales.
 - ▶ Retirar el enchufe de la red de la caja de enchufe.
- El cargador se puede sobrecalentar e incendiarse si la disipación de calor es insuficiente. Las personas pueden sufrir lesiones graves o mortales y se pueden producir daños materiales.
 - ▶ No cubrir el cargador.

4.9 Realizar las conexiones eléctricas

El contacto con componentes con corriente puede producirse por las siguientes causas:

- El cable de conexión o el cable de prolongación está dañado.
- El enchufe a la red del cable de conexión o del cable de prolongación está dañado.
- La caja de enchufe no está correctamente instalada.

▲ PELIGRO

- El contacto con componentes conductores de corriente puede producir una descarga eléctrica. El usuario puede sufrir lesiones graves o mortales.
 - ▶ Asegurarse de que el cable de conexión, el cable de prolongación y el enchufe a la red no estén dañados.



Si el cable de conexión o el cable de prolongación están dañados:

- ▶ No tocar los puntos dañados.
 - ▶ Desenchufar el cable de red eléctrica de la toma de corriente.
- ▶ Asir el cable de conexión, el cable de prolongación y su enchufe de red con las manos secas.
 - ▶ Insertar la clavija del cable de conexión o del cable de prolongación en una toma de corriente instalada y asegurada correctamente con un contacto de toma a tierra.

- ▶ Conectar el cargador mediante un interruptor diferencial (30 mA, 30 ms).
- Un cable de prolongación dañado o no adecuado puede provocar una descarga eléctrica. Las personas pueden sufrir lesiones graves o mortales.
 - ▶ Emplear un cable de prolongación con la sección de cable correcta, 18.4.

▲ ADVERTENCIA

- Durante la carga, una tensión de red o una frecuencia de red errónea puede originar una sobretensión en el cargador. El cargador se puede dañar.
 - ▶ Asegurarse de que la tensión y la frecuencia de la red eléctrica coincidan con las indicaciones que figuran en la placa de características del cargador.
- Si el cargador está conectado a una caja de enchufes múltiples, durante la carga se pueden sobrecargar los componentes eléctricos. Los componentes se pueden calentar y provocar un incendio. Las personas pueden sufrir lesiones graves o mortales y se pueden producir daños materiales.
 - ▶ Asegurarse de que los datos de potencia de la caja de enchufes múltiples no se vean sobrepasados por los datos que figuran en la placa de características del cargador sumados a los datos de todos los aparatos eléctricos conectados a dicha caja de enchufes.
- Un cable de conexión y un cable de prolongación mal tendidos se pueden dañar, pudiendo hacer, además, que las personas tropiecen con ellos. Las personas pueden sufrir lesiones y el cable de conexión o el cable de prolongación se puede dañar.
 - ▶ Tender el cable de conexión y el cable de prolongación y marcarlos para que las personas no puedan tropezar con ellos.
 - ▶ Tender el cable de conexión y el cable de prolongación, de manera que no se tensen ni se enreden.
 - ▶ Tender el cable de conexión y el cable de prolongación, de manera que no se dañen, se doblen, se aplasten ni se rocen.
 - ▶ Proteger el cable de conexión y el cable de prolongación del calor, el aceite y los productos químicos.
 - ▶ Tender el cable de conexión y el cable de prolongación sobre una base seca.
- Durante el trabajo se calienta el cable de prolongación. Si el calor no puede disiparse, podrá provocar un incendio.

- ▶ Si se emplea una bobina de cable, desenrollar por completo el cable de la bobina.
- Si hay cables eléctricos o tubos tendidos en la pared, se pueden dañar si el cargador se monta en la pared. El contacto con cables eléctricos puede producir una descarga eléctrica. Las personas pueden sufrir lesiones graves y se pueden producir daños materiales.
 - ▶ Asegurarse de que no pasen cables eléctricos ni tubos por el lugar previsto de la pared.
- En el caso que el cargador no esté montado en la pared tal como se especifica en este manual de instrucciones, el cargador o el acumulador se pueden caer o se puede calentar demasiado el cargador. Las personas pueden sufrir lesiones y se pueden producir daños materiales.
 - ▶ Montar el cargador en una pared tal y como se especifica en este manual de instrucciones.
- En el caso de montar el cargador con el acumulador colocado en una pared, el acumulador se puede caer del cargador. Las personas pueden sufrir lesiones y se pueden producir daños materiales.
 - ▶ Montar primero el cargador en la pared y colocar luego el acumulador.

4.10 Transporte

4.10.1 Soplador

▲ ADVERTENCIA

- Durante el transporte, el soplador puede volcar y moverse. Las personas pueden sufrir lesiones y se pueden producir daños materiales.



- ▶ Sacar el acumulador.

- ▶ Asegurar el soplador con correas, correas tensoras o con una red, de manera que no pueda volcar ni moverse.

4.10.2 Acumulador

▲ ADVERTENCIA

- El acumulador no está protegido contra todas las influencias ambientales. Si el acumulador está expuesto a determinadas influencias ambientales, puede dañarse y se pueden producir daños materiales.
 - ▶ No transportar un acumulador dañado.
- Durante el transporte, el acumulador puede volcarse o moverse. Las personas pueden

sufrir lesiones y se pueden producir daños materiales.

- ▶ Empaquetar el acumulador en el embalaje, de manera que no pueda moverse.
- ▶ Asegurar el embalaje, de manera que no pueda moverse.

4.10.3 Cargador

▲ ADVERTENCIA

- Durante el transporte, el cargador puede volcarse o moverse. Las personas pueden sufrir lesiones y se pueden producir daños materiales.
 - ▶ Desenchufar el cable de red eléctrica de la toma de corriente.
 - ▶ Sacar el acumulador.
 - ▶ Asegurar el cargador con cintas tensoras, correas o una red, de manera que no pueda volcar ni moverse.
- El cable de conexión no está diseñado para transportar el cargador con él. El cable de conexión y el cargador se pueden dañar.
 - ▶ Enrollar el cable de conexión y fijarlo al cargador.

4.11 Almacenamiento

4.11.1 Soplador

▲ ADVERTENCIA

- Los niños no pueden identificar ni calcular los peligros del soplador. Los niños pueden sufrir lesiones graves.



- ▶ Sacar el acumulador.

- ▶ Guardar el soplador fuera del alcance de los niños.

- Los contactos eléctricos del soplador y los componentes metálicos se pueden corroer por la humedad. El soplador se puede dañar.



- ▶ Sacar el acumulador.

- ▶ Guardar el soplador limpio y seco.

4.11.2 Acumulador

▲ ADVERTENCIA

- Los niños no pueden detectar ni calcular los peligros que encierra el acumulador. Los niños pueden resultar lesionados gravemente.
 - ▶ Guardar el acumulador fuera del alcance de los niños.

- El acumulador no está protegido contra todas las influencias ambientales. Si el acumulador está expuesto a determinadas influencias ambientales, puede dañarse de forma irreparable.
 - ▶ Guardar el acumulador limpio y seco.
 - ▶ Guardar el acumulador en un espacio cerrado.
 - ▶ Guardar el acumulador separado del soplador.
 - ▶ Si el acumulador se guarda en el cargador: retirar el enchufe y guardar el acumulador con un estado de carga de entre el 40 % y el 60 % (2 LEDs lucen en verde).
 - ▶ No guardar el acumulador a temperaturas que excedan las indicadas,  18.6.

4.11.3 Cargador

ADVERTENCIA

- Los niños no pueden identificar ni calcular los peligros del cargador. Los niños pueden sufrir lesiones graves o mortales.
 - ▶ Extraer el enchufe de la red.
 - ▶ Guardar el cargador fuera del alcance de los niños.
- El cargador no está protegido contra todas las influencias ambientales. Si el cargador está expuesto a determinadas influencias ambientales, podría dañarse.
 - ▶ Extraer el enchufe de la red.
 - ▶ Si el cargador está caliente, dejar que se enfríe.
 - ▶ Guardar el cargador limpio y seco.
 - ▶ Guardar el cargador en un espacio cerrado.
 - ▶ No guardar el cargador fuera de los límites de temperatura indicados,  18.5.
- El cable de conexión no está diseñado para transportar o colgar el cargador. El cable de conexión y el cargador se pueden dañar.
 - ▶ Asir el cargador por la caja y sujetarlo. En el cargador existe una cavidad de agarre para levantarlo con facilidad.
 - ▶ Enganchar el cargador en el soporte de pared.

4.12 Limpieza, mantenimiento y reparación

ADVERTENCIA

- Si durante la limpieza, el mantenimiento o la reparación está colocado el acumulador, se puede conectar el soplador de forma accidental. Las personas pueden sufrir lesiones graves y se pueden producir daños materiales.











- ▶ Sacar el acumulador.

- Los detergentes agresivos, la limpieza con un chorro de agua o con objetos puntiagudos pueden dañar el soplador, el acumulador y el cargador. En el caso de que el soplador, el acumulador o el cargador no se limpien tal como se especifica en este manual de instrucciones, pueden dejar de funcionar correctamente los componentes y desactivarse los dispositivos de seguridad. Las personas pueden sufrir lesiones graves.
 - ▶ Limpiar el soplador, el acumulador y el cargador tal y como se especifica en este manual de instrucciones.
- En el caso de que no se efectúe correctamente el mantenimiento o la reparación del soplador, el acumulador o el cargador, pueden dejar de funcionar correctamente los componentes y desactivarse los dispositivos de seguridad. Las personas pueden sufrir lesiones graves o mortales.
 - ▶ No realizar el mantenimiento y la reparación del soplador, el acumulador y el cargador uno mismo.
 - ▶ En el caso de que haya que realizar el mantenimiento o la reparación del soplador, acumulador o el cargador: acudir a un distribuidor especializado STIHL.

5 Preparar el soplador para el trabajo

5.1 Preparar el soplador para el trabajo

Antes de comenzar cualquier trabajo deben realizarse los siguientes pasos:

- ▶ Asegurarse de que los siguientes componentes se encuentren en un estado seguro:
 - Soplador,  4.6.1.
 - Acumulador,  4.6.2.
 - Cargador,  4.6.3.
- ▶ Comprobar el acumulador,  10.2.
- ▶ Cargar por completo el acumulador,  6.2.
- ▶ Limpiar el soplador,  15.1.
- ▶ Acoplar la tobera,  7.1.
- ▶ Comprobar los elementos de mando,  10.1.
- ▶ Si no se pueden realizar estos pasos: no utilizar el soplador y acudir a un distribuidor especializado STIHL.

6 Cargar el acumulador y LEDs

6.1 Montar el cargador en una pared

El cargador se puede montar en una pared.

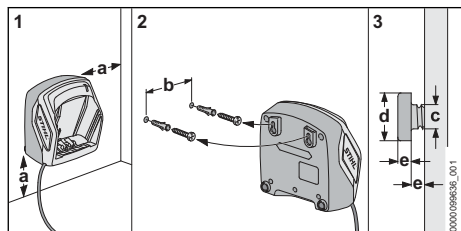

- ▶ Montar el cargador en una pared, de manera que se cumplan las siguientes condiciones:
 - Se utiliza un material de fijación adecuado.
 - El cargador está en posición horizontal.
- Se han de observar las siguientes medidas:
 - a = como mínimo 100 mm
 - b (para AL 101) = 75 mm
 - b (para AL 301) = 100 mm
 - b (para AL 500) = 120 mm
 - c = 4,5 mm
 - d = 9 mm
 - e = 2,5 mm

6.2 Cargar el acumulador

El tiempo de carga depende de distintos factores, p. ej. de la temperatura del acumulador o de la temperatura ambiente. Respetar los márgenes de temperatura recomendados para lograr un rendimiento óptimo, 18.6. El tiempo de carga efectivo puede diferir del indicado. Los tiempos de carga figuran en www.stihl.com/charging-times.

Cuando se enchufa la clavija a una toma de corriente y se coloca el acumulador en el cargador, el proceso de carga se inicia automáticamente. Cuando el acumulador está completamente cargado, el cargador se desconecta automáticamente.

Durante la carga, el acumulador y el cargador se calientan.

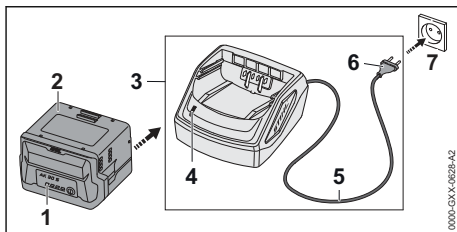

- ▶ Insertar el enchufe de la red (6) en una caja de enchufe (7) de fácil acceso. El cargador (3) realiza un autotest. El LED (4) luce durante aprox. 1 segundo en verde y aprox. 1 segundo en rojo.
- ▶ Tender el cable de conexión (5).
- ▶ Colocar el acumulador (2) en las guías del cargador (3) y oprimirlo hasta el tope. El LED (4) luce en verde. Los LEDs (1) lucen en verde y el acumulador (2) se carga.
- ▶ Si el LED (4) y los LEDs (1) ya no lucen: el acumulador (2) está completamente cargado y se puede sacar del cargador (3).
- ▶ Si ya no se utiliza el cargador (3): retirar el enchufe (6) de la toma de corriente (7).

6.3 Visualizar el estado de carga

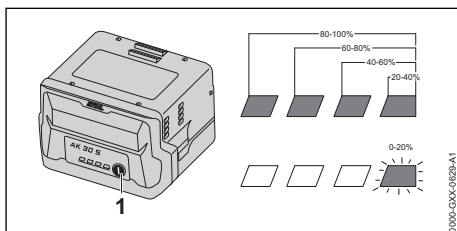

- ▶ Pulsar la tecla (1). Los LEDs lucen en verde durante unos 5 segundos e indican el estado de carga.
- ▶ Si el LED derecho parpadea en verde: cargar el acumulador.

6.4 LEDs en el acumulador

Los LEDs pueden indicar el estado de carga o las averías de la motoguadaña. Los LEDs pueden lucir permanentemente o bien parpadear en verde o en rojo.

Si los LEDs lucen permanentemente o parpadean en verde, se indica el estado de carga.

- ▶ Si los LEDs lucen permanentemente o parpadean en rojo: subsanar las perturbaciones, 17.1.

En el soplador o en el acumulador existe una perturbación.

6.5 LED en el cargador

El LED indica el estado del cargador.

Si el LED luce permanentemente en verde, se está cargando el acumulador.

- ▶ Si el LED parpadea en verde: subsanar las perturbaciones.

En el cargador existe una perturbación.

7 Ensamblar el soplador

7.1 Montar, ajustar y desmontar la tobera

En función de la estatura del usuario, la tobera se puede montar en el tubo de soplado en 3 posiciones. Las posiciones están marcadas en el tubo de soplado.

- ▶ Desconectar el soplador y sacar el acumulador.

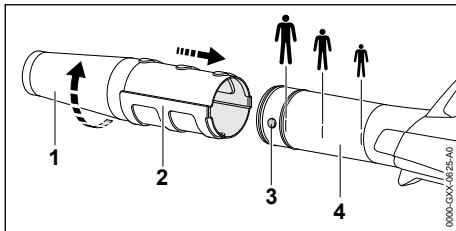

- ▶ Poner el perno (3) y la ranura (2) a la misma altura.
- ▶ Calar la tobera (1) hasta la posición deseada en el tubo de soplado (4).
- ▶ Girar la tobera (1) hasta que encastre.

8 Colocar y sacar el acumulador

8.1 Colocar el acumulador

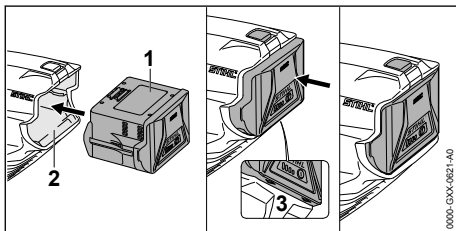

- ▶ Montar el acumulador (1) en la cavidad de este (2) hasta oírse un clic. Las flechas (3) en el acumulador (1) todavía están visibles y el acumulador (1) está fijado en su cavidad (2). No hay contacto eléctrico entre el soplador y el acumulador (1).

- ▶ Oprimir el acumulador (1) en su cavidad (2) hasta el tope.

El acumulador (1) encastra con un segundo clic y queda enrasado con la carcasa del soplador.

8.2 Sacar el acumulador

- ▶ Mantener una mano delante de la cavidad para el acumulador, de manera que el acumulador (2) no pueda caerse.

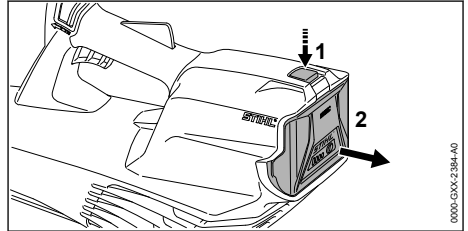

- ▶ Presionar la palanca de bloqueo (1) con la otra mano. El acumulador (2) está desbloqueado y se puede sacar.

9 Conectar y desconectar el soplador

9.1 Conectar el soplador

- ▶ Sujetar el soplador por la empuñadura de mando con una mano, de manera que el dedo pulgar abrace dicha empuñadura.

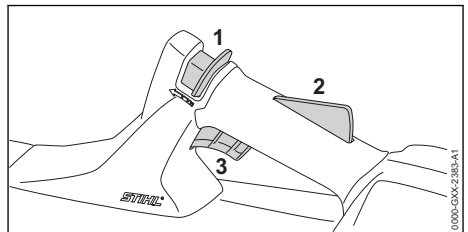

- ▶ Empujar la corredera de desbloqueo (1) con el pulgar en el sentido del tubo de soplado y sujetarla.
- ▶ Presionar el bloqueo de la palanca de mando (2) con la mano y mantenerlo oprimido. La corredera de desbloqueo (1) se puede soltar.
- ▶ Presionar la palanca de mando (3) con el dedo índice y mantenerla presionada. El soplador acelera y sale aire de la tobera.

9.2 Desconectar el soplador

- ▶ Soltar la palanca de mando y el bloqueo de la palanca de mando.
Ya no sale aire de la tobera.
- ▶ Si sigue saliendo aire de la tobera, sacar la batería y acudir a un distribuidor especializado STIHL.
El soplador está averiado.

10 Comprobar el soplador y el acumulador

10.1 Comprobar los elementos de mando

Corredera de desbloqueo, bloqueo de la palanca de mando y palanca de mando

- ▶ Sacar la batería.
- ▶ Intentar apretar la palanca de mando sin presionar la corredera de desbloqueo y el bloqueo de la palanca de mando.
- ▶ Si se puede presionar la palanca de mando, no utilizar el soplador y acudir a un distribuidor especializado STIHL.
La corredera de desbloqueo o el bloqueo de la palanca de mando están averiados.
- ▶ Empujar la corredera de desbloqueo con el pulgar en el sentido del tubo de soplado y sujetarla.
- ▶ Oprimir el bloqueo de la palanca de mando y mantenerlo oprimido.
- ▶ Presionar la palanca de mando.
- ▶ Soltar la palanca de mando, el bloqueo de dicha palanca y la corredera de desbloqueo.
- ▶ Si la palanca de mando, el bloqueo de la misma o la corredera de desbloqueo se mueven con dificultad o no vuelven a la posición de salida por sí mismos, no utilizar el soplador y acudir a un distribuidor especializado STIHL.
La palanca de mando, el bloqueo de la misma o la corredera de desbloqueo están averiados.

Conectar el soplador

- ▶ Colocar la batería.
- ▶ Empujar la corredera de desbloqueo con el pulgar en el sentido del tubo de soplado y sujetarla.
- ▶ Oprimir el bloqueo de la palanca de mando y mantenerlo oprimido.
- ▶ Presionar la palanca de mando y mantenerla presionada.
Sale aire de la tobera.
- ▶ Si parpadean 3 LED en rojo, sacar la batería y acudir a un distribuidor especializado STIHL.
El soplador presenta una anomalía.
- ▶ Soltar la palanca de mando.

Ya no sale aire de la tobera.

- ▶ Si sigue saliendo aire de la tobera, sacar la batería y acudir a un distribuidor especializado STIHL.
El soplador está averiado.

10.2 Comprobar el acumulador

- ▶ Pulsar la tecla en el acumulador
Los LEDs lucen o parpadean.
- ▶ Si los LEDs no lucen o parpadean: no utilizar el acumulador y acudir a un distribuidor especializado STIHL.
Hay una perturbación en el acumulador.

11 Trabajar con el soplador

11.1 Sujeción y manejo del soplador

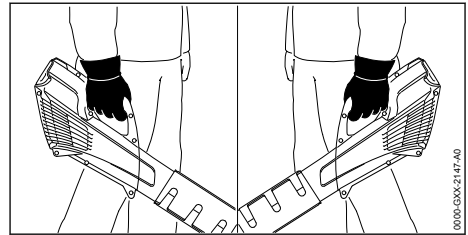

- ▶ Sujetar y manejar el soplador por la empuñadura de mando con una mano, de manera que el dedo pulgar abrace dicha empuñadura.

11.2 Soplar

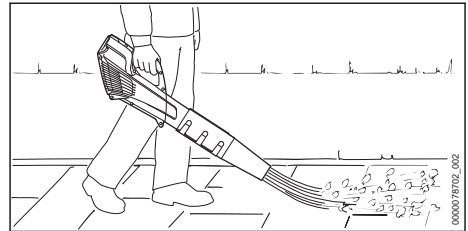

- ▶ Orientar la tobera hacia el suelo.
- ▶ Caminar hacia adelante de forma lenta y controlada.

Respetar los márgenes de temperatura recomendados para lograr un rendimiento óptimo, 18.6.

12 Después del trabajo

12.1 Después del trabajo

- ▶ Desconectar el soplador y sacar el acumulador.
- ▶ Si el soplador está mojado, dejarlo secar.

- ▶ Si el acumulador está mojado o húmedo: dejar que se seque,  18.6.
- ▶ Limpiar el soplador.
- ▶ Limpiar el acumulador.

13 Transporte

13.1 Transportar el soplador

- ▶ Desconectar el soplador y sacar el acumulador.

Llevar el soplador

- ▶ Llevar el soplador por la empuñadura de mando con una mano.

Transportar el soplador en un vehículo

- ▶ Asegurar el soplador, de manera que este no pueda volcar ni moverse.

13.2 Transportar el acumulador

- ▶ Desconectar el soplador y sacar el acumulador.
- ▶ Asegurarse de que el acumulador se encuentre en un estado que permita trabajar con seguridad.
- ▶ Empaquetar el acumulador en el embalaje, de manera que no pueda moverse dentro del embalaje.
- ▶ Asegurar el embalaje, de manera que no pueda moverse.

El acumulador está sujeto a los requisitos del transporte de mercancías peligrosas. El acumulador está clasificado como UN 3480 (baterías de iones de litio) y se ha comprobado según el manual de comprobaciones y criterios UN, parte III, capítulo 38.3.

Las disposiciones de transporte se indican en www.stihl.com/safety-data-sheets.

13.3 Transportar el cargador

- ▶ Desenchar el cable de red eléctrica de la toma de corriente.
- ▶ Sacar el acumulador.
- ▶ Enrollar el cable de conexión y fijarlo al cargador.
- ▶ Si se transporta el cargador en un vehículo: asegurarlo con cintas de sujeción, correas o una red, de manera que no pueda volcar ni moverse.

14 Almacenamiento

14.1 Guardar el soplador

- ▶ Desconectar el soplador y sacar el acumulador.

- ▶ Guardar el soplador, de manera que se cumplan las siguientes condiciones:
 - El soplador no puede volcar ni moverse.
 - El soplador está fuera del alcance de los niños.
 - El soplador está limpio y seco.

14.2 Guardar el acumulador

STIHL recomienda guardar el acumulador en un estado de carga de entre el 40 % y el 60 % (2 LED luciendo en verde).

- ▶ Guardar el acumulador, de manera que se cumplan las siguientes condiciones:
 - El acumulador está fuera del alcance de los niños.
 - El acumulador está limpio y seco.
 - El acumulador está en un espacio cerrado.
 - El acumulador está separado del soplador.
 - Si el acumulador se guarda en el cargador: retirar el enchufe y guardar el acumulador con un estado de carga de entre el 40 % y el 60 % (2 LEDs lucen en verde).
 - El acumulador no se ha guardado fuera de los límites de temperatura indicados,  18.5.

INDICACIÓN

- Si el acumulador no se ha guardado de tal manera como se describe en este manual de instrucciones, el acumulador se puede descargar profundamente y, por ello, dañarse de forma irreparable.
 - ▶ Cargar un acumulador que esté descargado antes de guardarlo. STIHL recomienda guardar el acumulador en un estado de carga entre el 40 % y el 60 % (2 LEDs lucen en verde).
 - ▶ Guardar el acumulador separado del soplador.

14.3 Guardar el cargador

- ▶ Desenchar el cable de red eléctrica de la toma de corriente.

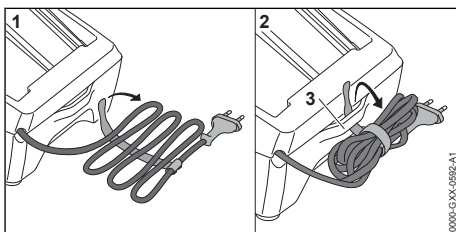

- ▶ Enrollar el cable de conexión y fijarlo al cargador.

- ▶ Guardar el cargador de manera que se cumplan las siguientes condiciones:
 - El cargador está fuera del alcance de los niños.
 - El cargador está limpio y seco.
 - El cargador está en una estancia cerrada.
 - El cargador no está enganchado en el cable de conexión o en el soporte (3) para el cable de conexión.
 - El cargador no debe guardarse fuera de los límites de temperatura indicados,  18.5.

15 Limpiar

15.1 Limpiar el soplador

- ▶ Desconectar el soplador y sacar el acumulador.
- ▶ Limpiar el soplador con un paño húmedo.
- ▶ Limpiar las ranuras de ventilación con un pincel.
- ▶ Limpiar la rejilla protectora con un pincel o con un cepillo blando.
- ▶ Quitar los cuerpos extraños de la cavidad para el acumulador y limpiar dicha cavidad con un paño húmedo.
- ▶ Limpiar los contactos eléctricos en la cavidad para el acumulador con un pincel o con un cepillo blando.

15.2 Limpiar el acumulador

- ▶ Limpiar el acumulador con un paño húmedo.

15.3 Limpiar el cargador

- ▶ Desenchufar el cable de red eléctrica de la toma de corriente.
- ▶ Limpiar el cargador con un paño húmedo.

- ▶ Limpiar las ranuras de ventilación con un pincel.
- ▶ Limpiar los contactos eléctricos del cargador con un pincel o con un cepillo blando.

16 Mantenimiento y reparación

16.1 Mantenimiento y reparación del soplador

El usuario no puede realizar por sí mismo el mantenimiento y la reparación del soplador.

- ▶ Si hay que realizar el mantenimiento del soplador o si este está averiado o dañado: acudir a un distribuidor especializado STIHL.

16.2 Mantenimiento y reparación del acumulador

El acumulador no requiere mantenimiento ni se ha de reparar.

- ▶ Si el acumulador está averiado o dañado: sustituirlo.

16.3 Mantenimiento y reparación del cargador

El cargador no requiere mantenimiento ni reparaciones.

- ▶ Si el cargador está averiado o dañado: sustituirlo.
- ▶ Si el cable de conexión está defectuoso o dañado, no utilizar el cargador y llevarlo a un distribuidor especializado STIHL para su sustitución.

17 Subsanan las perturbaciones

17.1 Subsanan las averías del soplador o el acumulador

Anomalía	LEDs en el acumulador	Causa	Remedio
El soplador no se pone en marcha al conectarlo.	1 LED parpadea en verde.	El estado de carga del acumulador es demasiado bajo.	▶ Cargar el acumulador.
	1 LED se ilumina en rojo.	El acumulador está demasiado caliente o demasiado frío.	▶ Sacar el acumulador. ▶ Dejar enfriar o calentar el acumulador.
	3 LEDs parpadean en rojo.	El soplador presenta una avería.	▶ Sacar el acumulador. ▶ Limpiar los contactos eléctricos en la cavidad para el acumulador. ▶ Colocar el acumulador. ▶ Conectar el soplador. ▶ Si 3 LEDs siguen parpadeando en rojo: no utilizar el soplador y acudir a un distribuidor especializado STIHL.

Anomalia	LEDs en el acumulador	Causa	Remedio
	3 LEDs lucen en rojo.	El soplador está demasiado caliente.	<ul style="list-style-type: none"> ▶ Sacar el acumulador. ▶ Dejar enfriar el soplador.
	4 LEDs parpadean en rojo.	Hay una avería en el acumulador.	<ul style="list-style-type: none"> ▶ Sacar el acumulador y volver a colocarlo. ▶ Conectar el soplador. ▶ Si 4 LEDs siguen parpadeando en rojo: no utilizar el acumulador y acudir a un distribuidor especializado STIHL.
		La conexión eléctrica entre el soplador y el acumulador está interrumpida.	<ul style="list-style-type: none"> ▶ Sacar el acumulador. ▶ Limpiar los contactos eléctricos en la cavidad para el acumulador. ▶ Colocar el acumulador.
		El soplador y el acumulador están húmedos.	<ul style="list-style-type: none"> ▶ Dejar secar el soplador o el acumulador,  18.6.
El soplador se desconecta mientras está funcionando.	3 LEDs lucen en rojo.	El soplador está demasiado caliente.	<ul style="list-style-type: none"> ▶ Sacar el acumulador. ▶ Dejar enfriar el soplador.
		Existe una avería eléctrica.	<ul style="list-style-type: none"> ▶ Sacar el acumulador y volver a colocarlo. ▶ Conectar el soplador.
El tiempo de funcionamiento del soplador es demasiado corto.		El acumulador no está completamente cargado.	<ul style="list-style-type: none"> ▶ Cargar por completo el acumulador.
		Se ha sobrepasado la vida útil del acumulador.	<ul style="list-style-type: none"> ▶ Sustituir el acumulador.
Tras colocar el acumulador en el cargador no se inicia el proceso de carga.	1 LED se ilumina en rojo.	El acumulador está demasiado caliente o demasiado frío.	<ul style="list-style-type: none"> ▶ Dejar colocado el acumulador en el cargador. <p>El proceso de carga se inicia automáticamente en cuanto se alcance el margen de temperatura admisible.</p>

17.2 Subsanan las averías del cargador

Avería	LED del cargador	Causa	Solución
No se está cargando el acumulador.	El LED parpadea en rojo.	La conexión eléctrica entre el cargador y el acumulador está interrumpida.	<ul style="list-style-type: none"> ▶ Sacar el acumulador. ▶ Limpiar los contactos eléctricos del cargador. ▶ Colocar el acumulador.
		Hay una avería en el cargador.	<ul style="list-style-type: none"> ▶ No utilizar el cargador y acudir a un distribuidor especializado STIHL.

18 Datos técnicos

18.1 Soplador STIHL BGA 57

- Batería admisible: STIHL AK
- Velocidad del aire con la tobera montada: 46 m/s
- Peso sin batería: 2,3 kg

El tiempo de funcionamiento se indica en www.stihl.com/battery-life.

18.2 Akku STIHL AK

- Tecnología de acumulador: iones de litio
- Tensión: 36 V
- Capacidad en Ah: véase la placa de características
- Contenido de energía en Wh: véase la placa de características
- Peso en kg: véase la placa de características

18.3 Cargador STIHL AL 101

- Tensión nominal: véase la placa de características
- Frecuencia: véase la placa de características
- Potencia nominal: véase la placa de características
- Corriente de carga: véase la placa de características

Los tiempos de carga figuran en www.stihl.com/charging-times.

18.4 Cables de prolongación

Cuando se utiliza un cable de prolongación, los hilos del cable, independientemente de la tensión y la longitud del cable de prolongación, tienen que tener al menos las siguientes secciones:

Si la tensión nominal en el rótulo de potencia es de 220 V hasta 240 V:

- Longitud de cable hasta 20 m:
AWG 15/1,5 mm²
- Longitud de cable 20 m hasta 50 m:
AWG 13/2,5 mm²

Si la tensión nominal en el rótulo de potencia es de 100 V hasta 127 V:

- Longitud de cable hasta 10 m:
AWG 14/2,0 mm²
- Longitud de cable 10 m hasta 30 m:
AWG 12/3,5 mm²

18.5 Límites de temperatura



- El acumulador no está protegido contra todas las influencias ambientales. Si el acumulador está expuesto a determinadas influencias del entorno, puede incendiarse o explotar. Las personas pueden sufrir lesiones graves y se pueden producir daños materiales.
 - ▶ No cargar el acumulador a una temperatura inferior a - 20 °C o superior a + 50 °C.
 - ▶ No utilizar el soplador, el acumulador o el cargador por debajo de - 20 °C o a más + 50 °C.
 - ▶ No guardar el soplador, el acumulador o el cargador a una temperatura inferior a - 20 °C o superior a + 70 °C.

18.6 Márgenes de temperatura recomendados

Para lograr un rendimiento óptimo del soplador y el cargador, observar los siguientes márgenes de temperatura:

- Cargar: + 5 °C a + 40 °C
- Utilizar: - 10 °C a + 40 °C
- Guardar: - 20 °C a + 50 °C

Si el acumulador se carga, se utiliza o se guarda fuera de los márgenes de temperatura recomendados, se puede reducir el rendimiento.

Si el acumulador está mojado o húmedo, dejar secar el acumulador durante 48 h a más de + 15 °C y a menos de + 50 °C, así como a una humedad del aire inferior al 70 %. Si la humedad del aire es superior, ello puede prolongar el tiempo de secado.

18.7 Valores de sonido y vibraciones

El valor K para el nivel de intensidad sonora es de 2 dB(A). El valor K para el nivel de potencia sonora es de 2 dB(A). El valor K para los valores de vibraciones es de 2 m/s².

STIHL recomienda utilizar protectores de los oídos.

- Nivel de intensidad sonora L_{pA} medido según EN 50636-2-100: 79 dB(A).
- Nivel de potencia sonora L_{wA} medido según EN 50636-2-100: 90 dB(A).
- Valor de vibraciones a_{hV} medido según EN 50636-2-100, empuñadura de mando: < 2,5 m/s².

Los valores de vibraciones indicados se han medido según un procedimiento de comprobación normalizado y se pueden consultar para la comparación entre máquinas eléctricas. Los valores de vibraciones realmente efectivos pueden diferir de los valores indicados en función del tipo de la aplicación. Los valores de vibraciones indicados se pueden emplear para formarse una primera impresión de la exposición a las vibraciones. Se ha de calcular la exposición efectiva a las vibraciones. Al hacerlo, se pueden tener en cuenta también los tiempos en los que la máquina está desconectada y aquellos en los que, si bien está conectada, la máquina funciona sin carga.

Para información relativa al cumplimiento de la pauta de la patronal sobre vibraciones 2002/44/CE véase www.stihl.com/vib.

18.8 REACH

REACH designa una ordenanza CE para el registro, evaluación y homologación de productos químicos.

Para informaciones para cumplimentar la ordenanza REACH, véase www.stihl.com/reach.

19 Piezas de repuesto y accesorios

19.1 Piezas de repuesto y accesorios

STIHL Estos símbolos caracterizan las piezas de repuesto STIHL y los accesorios originales STIHL.

STIHL recomienda emplear piezas de repuesto STIHL y accesorios originales STIHL.

Las piezas de repuesto y los accesorios de fabricantes externos no pueden ser evaluados por STIHL en lo que respecta a su fiabilidad, seguridad y aptitud pese a una observación continua del mercado por lo que STIHL tampoco puede responsabilizarse de su aplicación.

Las piezas de repuesto y los accesorios originales STIHL se pueden adquirir en un distribuidor especializado STIHL.

20 Gestión de residuos

20.1 Gestionar el soplador, el acumulador y el cargador como residuos

La administración municipal o los distribuidores especializados STIHL ofrecen información sobre la gestión de residuos.

Una gestión indebida puede dañar la salud y el medio ambiente.

- ▶ Llevar los productos STIHL incluido el embalaje a un punto de recogida adecuado para el reciclado con arreglo a las prescripciones locales.
- ▶ No echarlos a la basura doméstica.

21 Declaración de conformidad UE

21.1 Soplador STIHL BGA 57

ANDREAS STIHL AG & Co. KG
Badstraße 115
D-71336 Waiblingen
Alemania

declara, como único responsable, que

- Tipo de construcción: soplador de acumulador
- Marca: STIHL
- Modelo: BGA 57
- Identificación de serie: 4523

cumple las disposiciones pertinentes de las Directivas 2011/65/UE, 2006/42/CE, 2014/30/UE y 2000/14/CE, y que se ha desarrollado y fabricado de acuerdo con las versiones de las siguientes normas, vigentes en la fecha de fabricación: EN 55014-1, EN 55014-2, EN 60335-1 y EN 50636-2-100.

El nivel de potencia acústica medido y el garantizado se han determinado conforme a la directriz 2000/14/CE, anexo V.

- Nivel de potencia acústica medido: 90 dB(A)
- Nivel de potencia acústica garantizado: 92 dB(A)

La documentación técnica se conserva en la homologación de productos de ANDREAS STIHL AG & Co. KG.

El año de construcción, el país de fabricación y el número de máquina figuran en el soplador.

Waiblingen, 01/08/2022

ANDREAS STIHL AG & Co. KG

Atentamente 

Robert Olma, Vice President, Regulatory Affairs & Global Governmental Relations

22 Declaración de conformidad UKCA

22.1 Soplador STIHL BGA 57

**UK
CA**

ANDREAS STIHL AG & Co. KG
Badstraße 115
D-71336 Waiblingen

Alemania

declara, como único responsable, que

- Tipo de construcción: soplador de acumulador
- Marca: STIHL
- Modelo: BGA 57
- Identificación de serie: 4523

cumple las disposiciones pertinentes de las regulaciones del Reino Unido The Restriction of

the Use of Certain Hazardous Substances in Electrical and Electronic Equipment Regulations 2012, Supply of Machinery (Safety) Regulations 2008, Electromagnetic Compatibility Regulations 2016 y Noise Emission in the Environment by Equipment for use Outdoors Regulations 2001 y que se ha desarrollado y fabricado en cada caso conforme a las versiones de las normas siguientes vigentes en la fecha de producción: EN 55014-1, EN 55014-2, EN 60335-1 y EN 50636-2-100.

El nivel de potencia acústica medido y el garantizado se han determinado conforme a la regulación del Reino Unido Noise Emission in the Environment by Equipment for use Outdoors Regulations 2001, Schedule 8.

- Nivel de potencia acústica medido: 90 dB(A)
- Nivel de potencia acústica garantizado: 92 dB(A)

La documentación técnica se conserva en ANDREAS STIHL AG & Co. KG.

El año de construcción, el país de fabricación y el número de máquina figuran en el soplador.

Waiblingen, 01/08/2022

ANDREAS STIHL AG & Co. KG

Atentamente



Robert Olma, Vice President, Regulatory Affairs & Global Governmental Relations

23 Direcciones

www.stihl.com

Innehållsförteckning

1	Förord.....	52
2	Information bruksanvisningen.....	52
3	Översikt.....	53
4	Säkerhetsanvisningar.....	54
5	Förbered lövblåsen.....	59
6	Ladda batteriet och lampor.....	60
7	Montera lövblåsen.....	61
8	Sätt in och ta ut batteriet.....	61
9	Sätt på och stäng av lövblåsen.....	61
10	Kontrollera fläkten och batteriet.....	61
11	Arbeta med lövblåsen.....	62
12	Efter arbetet.....	62
13	Transport.....	62
14	Förvaring.....	63

15	Rengöring.....	63
16	Underhåll och reparation.....	63
17	Felavhjälpning.....	64
18	Tekniska data.....	65
19	Reservdelar och tillbehör.....	66
20	Kassering.....	66
21	EU-försäkran om överensstämmelse.....	66
22	UKCA-konformitetsdeklaration.....	66
23	Adresser.....	67

1 Förord

Hej!

Tack för att du valt en produkt från STIHL. Vi utvecklar och tillverkar produkter av mycket hög kvalitet som uppfyller våra kunders behov. Därför är våra produkter mycket säkra även när de belastas mycket.

STIHL ger även en förstklassig service. Hos våra återförsäljare får du kompetent rådgivning och instruktioner samt tekniska råd.

STIHL strävar efter att arbeta på ett sätt som är så hållbart och ansvarsfullt mot naturen som möjligt. Denna bruksanvisning är till för att hjälpa dig att använda din STIHL produkt på ett säkert och miljövänligt sätt över lång tid.

Vi uppskattar ditt förtroende för oss och önskar dig lycka till med din STIHL-produkt.



Dr Nikolas Stihl

VIKTIGT! LÄS BRUKSANVISNINGEN INNAN DU ANVÄNDER PRODUKTEN OCH SPARA DEN.

2 Information bruksanvisningen

2.1 Kompletterande dokument

Följ lokala säkerhetsföreskrifter.

- ▶ Läs följande kompletterande dokument till den här bruksanvisningen, se till att du förstått dem och spara dem:
 - Säkerhetsinformation för batteriet STIHL AK
 - Säkerhetsinformation för batterier och produkter med inbyggda batterier från STIHL: www.stihl.com/safety-data-sheets

2.2 Varningar i texten



- Varnar för faror som kan leda till allvarliga skador eller dödsfall.
 - ▶ Med åtgärderna kan man förhindra allvarliga skador eller dödsfall.

OBS!

- Varnar för faror som kan leda till materialskador.
 - ▶ Med åtgärderna kan man förhindra materialskador.

2.3 Symboler i texten



Denna symbol hänvisar till ett kapitel i denna bruksanvisning.

3 Översikt

3.1 Lövblås, batteri och laddare

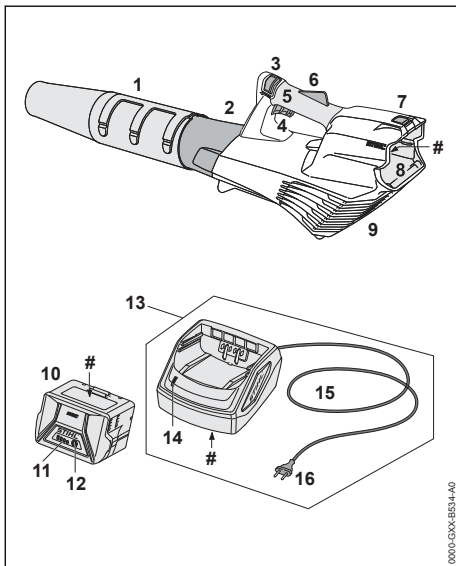

1 Munstycke

I munstycket styrs och sammanförs luftströmmen.

2 Blåsrör

Blåsröret leder luftströmmen.

3 Spärreglage

Spärreglaget och strömbrytarspärren låser tillsammans upp strömbrytaren.

4 Strömbrytare

Strömbrytaren sätter på och stänger av lövblåsen.

5 Manöverhandtag

Manöverhandtaget används för att manövrera, styra och bära lövblåsen.

6 Strömbrytarspär

Strömbrytarspärren låser upp strömbrytaren.

7 Spärrarm

Spärrarmen håller fast batteriet i batterifacket.

8 Batterifack

Batteriet sitter i batterifacket.

9 Skyddsgaller

Skyddsgallret skyddar användaren mot rörliga delar i lövblåsen.

10 Batteri

Batteriet försörjer lövblåsen med kraft.

11 LED-lampor

LED-lamporna indikerar batteriets laddning och fel.

12 Tryckknapp

Tryckknappen aktiverar lamporna på batteriet.

13 Laddare

Batteriet laddas i laddaren.

14 LED-lampa

LED-lampan visar laddarens status.

15 Anslutningskabel

Anslutningskabeln förbinder laddaren till kontakten.

16 Kontakt

Kontakten förbinder anslutningskabeln till eluttaget.

Typskylt med serienummer

3.2 Symboler

Symbolerna på lövblåsen, batteriet och laddaren har följande innebörd:



1 LED-lampa lyser rött. Batteriet är för varmt eller för kallt.



4 LED-lampor blinkar rött. Fel på batteriet.



LED-lampan lyser grönt och LED-lamporna på batteriet lyser eller blinkar grönt. Batteriet laddas.



LED-lampan blinkar rött. Det finns ingen elektrisk kontakt mellan batteriet och laddaren eller det finns ett fel på batteriet eller laddaren.



Garanterad ljudeffektnivå enligt direktiv 2000/14/EG i dB(A) för att jämföra buller från produkter.



Informationen bredvid symbolen anger batteriets energiinnehåll enligt batteritillverkarens specifikation. Energiinnehållet som finns under användningen är mindre.



Använd den elektriska utrustningen i ett stängt och torrt rum.



Släng inte produkten i hushållsavfallet.

4 Säkerhetsanvisningar

4.1 Varningssymboler

Varningssymbolerna på lövblåsen, batteriet eller laddaren har följande innebörd:



Följ säkerhetsanvisningarna och vidta rätt åtgärder.



Läs bruksanvisningen, se till att du har förstått den och spara den.



Använd skyddsglasögon.



Sätt upp långt hår så att det inte kan dras in i lövblåsen.



Ta ur batteriet under arbetspauser, transport, förvaring, underhåll och reparation.



Skydda lövblåsen och laddaren mot regn och fukt.



Håll ett säkerhetsavstånd.



Skydda batteriet mot värme och eld.



Skydda batteriet mot regn och fukt och doppa inte ner det i vätska.

4.2 Avsedd användning

Lövblåsen STIHL BGA 57 används för att blåsa bort löv, gräs, papper och liknande.

Lövblåsen får inte användas när det regnar.

Batteriet STIHL AK försörjer lövblåsen med energi.

Laddaren STIHL AL 101 används för att ladda batteriet STIHL AK.

⚠ VARNING

- Batterier och laddare som inte är godkända av STIHL för lövblåsen kan orsaka brand och explosion. Detta kan orsaka allvarliga personskador eller dödsfall och saksador.
 - ▶ Använd lövblåsen med batteriet STIHL AK.
 - ▶ Ladda batteriet STIHL AK med någon av laddarna STIHL AL 101, AL 301 eller AL 500.
- Om lövblåsen, batteriet eller laddaren inte används på avsett sätt kan det leda till allvarliga personskador, dödsfall eller saksador.
 - ▶ Använd lövblåsen, batteriet och laddaren enligt anvisningarna i den här bruksanvisningen.

4.3 Krav på användaren

⚠ VARNING

- Användare som inte utbildats känner inte till farorna med lövblåsen, batteriet och laddaren. Användaren eller andra personer kan skadas allvarligt eller dödas.
 - ▶ Läs bruksanvisningen, se till att du har förstått den och spara den.
- ▶ Om lövblåsen, batteriet eller laddaren överlämnas till någon annan, ska bruksanvisningen medfölja.
- ▶ Se till att användaren uppfyller följande krav:
 - Användaren är utvilad.
 - Användaren är skick, både fysiskt, motoriskt och mentalt, att arbeta med och använda lövblåsen, batteriet och laddaren. Om användaren är fysiskt, sensoriskt eller mentalt begränsad får användaren endast arbeta med dessa enheter under överinseende eller instruktion av en ansvarig person.
 - Användaren kan inse och förutse riskerna med lövblåsen, batteriet och laddaren.

- Användaren är myndig eller utbildad i ett yrke under tillsyn, i enlighet med nationella bestämmelser.
 - Användaren har instruerats av en STIHL-återförsäljare eller en sakkunnig person innan denne använder lövblåsen och laddaren för första gången.
 - Användaren är inte påverkad av alkohol, läkemedel eller droger.
- Om något är oklart: Kontakta en STIHL-återförsäljare.

4.4 Klädsel och utrustning

▲ VARNING

- Under arbetet kan långt hår dras in i lövblåsen. Det kan leda till att användaren skadas allvarligt.
 - Sätt upp långt hår och se till att det är ovanför axlarna.
- Föremål kan slungas iväg med hög hastighet under arbetet. Användaren kan skadas.
 - Använd tätt sittande skyddsglasögon. Skyddsglasögonen ska vara kontrollerade enligt EN 166 eller nationella bestämmelser och vara märkta när de säljs.



- Använd långbyxor.
- Damm kan virvla upp under arbetet. Damm som andas in kan skada hälsan och leda till allergiska reaktioner.
 - Om damm virvlar upp ska en skyddsmask användas.
- Olämpliga kläder kan fastna i trä, buskage och i lövblåsen. Användaren kan skadas allvarligt om olämpliga kläder används.
 - Använd tätt sittande kläder.
 - Ta av sjalar och smycken.
- Användaren kan halka om olämpliga skor används. Användaren kan skadas.
 - Använd rejäla, slutna skor med antihalksula.

4.5 Arbetsområde och omgivning

4.5.1 Lövblås

▲ VARNING

- Utomstående personer, barn och djur kan inte uppfatta och bedöma farorna med lövblåsen och föremål som slungas iväg. Utomstående personer, barn och djur kan skadas allvarligt och materiella skador kan uppstå.



- Utomstående personer, barn och djur måste hållas utanför en omkrets på 5 m från arbetsområdet.
 - Håll ett avstånd på 5 m till andra föremål.
 - Lämna inte lövblåsen utan uppsikt.
 - Se till att barn inte kommer åt att leka med lövblåsen.
- Lövblåsen är inte vattentät. Om man arbetar i regnig eller fuktig miljö kan det leda till en elektrisk stöt. Användaren kan skadas och lövblåsen kan gå sönder.
 - Arbeta inte i regn eller fuktig miljö.
- Elektriska komponenter på lövblåsen kan orsaka gnistor. Gnistorna kan orsaka brand eller explosion i brandfarlig eller explosiv miljö. Detta kan orsaka allvarliga personskador eller dödsfall och saksador.
 - Använd inte maskinen i brandfarlig eller explosiv miljö.



4.5.2 Batteri

▲ VARNING

- Utomstående personer, barn och djur förstår inte och kan inte bedöma farorna med batteriet. Utomstående personer, barn och djur kan skadas allvarligt.
 - Utomstående personer, barn och djur måste hållas på avstånd.
 - Lämna inte batteriet utan uppsikt.
 - Se till att barn inte kan leka med batteriet.
- Batteriet är inte skyddat mot all påverkan från omgivningen. Batteriet kan börja brinna, explodera eller skadas irreversibelt om det utsätts för viss påverkan från omgivningen. Detta kan orsaka allvarliga personskador och materialskador.
 - Skydda batteriet mot värme och eld.
 - Kasta inte batteriet i eld.
- Ladda, använd och förvara inte batteriet utanför de angivna temperaturgränserna, 18.5.
- Skydda batteriet mot regn och fukt och doppa inte ner det i vätska.
 - Håll batteriet borta från små metalldelar.
 - Utsätt inte batteriet för högt tryck.
 - Utsätt inte batteriet för mikrovågor.
 - Skydda batteriet mot kemikalier och salter.



4.5.3 Laddare

▲ VARNING

- Utomstående personer och barn förstår inte och kan inte bedöma farorna med laddaren och elektrisk ström. Personer, barn och djur som inte är inblandade kan skadas allvarligt eller dödas.
 - ▶ Utomstående personer, barn och djur måste hållas på avstånd.
 - ▶ Se till att barn inte kommer åt att leka med laddaren.
- Laddaren är inte vattenskyddad. Om man arbetar i regnig eller fuktig miljö kan det leda till en elektrisk stöt. Användaren kan skadas och laddaren kan gå sönder.



- ▶ Får inte användas i regn eller fuktig miljö.

- Laddaren är inte skyddad mot påverkan från omgivningen. Laddaren kan börja brinna eller explodera om den utsätts för viss påverkan från omgivningen. Personer kan skadas allvarligt och materiella skador kan uppstå.
 - ▶ Förvara laddaren i ett stängt och torrt rum.
 - ▶ Använd inte laddaren i brandfarlig eller explosiv miljö.
 - ▶ Ställ inte laddaren på ett brandfarligt underlag.
 - ▶ Använd och förvara inte laddaren utanför de angivna temperaturgränserna,  18.5.
- Personer kan snubbla över anslutningskabeln. Personer kan skadas och laddaren kan gå sönder.
 - ▶ Se till att anslutningskabeln ligger platt på golvet.

4.6 Säker användning

4.6.1 Lövbåsa

Lövbåsen är säker att använda när följande villkor uppfylls:

- Lövbåsen är oskadad.
- Lövbåsen är ren och torr.
- Manöverdonen fungerar och är oförändrade.
- Originaltillbehör från STIHL används på lövbåsen.
- Tillbehöret är korrekt monterat.

▲ VARNING

- Vid inkorrekt användning fungerar eventuellt inte komponenterna och säkerhetsanordningarna som de ska. Personer kan skadas allvarligt eller förolyckas.
 - ▶ Använd inte lövbåsen om den är trasig.

- ▶ Om lövbåsen är nedsmutsad eller fuktig: rengör lövbåsen och låt den torka.
- ▶ Låt batterifacket torka om det är blött eller fuktigt.
- ▶ Gör inga ändringar på lövbåsen. Undantag: Montera ett passande munstycke på lövbåsen.
- ▶ Om manöverdonen inte fungerar: Arbeta inte med lövbåsen.
- ▶ Använd originaltillbehör från STIHL på lövbåsen.
- ▶ Montera tillbehör enligt anvisningarna i den här bruksanvisningen eller enligt tillbehörets bruksanvisning.
- ▶ Stick inte in föremål i hålen på lövbåsen.
- ▶ Byt ut utslitna eller skadade informations skyltar.
- ▶ Om något är oklart: Kontakta en STIHL-återförsäljare.

4.6.2 Batteri

Batteriet är säkert att använda när följande uppfylls:

- Batteriet är oskadat.
- Batteriet är rent och torrt.
- Batteriet fungerar och har inte modifierats.

▲ VARNING

- Om batteriet inte är i ett säkert skick kan det inte längre fungera på ett säkert sätt. Personer kan skadas allvarligt.
 - ▶ Arbeta bara med ett oskadat och fungerande batteri.
 - ▶ Ladda inte trasiga eller skadade batterier.
 - ▶ Rengör batteriet om det är smutsigt.
 - ▶ Låt batteriet torka om det är blött eller fuktigt  18.6.
 - ▶ Gör inga ändringar på batteriet.
 - ▶ Stick inte in föremål i hålen på batteriet.
 - ▶ Låt inte de elektriska kontaktarna på batteriet komma i kontakt med metallföremål eftersom det kan leda till kortslutning.
 - ▶ Öppna inte batteriet.
 - ▶ Byt ut utslitna eller skadade informations skyltar.
- Det kan läcka ut vätska ur ett trasigt batteri. Om vätskan kommer i kontakt med huden eller ögonen kan huden eller ögonen bli irriterade.
 - ▶ Undvik kontakt med vätskan.
 - ▶ Om du fått vätska på huden: Tvätta de berörda ställena med rikligt med vatten och tvål.
 - ▶ Vid kontakt med ögonen: Skölj ögonen med rikligt med vatten i minst 15 minuter och kontakta läkare.

- Ett trasigt eller skadat batteri kan lukta konstigt, ryka eller brinna. Detta kan orsaka allvarliga personskador eller dödsfall och saksador kan uppstå.
 - ▶ Om batteriet luktar konstigt eller ryker: Använd inte batteriet och håll det borta från brännbart material.
 - ▶ Om batteriet börjar brinna, försök att släcka branden med en brandsläckare eller vatten.

4.6.3 Laddare

Laddaren är säker att använda när följande villkor är uppfyllda:

- Laddaren är oskadad.
- Laddaren är ren och torr.

⚠ VARNING

- Vid icke-säker användning fungerar eventuellt inte komponenterna och säkerhetsanordningarna korrekt. Personer kan skadas allvarligt eller förolyckas.
 - ▶ Använd bara en oskadad laddare.
 - ▶ Om laddaren är smutsig eller blöt: Rengör laddaren och låt den torka.
 - ▶ Modifiera inte laddaren.
 - ▶ Stick inte in föremål i hålen på laddaren.
 - ▶ Låt inte de elektriska kontakterna i laddaren komma i kontakt med metallföremål eftersom det kan leda till kortslutning.
 - ▶ Öppna inte laddaren.

4.7 Arbete

⚠ VARNING

- I vissa situationer kan det vara svårt att koncentrera sig. Det kan leda till att man snubblar, ramlar och skadas allvarligt.
 - ▶ Arbeta lugnt och med eftertanke.
 - ▶ Om ljusförhållandena och sikten är dåliga: Arbeta inte med lövblåsen.
 - ▶ Använd lövblåsen ensam.
 - ▶ Arbeta inte över axelhöjd.
 - ▶ Var uppmärksam på hinder.
 - ▶ Stå på marken och ha god balans när du arbetar. Om du måste arbeta uppe i luften: Använd en lyftplattform eller en säker ställning.
 - ▶ Om du börjar bli trött: Ta en paus i arbetet.
 - ▶ Blås i vindriktningen.
- Föremål kan slungas iväg med hög hastighet under arbetet. Det kan leda till person- och djurskador och saksador kan uppstå.
 - ▶ Blås inte mot människor, djur eller föremål.
- Om lövblåsen förändras under arbetet eller betar sig konstigt kan det vara fel på den. Det

kan leda till allvarliga personskador och saksador kan uppstå.

- ▶ Avsluta arbetet, ta ur batteriet och kontakta en STIHL-återförsäljare.
- Lövblåsen kan vibrera under arbetet.
 - ▶ Ta paus i arbetet.
 - ▶ Om du får problem med blodcirkulationen: Uppsök en läkare.
- Lövblåsen kan laddas upp elektrostatiskt till följd av damm som virvlar upp. Vid vissa omgivningsförhållanden (t.ex. torra miljöer) kan lövblåsen plötsligt laddas ur och gnistor kan uppstå. Gnistorna kan orsaka brand eller explosion i brandfarlig eller explosiv miljö. Det kan leda till allvarliga personskador eller dödsfall och saksador kan uppstå.
 - ▶ Använd inte maskinen i brandfarlig eller explosiv miljö.

4.8 Ladda

⚠ VARNING

- Under laddningen kan det bildas lukt eller rök om laddaren är trasig eller defekt. Det kan leda till personskador eller materialskador.
 - ▶ Dra ut kontakten ur eluttaget.
- Laddaren kan överhettas och orsaka brand om värmen inte avleds korrekt. Det kan leda till allvarliga personskador, dödsfall eller materialskador.
 - ▶ Täck inte över laddaren.

4.9 Elanslutning

Det kan uppstå kontakt med strömförande komponenter av följande orsaker:

- Anslutningskabeln eller förlängningskabeln är skadad.
- Anslutningskabelns eller förlängningskabelns kontakt är skadad.
- Eluttaget är inte korrekt installerat.

⚠ FARA

- Kontakt med strömförande komponenter kan leda till elstöt. Användaren kan skadas allvarligt eller förolyckas.
 - ▶ Kontrollera att anslutningskabeln, förlängningskabeln och kontakterna är oskadade.
 - ▶ Om anslutningskabeln eller förlängningskabeln är defekt eller skadad:
 - ▶ Rör inte vid det skadade stället.
 - ▶ Dra ut kontakten ur eluttaget.
 - ▶ Berör endast anslutningskabel, förlängningskabel och kontakter med torra händer.
 - ▶ Anslut anslutningskabelns eller förlängningskabelns elkontakt till ett korrekt installerat och säkrat eluttag med skyddskontakt.



Om anslutningskabeln eller förlängningskabeln är defekt eller skadad:

- ▶ Rör inte vid det skadade stället.
- ▶ Dra ut kontakten ur eluttaget.

- ▶ Anslut laddaren via en jordfelsbrytare (30 mA, 30 ms).
- En skadad eller olämplig förlängningskabel kan orsaka elstöt. Personer kan skadas allvarigt eller förolyckas.
 - ▶ Använd en förlängningskabel med rätt ledartvärnsnitt,  18.4.

▲ VARNING

- Under laddningen kan fel nätspänning eller fel nätfrekvens leda till överspänning i laddaren. Laddaren kan skadas.
 - ▶ Kontrollera att elnätets nätspänning och nätfrekvens överensstämmer med uppgifterna på laddarens typskylt.
- Om laddaren ansluts till ett grenuttag kan elektriska komponenter överbelastas under laddningen. De elektriska komponenterna kan överhettas och orsaka brand. Detta kan orsaka allvarliga personskador eller dödsfall och saksador kan uppstå.
 - ▶ Säkerställ att de maximala effekttangivelserna på grenuttaget inte överskrider av effekten på typskylten för laddaren tillsammans med effekten hos alla övriga elektriska apparater som är anslutna till grenuttaget.
- En felaktigt dragen anslutningskabel och förlängningskabel kan skadas och man kan snubbla. Personer kan skadas och anslutningskabeln eller förlängningskabeln kan skadas.
 - ▶ Dra och märk ut anslutningskabeln och förlängningskabeln så att ingen kan snubbla.
 - ▶ Dra anslutningskabeln och förlängningskabeln så att de inte spänns eller fastnar.
 - ▶ Dra anslutningskabeln och förlängningskabeln så att de inte kan skadas, vikas, krossas eller nötas.
 - ▶ Skydda anslutningskabeln och förlängningskabeln från värme, olja och kemikalier.
 - ▶ Dra anslutningskabeln och förlängningskabeln på ett torrt underlag.
- Förlängningskabeln blir varm under arbetet. Om värmen inte kan avledas kan det leda till brand.
 - ▶ Om en kabeltrumma används: Linda ut kabeltrumman helt.
- Om det finns elektriska ledningar och rör i väggen kan dessa skadas om laddaren monteras på väggen. Kontakt med elektriska ledningar kan leda till en elektrisk stöt. Detta kan orsaka allvarliga personskador och materialskador.
 - ▶ Kontrollera att det inte finns några elektriska ledningar och rör i väggen på det avsedda stället.

- Om laddaren inte är monterad på väggen på det sätt som beskrivs i denna bruksanvisning kan laddaren eller batteriet falla ner eller så kan laddaren bli för het. Detta kan orsaka personskador och saksador.
 - ▶ Montera laddaren på ett sådant sätt på väggen som det beskrivs i denna bruksanvisning.
- Om laddaren monteras på väggen med batteriet isatt kan batteriet ramla ur laddaren. Detta kan orsaka personskador och saksador.
 - ▶ Montera först laddaren på väggen och sätt sedan in batteriet.

4.10 Transport

4.10.1 Lövblås

▲ VARNING

- Lövblåsen kan välta eller röra sig under transporten. Det kan leda till personskador eller materialskador.



- ▶ Ta ut batteriet.

- ▶ Säkra lövblåsen med spännremmar, remmar eller ett nät så att den inte kan falla eller komma i rörelse.

4.10.2 Batteri

▲ VARNING

- Batteriet är inte skyddat mot all påverkan från omgivningen. Batteriet kan skadas och saksador kan uppstå om batteriet utsätts för specifik miljöpåverkan.
 - ▶ Transportera inte batteriet om det är skadat.
- Batteriet kan välta eller röra sig under transporten. Detta kan orsaka personskador och saksador.
 - ▶ Se till att batteriet inte kan röra sig i förpackningen.
 - ▶ Se till att förpackningen inte kan röra sig.

4.10.3 Laddare

▲ VARNING

- Laddaren kan välta eller röra sig under transporten. Detta kan orsaka personskador och saksador.
 - ▶ Dra ut kontakten ur eluttaget.
 - ▶ Ta ut batteriet.
 - ▶ Säkra laddaren med spännband, remmar eller ett nät så att den inte kan falla eller komma i rörelse.

- Bär inte laddaren i anslutningskabeln. Anslutningskabeln och laddaren kan skadas.
 - ▶ Linda upp anslutningskabeln och fäst den i laddaren.

4.11 Förvaring

4.11.1 Lövblås

▲ VARNING

- Barn känner inte till farorna med lövblåsen. Barn kan skadas allvarligt.
 - ▶ Ta ut batteriet.
- ▶ Förvara lövblåsen utom räckhåll för barn.
- De elektriska kontakterna på lövblåsen och metalldelarna kan korrodera på grund av fukt. Lövblåsen kan skadas.
 - ▶ Ta ut batteriet.



- ▶ Förvara lövblåsen på en ren och torr plats.

4.11.2 Batteri

▲ VARNING

- Barn kan inte förstå och bedöma farorna med batteriet. Barn kan skadas allvarligt.
 - ▶ Förvara batteriet utom räckhåll för barn.
- Batteriet är inte skyddat mot all påverkan från omgivningen. Batteriet kan skadas irreparabelt om det utsätts för viss påverkan från omgivningen.
 - ▶ Förvara batteriet på en ren och torr plats.
 - ▶ Förvara batteriet i ett stängt utrymme.
 - ▶ Förvara inte batteriet tillsammans med lövblåsen.
 - ▶ Om batteriet förvaras i laddaren: Dra ut elkontakten och förvara batteriet med en laddningsnivå mellan 40 % och 60 % (2 LED-lampor som lyser grönt).
 - ▶ Förvara inte batteriet utanför de angivna temperaturgränserna, 18.6.

4.11.3 Laddare

▲ VARNING

- Barn förstår inte och kan inte bedöma farorna med laddaren. Barn kan skadas allvarligt eller dödas.
 - ▶ Dra ur nätkontakten.
 - ▶ Förvara laddaren utom räckhåll för barn.

- Laddaren är inte skyddad mot påverkan från omgivningen. Laddaren kan skadas om den utsätts för påverkan från omgivningen.
 - ▶ Dra ur nätkontakten.
 - ▶ Om laddaren är varm: Låt laddaren svalna.
 - ▶ Förvara laddaren på en ren och torr plats.
 - ▶ Förvara laddaren i ett stängt rum.
 - ▶ Förvara inte laddaren utanför de angivna temperaturgränserna, 18.5.
- Bär inte laddaren i anslutningskabeln och låt den inte hänga i den. Anslutningskabeln och laddaren kan skadas.
 - ▶ Grip tag och håll laddaren i huset. Det finns ett handtag för att enkelt lyfta laddaren.
 - ▶ Fäst laddaren på väggfästet.

4.12 Rengöring, underhåll och reparation

▲ VARNING

- Om batteriet sitter i under rengöring, underhåll eller reparation kan lövblåsen plötsligt starta. Detta kan orsaka allvarliga personskador och saksador.
 - ▶ Ta ut batteriet.











- Skarpa rengöringsmedel, rengöring med vattenstråle eller spetsiga föremål kan skada lövblåsen, batteriet och laddaren. Om lövblåsen, batteriet eller laddaren inte rengörs enligt anvisningarna i den här bruksanvisningen slutar eventuellt komponenterna och säkerhetsanordningarna att fungera. Personer kan skadas allvarligt.
 - ▶ Rengör lövblåsen, batteriet och laddaren enligt anvisningarna i den här bruksanvisningen.
- Om lövblåsen, batteriet och laddaren inte underhålls eller repareras korrekt slutar eventuellt komponenterna och säkerhetsanordningarna att fungera. Personer kan skadas allvarligt eller förolyckas.
 - ▶ Reparera inte lövblåsen, batteriet och laddaren själv.
 - ▶ Om lövblåsen, batteriet eller laddaren måste underhållas eller repareras: Kontakta en STIHL-återförsäljare.

5 Förbered lövblåsen

5.1 Förbereda lövblåsen

Före varje användning måste följande steg utföras:

- Kontrollera att följande komponenter befinner sig i säkert skick:
 - Lövläs,  4.6.1.
 - Batteri,  4.6.2.
 - Laddare,  4.6.3.
- Kontrollera batteriet,  10.2.
- Ladda batteriet helt,  6.2.
- Rengör lövläsen  15.1.
- Montera munstycket,  7.1.
- Kontrollera manöverdonen,  10.1.
- Om de här stegen inte kan utföras: Använd inte lövläsen och kontakta en STIHL-återförsäljare.

6 Ladda batteriet och lampor

6.1 Montera laddaren på väggen

Laddaren kan monteras på en vägg.

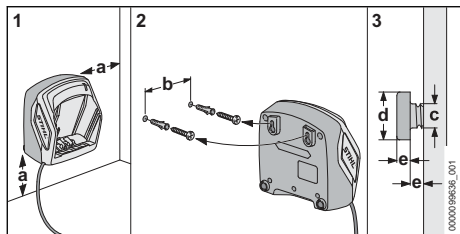

- Montera laddaren på väggen enligt följande:
 - Lämpligt fastsättningsmaterial används.
 - Laddaren är vågrät. Bibehåll följande mått:
 - a = minst 100 mm
 - b (för AL 101) = 75 mm
 - b (för AL 301) = 100 mm
 - b (för AL 500) = 120 mm
 - c = 4,5 mm
 - d = 9 mm
 - e = 2,5 mm

6.2 Ladda batteriet

Laddningstiden beror på olika faktorer som batteriets temperatur eller omgivningstemperaturen. Följ de rekommenderade temperaturintervallen för optimal prestanda  18.6. Den faktiska laddningstiden kan avvika från den angivna laddningstiden. Laddningstiden anges på www.stihl.com/charging-times.

Om kontakten sitter i ett eluttag och batteriet sätts in i laddaren startar laddningen automatiskt. När batteriet är helt laddat stängs laddaren av automatiskt.

Batteriet och laddaren blir varma under laddningen.

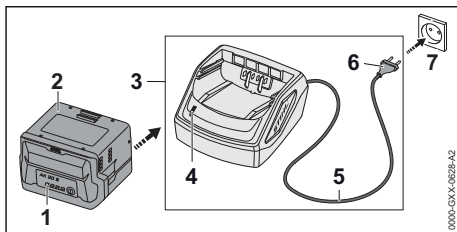

- Sätt i elkontakten (6) i ett eluttag (7) som du lätt kommer åt. Laddaren (3) gör ett självtest. Lampan (4) lyser grönt i ca 1 sekund och rött i ca 1 sekund.
- Dra anslutningskabeln (5).
- Sätt i batteriet (2) i laddarens (3) styrningar och tryck in det så långt det går. LED-lamporna (1) lyser grönt och batteriet (2) laddas.
- Om LED-lamporna (4) och LED-lamporna (1) inte längre lyser: Batteriet (2) är helt laddat och kan tas ut ur laddaren (3)
- Om laddaren (3) inte längre ska användas: Dra ut elkontakten (6) ur eluttaget (7).

6.3 Visa laddningsnivån

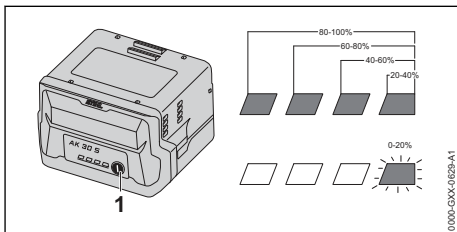

- Tryck på tryckknappen (1). LED-lamporna lyser grönt i ca 5 sekunder och visar laddningsstatus.
- Om höger LED-lampa blinkar grönt: Ladda batteriet.

6.4 Lampor på batteriet

Lamporna indikerar batteriets laddning och fel. Lamporna kan lysa eller blinka rött eller grönt.

Om lamporna lyser eller blinkar grönt indikeras batterinivån.

- Om lamporna lyser eller blinkar rött: Åtgärda felet,  17.1.

Det finns ett fel på lövläsen eller batteriet.

6.5 Lampa på laddaren

Lamporna visar laddarens status.

Om lamporna lyser grönt laddas batteriet.

- Om lampan blinkar rött: Åtgärda fel.
Fel på laddaren.

7 Montera lövblåsen

7.1 Montera, justera och demontera munstycket

Munstycket kan monteras i tre lägen på blåsörret beroende på hur lång användaren är. Lägena är märkta på blåsörret.

- Stäng av lövblåsen och ta ur batteriet.

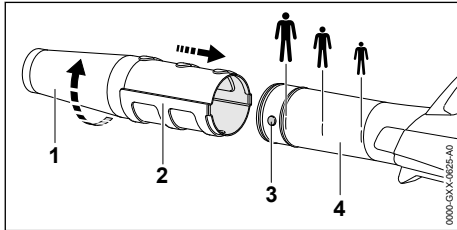

- Placera tappen (3) och spåret (2) på samma höjd.
- Skjut på munstycket (1) till önskat läge på blåsörret (4).
- Vrid munstycket (1) tills det hakar fast.

8 Sätt in och ta ut batteriet

8.1 Sätt in batteriet

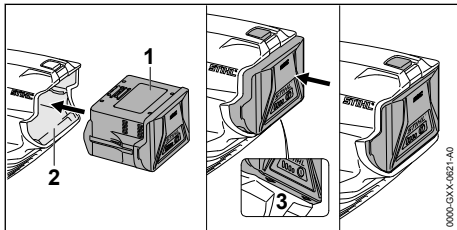

- Tryck in batteriet (1) i batterifacket (2) tills du hör att det trycks fast. Pilarna (3) på batteriet (1) ska fortfarande synas och batteriet (1) sitter fast i batterifacket (2). Det finns ingen elektrisk kontakt mellan lövblåsen och batteriet (1).
- Tryck in batteriet (1) så långt det går i batterifacket (2). Batteriet (1) hakar i med ett klick och är kant i kant med lövblåsens hus.

8.2 Ta ut batteriet

- Håll en hand framför batterifacket så att batteriet (2) inte kan ramla ut.

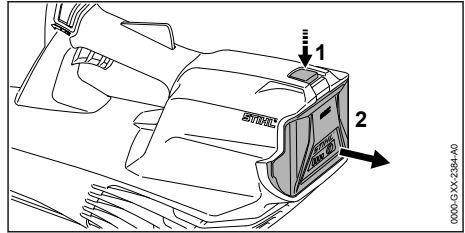

- Tryck in spärren (1) med den andra handen. Batteriet (2) har lossats och kan tas ut.

9 Sätt på och stäng av lövblåsen

9.1 Sätta på lövblåsen

- Håll lövblåsen med en hand i handtaget så att tummen ligger runt handtaget.

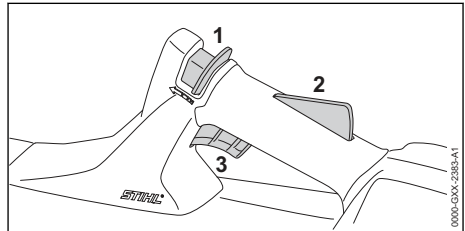

- Tryck spärreglaget (1) med tummen i riktning mot blåsörret och håll fast.
- Tryck på strömbrytarspärren (2) med handen och håll kvar. Spärreglaget (1) kan släppas.
- Tryck på strömbrytaren (3) med pekfingeret och håll den intryckt. Lövblåsen accelererar och luft kommer ut ur munstycket.

9.2 Stänga av lövblåsen

- Släpp strömbrytaren och strömbrytarspärren. Luft kommer inte längre ut ur munstycket.
- Om luft fortfarande kommer ut ur munstycket: Ta ut batteriet och kontakta en STIHL-återförsäljare. Lövblåsen är defekt.

10 Kontrollera fläkten och batteriet

10.1 Kontrollera manöverdonen

Spärreglage, strömbrytarspärren och strömbrytare

- Ta ur batteriet.

- ▶ Försök att trycka ner strömbrytaren utan att trycka på spärreglaget och strömbrytarspärren.
- ▶ Om det går att trycka in strömbrytaren: Använd inte lövblåsen och kontakta en STIHL-återförsäljare. Spärreglaget eller strömbrytarspärren är defekt.
- ▶ Tryck spärreglaget med tummen i riktning mot blåsroret och håll fast.
- ▶ Tryck på strömbrytarspärren och håll den intryckt.
- ▶ Tryck på strömbrytaren.
- ▶ Släpp strömbrytaren, strömbrytarspärren och spärreglaget.
- ▶ Om strömbrytaren, strömbrytarspärren eller spärreglaget är trögt eller inte fjädrar tillbaka till utgångsläget: Använd inte lövblåsen och kontakta en STIHL-återförsäljare. Strömbrytaren, strömbrytarspärren eller spärreglaget är defekt.

Sätta på lövblåsen

- ▶ Sätt i batteriet.
- ▶ Tryck spärreglaget med tummen i riktning mot blåsroret och håll fast.
- ▶ Tryck på strömbrytarspärren och håll den intryckt.
- ▶ Tryck på strömbrytaren och håll kvar. Luft kommer ut ur munstycket.
- ▶ Om 3 LED-lampor blinkar rött: Ta ur batteriet och kontakta en STIHL-återförsäljare. Fel på lövblåsen.
- ▶ Släpp strömbrytaren. Luft kommer inte längre ut ur munstycket.
- ▶ Om luft fortfarande kommer ut ur munstycket: Ta ut batteriet och kontakta en STIHL-återförsäljare. Lövblåsen är defekt.

10.2 Kontrollera batteriet

- ▶ Tryck på tryckknappen på batteriet. Om lamporna lyser eller blinkar.
- ▶ Om lamporna inte lyser eller blinkar: Använd inte batteriet och uppsök en STIHL-återförsäljare. Fel på batteriet.

11 Arbeta med lövblåsen

11.1 Håll i och styr lövblåsen

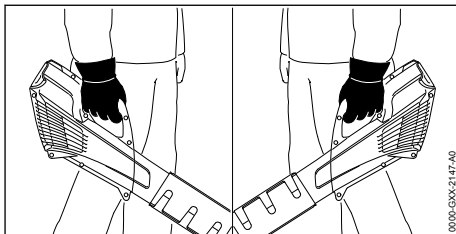

- ▶ Håll och styr lövblåsen med en hand i handtaget så att tummen ligger runt handtaget.

11.2 Blåsa

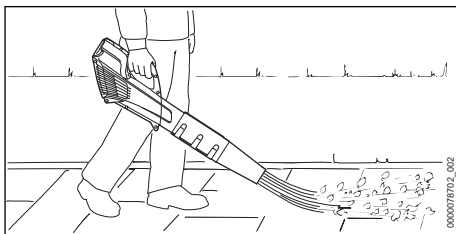

- ▶ Rikta munstycket mot marken.
- ▶ Gå framåt långsamt och kontrollerat.

Följ de rekommenderade temperaturintervallen,  18.6, för optimal prestanda.

12 Efter arbetet

12.1 Efter arbetet

- ▶ Stäng av lövblåsen och ta ur batteriet.
- ▶ Om lövblåsen är fuktig: Låt lövblåsen torka.
- ▶ Låt batteriet torka om det är blött eller fuktigt  18.6.
- ▶ Rengör lövblåsen.
- ▶ Rengör batteriet.

13 Transport

13.1 Transportera lövblåsen

- ▶ Stäng av lövblåsen och ta ur batteriet.

Bära lövblåsen

- ▶ Bär lövblåsen med en hand i handtaget.

Transportera lövblåsen i ett fordon

- ▶ Säkra lövblåsen så att den inte kan välta eller röra sig.

13.2 Transportera batteriet

- ▶ Stäng av lövblåsen och ta ur batteriet.
- ▶ Kontrollera att batteriet är i ett säkert skick.

- ▶ Se till att batteriet inte kan röra sig i förpackningen.
- ▶ Se till att förpackningen inte kan röra sig.

Batteriet måste transporteras som farligt gods. Batteriet är klassat som UN 3480 (litiumjonbatterier) och har kontrollerats enligt FN:s handbok för testning och kriterier del III, avsnitt 38.3.

Transportföreskrifterna finns angivna på www.stihl.com/safety-data-sheets.

13.3 Transportera laddaren

- ▶ Dra ut kontakten ur eluttaget.
- ▶ Ta ut batteriet.
- ▶ Linda upp anslutningskabeln och fäst den i laddaren.
- ▶ Om laddaren transporteras i ett fordon: Säkra laddaren med spännband, remmar eller ett nät så att den inte kan falla eller komma i rörelse.

14 Förvaring

14.1 Förvaring av lövblåsen

- ▶ Stäng av lövblåsen och ta ur batteriet.
- ▶ Förvara lövblåsen enligt följande:
 - Lövblåsen kan inte välta eller röra sig.
 - Lövblåsen är utom räckhåll för barn.
 - Lövblåsen är ren och torr.

14.2 Förvara batteriet

STIHL rekommenderar att batteriet förvaras laddat mellan 40 % och 60 % (2 LED-lampor lyser grönt).

- ▶ Förvara batteriet enligt följande:
 - Batteriet är utom räckhåll för barn.
 - Batteriet är rent och torrt.
 - Batteriet befinner sig i ett stängt utrymme.
 - Batteriet är bortkopplat från lövblåsen.
 - Om batteriet förvaras i laddaren: Dra ut elkontakten och förvara batteriet med en laddningsnivå mellan 40 % och 60 % (2 LED-lampor som lyser grönt).
 - Förvara inte batteriet utanför angivna temperaturgränser,  18.5.

OBS!

- Om batteriet inte förvaras enligt beskrivningen i denna bruksanvisning kan batteriet djupurladdas och därmed skadas irreparabelt.
 - ▶ Ladda urladdat batteri före förvaring. STIHL rekommenderar att batteriet förvaras laddat mellan 40 % och 60 % (2 LED-lampor lyser grönt).
 - ▶ Förvara inte batteriet tillsammans med lövblåsen.

14.3 Förvara laddaren

- ▶ Dra ut kontakten ur eluttaget.

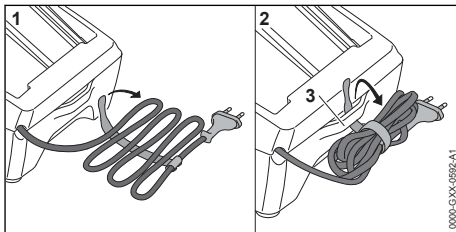

- ▶ Linda upp anslutningskabeln och fäst den i laddaren.
- ▶ Förvara laddaren enligt följande:
 - Förvara laddaren utom räckhåll för barn.
 - Se till att laddaren är ren och torr.
 - Förvara laddaren i ett stängt rum.
 - Låt inte laddaren hänga i anslutningskabeln eller i fästet (3) för anslutningskabeln.
 - Förvara inte laddaren utanför angivna temperaturgränser,  18.5.

15 Rengöring

15.1 Rengöra lövblåsen

- ▶ Stäng av lövblåsen och ta ur batteriet.
- ▶ Rengör lövblåsen med en fuktig trasa.
- ▶ Rengör ventilationsöppningarna med en pensel.
- ▶ Rengör skyddsgallret med en pensel eller en mjuk borste.
- ▶ Ta bort smuts ur batterifacket och rengör batterifacket med en fuktig trasa.
- ▶ Rengör de elektriska kontaktarna i batterifacket med en pensel eller en mjuk borste.

15.2 Rengör batteriet

- ▶ Rengör batteriet med en fuktig trasa.

15.3 Rengör laddaren

- ▶ Dra ut kontakten ur eluttaget.
- ▶ Rengör laddaren med en fuktig trasa.
- ▶ Rengör ventilationsöppningarna med en pensel.
- ▶ Rengör laddarens elektriska kontakter med en pensel eller en mjuk borste.

16 Underhåll och reparation

16.1 Underhåll och reparation av lövblåsen

Användaren kan inte underhålla och reparera lövblåsen själv.

- Om lövblåsen måste underhållas eller är defekt eller trasig: Kontakta en STIHL-återförsäljare.

16.2 Underhåll och reparation av batteriet

Batteriet måste inte underhållas och kan inte repareras.

- Om batteriet är defekt eller trasigt: Byt batteriet.

16.3 Underhålla och reparera laddaren

Laddaren måste inte underhållas och kan inte repareras.

- Om laddaren är defekt eller trasig: Byt ut laddaren.
- Om anslutningskabeln är defekt eller skadad: Använd inte laddaren och låt anslutningskabeln bytas ut av en STIHL-återförsäljare.

17 Felavhjälpning

17.1 Åtgärda fel på lövblåsen eller batteriet

Fel	LED-lampor på batteriet	Orsak	Åtgärd
Lövblåsen startar inte.	1 LED-lampa blinkar grönt.	Batteriet är inte tillräckligt laddat.	► Ladda batteriet.
	1 LED-lampa lyser rött.	Batteriet är för varmt eller för kallt.	► Ta ut batteriet. ► Låt batteriet svalna eller bli varmt.
	3 LED-lampor blinkar rött.	Fel på lövblåsen.	► Ta ut batteriet. ► Rengör de elektriska kontakterna i batterifacket. ► Sätt i batteriet. ► Sätt på lövblåsen. ► Om de 3 LED-lamporna fortfarande blinkar rött: Använd inte lövblåsen och kontakta en STIHL-återförsäljare.
	3 LED-lampor lyser rött.	Lövblåsen är överhettad.	► Ta ut batteriet. ► Låt lövblåsen svalna.
	4 LED-lampor blinkar rött.	Fel på batteriet.	► Ta ur batteriet och sätt i det igen. ► Sätt på lövblåsen. ► Om de 4 LED-lamporna fortfarande blinkar rött: Använd inte batteriet och kontakta en STIHL-återförsäljare.
		Elanslutningen mellan lövblåsen och batteriet har brutits.	► Ta ut batteriet. ► Rengör de elektriska kontakterna i batterifacket. ► Sätt i batteriet.
		Fukt i lövblåsen eller batteriet.	► Låt lövblåsen eller batteriet torka,  18.6.
Lövblåsen stängs av under drift.	3 LED-lampor lyser rött.	Lövblåsen är överhettad.	► Ta ut batteriet. ► Låt lövblåsen svalna.
		Elfel.	► Ta ur batteriet och sätt i det igen. ► Sätt på lövblåsen.
Lövblåsens drifttid är för kort.		Batteriet är inte helt laddat.	► Ladda batteriet helt.
		Batteriets livslängd är slut.	► Byt batteriet.
När batteriet sätts in i laddaren laddas det inte.	1 LED-lampa lyser rött.	Batteriet är för varmt eller för kallt.	► Låt batteriet sitta kvar i laddaren. Laddningen startar automatiskt så fort tillåtet temperaturområde uppnåtts.

17.2 Åtgärda fel på laddaren

Fel	LED-lampa på laddaren	Orsak	Åtgärd
Batteriet laddas inte.	LED-lampan blinkar rött.	Elanslutningen mellan laddaren och batteriet har brutits.	<ul style="list-style-type: none"> ▶ Ta ut batteriet. ▶ Rengör de elektriska kontakterna på laddaren. ▶ Sätt i batteriet.
		Fel på laddaren.	<ul style="list-style-type: none"> ▶ Använd inte laddaren och kontakta en STIHL-återförsäljare.

18 Tekniska data

18.1 Lövlås STIHL BGA 57

- Godkänt batteri: STIHL AK
- Luffhastighet med monterat munstycke: 46 m/s
- Vikt utan batteri: 2,3 kg

Körtiden är angiven på www.stihl.com/battery-life.

18.2 Batteri STIHL AK

- Batteriteknik: litiumjoner
- Spänning: 36 V
- Kapacitet i Ah: se typskylten
- Energiinnehåll i Wh: se typskylten
- Vikt i kg: se typskylten

18.3 Laddare STIHL AL 101

- Märkspänning: se typskylten
- Frekvens: se typskylten
- Märkeffekt: se typskylten
- Laddström: se typskylten

Laddningstiderna anges på www.stihl.com/charging-times.

18.4 Förlängningskablar

Om en förlängningskabel används måste dess ledningar ha åtminstone följande tvärsnitt, beroende på spänningen och längden på förlängningskabeln:

Om märkspänningen på typskylten är 220 V till 240 V:

- Upp till 20 m lång kabel: AWG 15 / 1,5 mm²
- 20 till 50 m lång kabel: AWG 13 / 2,5 mm²

Om märkspänningen på typskylten är 100 V till 127 V:

- Upp till 10 m lång kabel: AWG 14 / 2,0 mm²
- 10 till 30 m lång kabel: AWG 12 / 3,5 mm²

18.5 Temperaturgränser



! VARNING

- Batteriet är inte skyddat mot all påverkan från omgivningen. Batteriet kan börja brinna eller explodera om det utsätts för viss påverkan från omgivningen. Personer kan skadas allvarligt och materiella skador kan uppstå.
 - ▶ Batteriet får inte laddas i temperaturer under - 20 °C eller över + 50 °C.
 - ▶ Använd inte lövblåsen, batteriet eller laddaren i temperaturer under - 20 °C eller över + 50 °C.
 - ▶ Förvara inte lövblåsen, batteriet eller laddaren under - 20 °C eller över + 70 °C.

18.6 Rekommenderade temperaturintervaller

För optimal prestanda på lövblåsen, batteriet och laddaren: följ de rekommenderade temperaturintervallen:

- Laddning: + 5 °C till + 40 °C
- Användning: - 10 °C till + 40 °C
- Förvaring: - 20 °C till + 50 °C

Om batteriet laddas, används eller förvaras utanför de rekommenderade temperaturintervallen kan prestandan försämrans.

Om batteriet är vått eller fuktigt ska du låta batteriet torka i minst 48 timmar i en temperatur över 15 °C och under 50 °C och i en luftfuktighet på under 70 %. Högre luftfuktighet kan förlänga torktiden.

18.7 Buller- och vibrationsvärden

K-faktor för ljudtrycksnivån är 2 dB(A). K-faktor för ljudeffektnivån är 2 dB(A). K-faktor för vibrationsvärdena är 2 m/s².

STIHL rekommenderar att hörselskydd används.

- Ljudtrycksnivå L_{pA} uppmätt enligt EN 50636-2-100: 79 dB(A).
- Ljudeffektnivå L_{WA} uppmätt enligt EN 50636-2-100: 90 dB(A).

- Vibrationsvärde a_{HV} uppmätt enligt EN 50636-2-100, handtag: $< 2,5 \text{ m/s}^2$.

De angivna vibrationsvärdena har mätts med en standardiserad kontrollmetod och kan användas som referens för elektrisk utrustning. De verkliga vibrationsvärdena kan avvika från de angivna värdena beroende på typen av användning. De angivna vibrationsvärdena kan användas för att preliminärt uppskatta vibrationsbelastningen. Den verkliga vibrationsbelastningen måste uppskattas. Här kan man även ta hänsyn till stunder då den elektriska utrustningen är avstängd och när den är på men går utan belastning.

Information om uppfyllandet av arbetsgivardirektivet vibration 2002/44/EG finns på www.stihl.com/vib.

18.8 REACH

REACH är en EG-förordning för registrering, bedömning och godkännande av kemikalier.

Information om REACH-direktivet finns på www.stihl.com/reach.

19 Reservdelar och tillbehör

19.1 Reservdelar och tillbehör

STIHL De här symbolerna kännetecknar
 STIHL-originaldelar och STIHL-originaltillbehör.

STIHL rekommenderar att du använder originaldelar och tillbehör från STIHL.

Reservdelar och tillbehör från andra tillverkare kan inte utvärderas av STIHL i fråga om tillförlitlighet, säkerhet och lämplighet trots pågående marknadsobservation och STIHL kan inte ansvara för användningen av dem.

Originaldelar och tillbehör från STIHL kan köpas hos en STIHL-återförsäljare.

20 Kassering

20.1 Kassera lövblåsen, batteriet och laddaren

Information om avfallshantering finns att få hos kommunförvaltningen eller en STIHL-återförsäljare.

Icke fackmannamässig kassering kan skada hälsan och miljön.

- ▶ Avfallshanterar STIHLs produkter, inklusive förpackningar, enligt lokala föreskrifter på därför avsedd återvinningsstation.
- ▶ Släng inte produkten i hushållsavfallet.

21 EU-försäkran om överensstämmelse

21.1 Lövblås STIHL BGA 57

ANDREAS STIHL AG & Co. KG
Badstraße 115
D-71336 Waiblingen

Tyskland

intygar på eget ansvar att

- konstruktionstypen: batteridrivna blåsare
- Fabrikat: STIHL
- typ: BGA 57
- Serieidentifiering: 4523

uppfyller bestämmelserna i direktiv 2011/65/EU, 2006/42/EG, 2014/30/EU samt 2000/14/EG och har utvecklats och tillverkats i överensstämmelse med de versioner av följande standarder som gällde vid produktionsdatumet: EN 55014-1, EN 55014-2, EN 60335-1 och EN 50636-2-100. Beräkning av uppmätt och garanterad ljudeffektsnivå har gjorts enligt direktiv 2000/14/EG, bilaga V.

- Uppmätt ljudeffektnivå: 90 dB(A)
- Garanterad ljudeffektnivå: 92 dB(A)

Den tekniska dokumentationen förvaras hos avdelningen för produktgodkännande hos ANDREAS STIHL AG & Co. KG.

Tillverkningsår, tillverkningsland samt serienummer anges på lövblåsen.

Waiblingen, 2022-08-01

ANDREAS STIHL AG & Co. KG

enligt fullmakt 

Robert Olma, Vice President, Regulatory Affairs & Global Governmental Relations

22 UKCA-konformitetsdeklaration

22.1 Lövblås STIHL BGA 57

**UK
CA**

ANDREAS STIHL AG & Co. KG
Badstraße 115
D-71336 Waiblingen

Tyskland

intygar på eget ansvar att

- konstruktionstypen: batteridriven blåsare
- Fabrikat: STIHL
- typ: BGA 57
- Serieidentifisering: 4523

uppfyller bestämmelserna i UK-förordningarna The Restriction of the Use of Certain Hazardous Substances in Electrical and Electronic Equipment Regulations 2012, Supply of Machinery (Safety) Regulations 2008, Electromagnetic Compatibility Regulations 2016 och Noise Emission in the Environment by Equipment for use Outdoors Regulations 2001 och har utvecklats och tillverkats i överensstämmelse med de versioner av följande standarder som gällde vid produktionsdatumet: EN 55014-1, EN 55014-2, EN 60335-1 och EN 50636-2-100.

Beräkning av uppmätt och garanterad ljudeffektnivå har gjorts enligt UK-förordning Noise Emission in the Environment by Equipment for use Outdoors Regulations 2001, Schedule 8.

- Uppmätt ljudeffektnivå: 90 dB(A)
- Garanterad ljudeffektnivå: 92 dB(A)

Den tekniska dokumentationen förvaras hos ANDREAS STIHL AG & Co. KG.

Tillverkningsår, tillverkningsland samt serienummer anges på lövblåsen.

Waiblingen, 2022-08-01

ANDREAS STIHL AG & Co. KG

enligt fullmakt 

Robert Olma, Vice President, Regulatory Affairs & Global Governmental Relations

23 Adresser

www.stihl.com

Sisällysluettelo

1	Alkusanat.....	67
2	Tietoja tästä käyttöohjeesta.....	67
3	Yleiskuva.....	68
4	Turvallisuusohjeet.....	69
5	Puhaltimen valmistelu käyttöä varten.....	75
6	Akun lataaminen ja LED-valot.....	75
7	Puhaltimen kokoaminen.....	76
8	Akun asentaminen ja irrottaminen.....	77
9	Puhaltimen käynnistäminen ja pysäyttäminen.....	77

10	Lehtipuhaltimen ja akun tarkastus.....	77
11	Työskentely puhaltimen avulla.....	78
12	Työskentelyn jälkeen.....	78
13	Kuljettaminen.....	78
14	Säilytys.....	79
15	Puhdistaminen.....	79
16	Huoltaminen ja korjaaminen.....	79
17	Häiriöiden poistaminen.....	80
18	Tekniset tiedot.....	81
19	Varaosat ja varusteet.....	82
20	Hävittäminen.....	82
21	EU-vaatimusten mukaisuusvakuutus.....	82
22	UKCA-vaatimusten mukaisuusvakuutus....	83
23	Yhteystiedot.....	83

1 Alkusanat

Arvoisa asiakas,

kiitämme sinua STIHLin tuotteen valinnasta. STIHL kehittää ja valmistaa huippuluokan tuotteita pitäen suunnittelun lähtökohtana asiakkaidensa tarpeita. Näin pystymme tarjoamaan asiakkaillemme tuotteita, jotka toimivat luotettavasti myös äärimmäisen vaativissa olosuhteissa.

STIHL tunnetaan myös erinomaisesta asiakaspalvelustaan. Jälleenmyyjämme huolehtivat sekä asiantuntevasta neuvonnasta ja opastuksesta että kattavien teknisten palvelujen tarjoamisesta.

STIHL on sitoutunut kestävään ja vastuulliseen vuorovaikutukseen luonnon kanssa. Tämän käyttöohjeen tarkoituksena on auttaa sinua käyttämään STIHL-tuotetta turvallisesti ja ympäristöystävällisesti pitkän käyttöajan ajan.

Kiitämme sinua STIHLiä kohtaan osoittamastasi luottamuksesta. Toivomme, että olet tyytyväinen hankkimaasi STIHL-tuotteeseen.



Tohtori Nikolas Stihl

TÄRKEÄÄ! LUE OPAS ENNEN KÄYTTÖÄ JA SÄILYÄ SE VASTAISTA KÄYTTÖÄ VARTEN.

2 Tietoja tästä käyttöohjeesta

2.1 Voimassa olevat julkaisut

Käyttöpaikassa voimassa olevia turvallisuusohjeita on noudatettava.

- ▶ Lue tämän käyttöohjeen lisäksi myös seuraavat oppaat ja varmista niin ikään, että olet ymmärtänyt kyseisten oppaiden sisällön. Säilytä myös nämä oppaat vastaisen käytön varalle:
 - STIHL AK -akkua koskevia turvallisuusohjeita
 - STIHLin akkuja ja kiinteästi asennetuilla akuilla varustettuja tuotteita koskevia turvallisuustietoja: www.stihl.com/safety-data-sheets

2.2 Tekstin sisältämien varoitusten merkitseminen

! VAROITUS

- Tämä teksti muistuttaa vaaroista, jotka voivat johtaa vakavaan loukkaantumiseen tai jopa kuolemaan.
 - ▶ Tekstissä mainittujen toimenpiteiden avulla on mahdollista välttää vakava loukkaantuminen tai jopa kuolema.

HUOMAUTUS

- Tämä teksti muistuttaa vaaroista, jotka voivat johtaa esinevahinkoihin.
 - ▶ Tekstissä mainittujen toimenpiteiden avulla on mahdollista välttää esinevahingot.

2.3 Tekstissä käytetyt symbolit



Tämä merkki viittaa johonkin tämän käyttöohjeen lukuun.

3 Yleiskuva

3.1 Puhallin, akku ja laturi

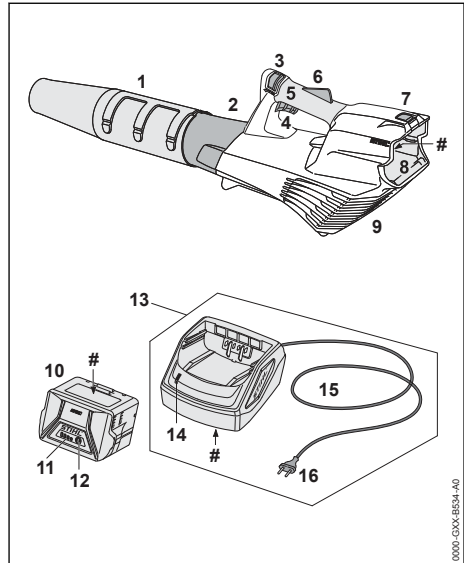

- 1 Suutin**
Suuttimen tehtävänä on ilmavirran ohjaaminen ja kokoaminen.
- 2 Puhallusputki**
Puhallusputki ohjaa ilman virtausta.
- 3 Lukituksen vapautusliukukytin**
Lukituksen vapauttamiseen tarkoitettu liukukytin vapauttaa kytkentävivun lukituksen yhdessä kytkentävivun lukitsimen kanssa.
- 4 KytKentävipu**
KytKentävivulla puhallin voidaan kytkeä päälle ja pois päältä.
- 5 Takakahva**
Kahva on tarkoitettu puhaltimen käyttöön, ohjaamiseen ja kantamiseen.
- 6 KytKentävivun lukitsin**
KytKentävivun lukitsin vapauttaa kytkentävivun toiminnan.
- 7 Lukitusvipu**
Lukitusvivulla akku voidaan lukita akkulokeroon.
- 8 Akkulokero**
Akkulokero toimii akun säilytystilana.
- 9 Suojasäleikkö**
Suojasäleikkö suojaa käyttäjää puhaltimen sisältämillä liikkuvilla osilla.

10 Akku

Akku toimii puhaltimen energialähteenä.

11 LED-valot

LED-valot ilmaisevat akun varaustilan ja akun häiriöt.

12 Painike

Tämä painike aktivoi akun LED-valot.

13 Laturi

Laturi huolehtii akun lataamisesta.

14 LED-valo

LED-valo ilmaisee laturin tilan.

15 Liitospaapeli

Liitospaapeli yhdistää laturin verkkopistokkeeseen.

16 Verkkopistoke

Verkkopistoke yhdistää liitospaapelin pistoraasiaan.

Koneen numerolla varustettu arvokilpi**3.2 Symbolit**

Puhallin, akku ja laturi voi olla varustettu merkkivaloilla. Näiden merkitys on seuraava:

1 punainen LED-valo palaa. Akku on liian kuuma tai liian kylmä.



4 LED-valoa palaa punaisena. Akussa on häiriö.



Vihreä LED-valo palaa. Myös LED-valot ovat vihreitä ja palavat yhtäjaksoisesti tai vilkkuvat. Akun lataaminen on käynnissä.



Punainen LED-valo vilkkuu. Akun ja laturin välillä ei ole sähköistä yhteyttä, tai akussa tai laturissa esiintyy häiriöitä.



LWA Taattu äänenpainetaso dB(A) direktiivin 2000/14/EY mukaan. Direktiivissä määriteltyä mittausten menetelmää noudattamalla on mahdollista vertailla keskenään erilaisten tuotteiden melupäästöjä.



Symbolin vieressä oleva arvo ilmoittaa kennovalmistajan määritelmän mukaisen akun energiasisällön. Käyttötilanteessa käytettävissä oleva energiasisältö on tätä pienempi.



Käytä sähkölaitetta suljetussa ja kuivassa tilassa.



Älä hävitä tuotetta talousjätteen mukana.

4 Turvallisuusohjeet**4.1 Varoitusmerkit**

Puhaltimen, laturin tai akun päällä olevien varoitusmerkkien merkitykset ovat seuraavat:



Noudata turvallisuusohjeita ja toimi niiden sisältämien ohjeiden mukaisesti.



Lue käyttöohje ja varmista, että olet ymmärtänyt sen sisällön. Säilytä käyttöohje myöhempiä käyttöä varten.



Käytä suojalaseja.



Kiinnitä pitkät hiukset, jottei imuvirtaus voi vetää hiuksia puhaltimen sisään.



Poista akku työtaukojen sekä laitteen kuljettamisen, säilytyksen, huollon ja korjauksen ajaksi.



Suojaa puhallin ja laturi sateelta ja kosteudelta.



Säilytä turvallinen etäisyys.



Suojaa akku kuumuudelta ja avotulelta.



Suojaa akku sateelta ja kosteudelta, äläkä upota akkua nesteisiin.

4.2 Määräystenmukainen käyttö

Puhallin STIHL BGA 57 on tarkoitettu lehtien, ruohon, paperin ja näihin verrattavan materiaalin puhaltamiseen.

Puhallinta ei saa käyttää sateessa.

Akku STIHL AK toimii puhaltimen energialähteenä.

Laturi STIHL AL 101 lataa akun STIHL AK.

VAROITUS

- Muiden kuin STIHLin hyväksymien akkujen ja laturien käyttö voi aiheuttaa tulipalon tai räjähdysvaaran. Seurauksena voi olla vakava tai hen-

genvaarallinen loukkaantuminen ja esinevahinkoja.

- ▶ Käytä puhaltimessa akkua STIHL AK.
- ▶ Lataa akku STIHL AK laturilla STIHL AL 101, AL 301 tai AL 500.
- Jos puhallinta, akkua tai laturia käytetään niille määritellystä käyttötarkoituksesta poikkeavasti, seurauksena voi olla vakava tai jopa hengenvaarallinen loukkaantuminen ja esinevahinkoja.
 - ▶ Puhdista puhallin, akku ja laturi tämän käyttöohjeen kuvauksen mukaisesti.

4.3 Käyttäjää koskevat vaatimukset

▲ VAROITUS

- Käyttäjä ei kykene tunnistamaan eikä arvioimaan puhaltimeen, akkuihin ja latauslaitteeseen liittyviä vaaroja, ellei hän ei ole saanut asianmukaista perehdytystä laitteen käyttöön. Käyttäjä tai muut henkilöt voivat loukkaantua vakavasti tai hengenvaarallisesti.
 - ▶ Lue, ymmärrä ja säilytä käyttöohjeet myöhempiä käyttöä varten.



- ▶ Jos puhallin, akku tai latauslaite luovutetaan toiselle henkilölle: anna käyttöohjeet mukaan.
- ▶ Varmista, että käyttäjä täyttää seuraavat ehdot:
 - Käyttäjä on valpas.
 - Käyttäjä kykenee fyysisten, aistinvaraisen ja henkisten kykyjensä puolesta käyttämään puhallinta, akkua ja latauslaitetta sekä siten työskentelemään näiden laitteiden avulla. Jos käyttäjällä on rajalliset fyysiset, sensoriset tai henkiset kyvyt, hän saa työskennellä laitteella vain vastuuhenkilön valvonnassa tai tämän antamien ohjeiden mukaan.
 - Käyttäjä ei voi tunnistaa ja arvioida puhaltimeen, akkuun tai latauslaitteeseen liittyviä vaaroja.
 - Käyttäjä on täysi-ikäinen tai kansallisten määräysten mukaisessa valvotussa ammattikoulutuksessa.
 - Käyttäjä on saanut STIHL-erikoisliikkeeltä tai joltakin muulta asiantuntevalta henkilöltä perehdytyksen puhaltimen käyttöön, ennen kuin hän käyttää puhallinta ja laturia ensimmäisen kerran.
 - Käyttäjä ei ole alkoholin, lääkkeiden tai huumaavien aineiden vaikutuksen alainen.

- ▶ Jos jokin on jäänyt epäselväksi: ota yhteyttä STIHL-erikoisliikkeeseen.

4.4 Vaatetus ja varustus

▲ VAROITUS

- Imuvirtaus saattaa vetää pitkät hiukset työskentelyn aikana puhaltimen sisään. Käyttäjä voi loukkaantua vakavasti.



- ▶ Sido pitkät hiukset yhteen ja varmista, että ne ovat olkapäiden yläpuolella.
- Erilaiset sirut ja kappaleet saattavat sinkoutua työskentelyn aikana ilmaan suurella nopeudella. Käyttäjä voi loukkaantua.
 - ▶ Käytä tiiviisti istuvia suojalaseja. Sopivat suojalasin on tarkastettu normin EN 166 tai maakohtaisten määräysten mukaan ja niitä on saatavilla vastaavalla merkinnällä.
 - ▶ Käytä pitkiä housuja.
- Työskentelyn aikana ilmaan saattaa nousta pölyä. Sisään hengitetty pöly voi olla haitallista terveydelle ja aiheuttaa allergisia reaktioita.
 - ▶ Jos muodostuu pölyä: käytä hengityssuojainta.
- Työskentelyyn sopimaton vaatetus saattaa takertua kiinni puustoon, risuihin ja puhaltimeen. Käyttäjä voi loukkaantua vakavasti, mikäli hän ei ole pukeutunut sopivaan työskentelyvaatetukseen.
 - ▶ Käytä tiukasti kehoa vasten istuvaa vaatetusta.
 - ▶ Riisu huivit ja korut yltäsi.
- Käyttäjä voi liukastua, mikäli hän ei käytä sopivia työskentelyjalkineita. Käyttäjä voi loukkaantua.
 - ▶ Käytä tukevia, umpinaisia ja karkeapohjaisia jalkineita.



4.5 Työskentelyalue ja ympäristö

4.5.1 Puhallin

▲ VAROITUS

- Sivulliset, lapset ja eläimet eivät kykene tunnistamaan eivätkä arvioimaan puhaltimesta ja ilmaan nousevista kappaleista aiheutuvia vaaroja. Sivulliset, lapset ja eläimet saattavat loukkaantua vakavasti, minkä lisäksi seurauksena voi olla materiaali vahinkoja.



- ▶ Pidä sivulliset, lapset ja eläimet vähintään 5 metrin päässä työskentelyalueesta.

- ▶ Säilytä vähintään 5 metrin etäisyys ympäristössä oleviin esineisiin.
- ▶ Älä jätä puhallinta valvomatta.
- ▶ Varmista, etteivät lapset voi leikkiä puhaltimella.
- Puhallin ei ole vesitiivis. Seurauksena voi olla sähköiskuja, mikäli laitteella työskennellään sateessa tai kosteassa ympäristössä. Tästä voi olla seurauksena sekä käyttäjän loukkaantuminen että puhaltimen vaurioituminen.



- ▶ Älä työskentele sateessa äläkä kosteassa ympäristössä.

- Puhaltimen sähköosat voivat synnyttää kipinöitä. Kipinät voivat aiheuttaa helposti syttyvässä tai räjähdysalttiissa ympäristössä tulipalon ja räjähdysvaaran. Seurauksena voi olla vakava tai hengenvaarallinen loukkaantuminen ja esinevahinkoja.
- ▶ Älä työskentele helposti syttyvässä tai räjähdysalttiissa ympäristössä.

4.5.2 Akku

▲ VAROITUS

- Sivulliset, lapset ja eläimet eivät kykene tunnistamaan eivätkä arvioimaan akusta aiheutuvia vaaroja. Sivulliset, lapset ja eläimet saattavat loukkaantua vakavasti.
- ▶ Pidä sivulliset henkilöt, lapset ja eläimet loitolla.
- ▶ Älä jätä akkua valvomatta.
- ▶ Varmista, etteivät lapset voi leikkiä akulla.
- Akkua ei ole suojattu kaikilta ympäristötekijöiltä. Jos akku altistuu tietyille ympäristövaikutuksille, se voi syttyä tuleen, räjähtää tai vaurioitua peruuttamattomasti. Seurauksena voi olla vakava loukkaantuminen ja aineellisia vahinkoja.



- ▶ Suojaa akku kuumuudelta ja avotulelta.
- ▶ Älä heitä akkua tuleen.

- ▶ Älä lataa, käytä ja säilytä akkua määritellyjen lämpötilarajojen ulkopuolella, [18.5](#).



- ▶ Suojaa akku sateelta ja kosteudelta, äläkä upota akkua nesteisiin.

- ▶ Pidä akku etäällä metallisista pienesineistä.
- ▶ Älä altista akkua suurelle paineelle.
- ▶ Älä altista akkua mikroaaltoille.
- ▶ Suojaa akku kemikaaleilta ja suoloilta.

4.5.3 Laturi

▲ VAROITUS

- Sivulliset ja lapset eivät kykene tunnistamaan eivätkä arvioimaan laturista ja sähkövirrasta aiheutuvia vaaroja. Sivulliset henkilöt, lapset ja eläimet voivat loukkaantua vakavasti tai kuolla.
- ▶ Pidä sivulliset henkilöt, lapset ja eläimet loitolla.
- ▶ Varmista, että lapset eivät voi leikkiä laturilla.
- Laturi ei ole vesitiivis. Seurauksena voi olla sähköiskuja, mikäli laitteella työskennellään sateessa tai kosteassa ympäristössä. Tästä voi olla seurauksena käyttäjän loukkaantumisen ja laturin vaurioituminen.



- ▶ Älä käytä laitetta sateessa äläkä kosteassa ympäristössä.

- Laturia ei ole suojattu kaikilta ympäristön vaikutuksilta. Eräille ympäristön vaikutuksille altistunut laturi saattaa syttyä tuleen tai räjähtää. Seurauksena voi olla vakava loukkaantuminen ja aineellisia vahinkoja.
- ▶ Käytä laturia suljetussa ja kuivassa tilassa.
- ▶ Älä käytä laturia helposti syttyvässä tai räjähdysalttiissa ympäristössä.
- ▶ Älä käytä laturia helposti syttyvällä alustalla.
- ▶ Älä käytä ja säilytä laturia määritellyjen lämpötilarajojen ulkopuolella, [18.5](#).
- Liitoskaapeliin voi kompastua. Tästä voi olla seurauksena sekä loukkaantuminen että laturin vaurioituminen.
- ▶ Sijoita liitoskaapeli siten, että se kulkee kauttaaltaan lattiaa pitkin.

4.6 Turvallinen toimintakunto

4.6.1 Puhallin

Puhallin on turvallisessa toimintakunnossa, jos seuraavat edellytykset täyttyvät:

- Puhallin on ehjä.
- Puhallin on puhdas ja kuiva.
- Hallintalaitteet toimivat moitteettomasti, eikä hallintalaitteisiin ole tehty muutoksia.
- Tähän puhaltimeen on asennettu alkuperäisiä STIHL-varusteita.
- Lisävarusteet on asennettu oikein.

▲ VAROITUS

- Jos laite ei ole turvallisessa toimintakunnossa, osat saattavat toimia virheellisesti. Myös turvalaitteet saattavat tällöin lakata toimimasta.

Tämä voi johtaa vakavaan tai hengenvaaralliseen loukkaantumiseen.

- ▶ Käytä puhallinta vain, jos se on ehjä.
- ▶ Jos puhallin on likainen tai märkä: puhdista puhallin ja anna kuivua.
- ▶ Jos akkulokero on märkä tai kostea: anna akkulokeron kuivua.
- ▶ Älä tee puhaltimeen muutoksia. Poikkeus: tähän puhaltimeen sopivan suuttimen asennus.
- ▶ Jos hallintalaitteet eivät toimi: älä käytä puhallinta.
- ▶ Asenna tähän puhaltimeen alkuperäisiä STIHL-varusteita.
- ▶ Asenna varusteet käyttöohjeen tai lisävarusteen käyttöohjeen mukaisesti.
- ▶ Älä työnnä esineitä puhaltimen aukkoihin.
- ▶ Uusi kuluneet tai vaurioituneet ohjekyllit.
- ▶ Jos jokin on jäänyt epäselväksi: ota yhteyttä STIHL-erikoisliikkeeseen.

4.6.2 Akku

Akku on turvallisessa toimintakunnossa, jos seuraavat edellytykset täyttyvät:

- Akussa ei ole vaurioita.
- Akku on puhdas ja kuiva.
- Akku toimii moitteettomasti, eikä akussa ole muutoksia.

▲ VAROITUS

- Akkua ei voida enää käyttää turvallisesti, mikäli akku ei ole turvallisessa toimintakunnossa. Seurauksena voi olla vakava loukkaantuminen.
 - ▶ Käytä akkua vain, jos siinä ei ole minkäänlaisia vaurioita.
 - ▶ Älä lataa vaurioitunutta tai viallista akkua.
 - ▶ Jos akku on likaantunut: Puhdista akku.
 - ▶ Jos akku on märkä tai kostea: Anna akun kuivua,  18.6.
 - ▶ Älä tee akkuun muutoksia.
 - ▶ Älä työnnä esineitä akussa oleviin aukkoihin.
 - ▶ Älä yhdistä ja oikosulje akun sähkökoskettimia metalliesineillä.
 - ▶ Älä avaa akkua.
 - ▶ Uusi kuluneet tai vaurioituneet ohjekyllit.
- Vaurioituneesta akusta saattaa vuotaa nestettä. Iho tai silmät voivat ärsyntyä, jos iho tai silmät joutuvat kosketuksiin nesteen kanssa.
 - ▶ Vältä joutumista kosketuksiin nesteen kanssa.
 - ▶ Jos iho on joutunut kosketuksiin nesteen kanssa: pese altistuneet ihoalueet runsaalla vedellä ja saippualla.

- ▶ Jos ainetta on joutunut silmiin: Huuhtele silmiä runsaalla vedellä vähintään 15 minuutin ajan ja hakeudu lääkäriin.
- Vaurioituneesta tai viallisesta akusta voi poistua outoja hajuja tai savua. Tällainen akku saattaa myös syttyä tuleen. Seurauksena voi olla vakava tai hengenvaarallinen loukkaantuminen ja esinevahinkoja.
 - ▶ Jos akusta poistuu outoja hajuja tai savua: Älä käytä akkua ja pidä se etäällä palavista materiaaleista.
 - ▶ Jos akku syttyä palamaan: yritä sammuttaa akku tulensammuttimella tai vedellä.

4.6.3 Laturi

Laturi on turvallisessa toimintakunnossa, jos seuraavat edellytykset täyttyvät:

- Laturi on ehjä.
- Laturi on puhdas ja kuiva.



▲ VAROITUS

- Jos laite ei ole turvallisessa toimintakunnossa, osat saattavat toimia virheellisesti. Myös turvalaitteet saattavat tällöin lakata toimimasta. Tämä voi johtaa vakavaan tai jopa hengenvaaralliseen loukkaantumiseen.
 - ▶ Käytä vain ehjää laturia.
 - ▶ Jos laturi on likaantunut tai märkä: puhdista laturi ja anna sen kuivua.
 - ▶ Älä tee laturiin muutoksia.
 - ▶ Älä työnnä esineitä laturissa oleviin aukkoihin.
 - ▶ Älä yhdistä ja oikosulje laturin sähkökoskettimia metalliesineillä.
 - ▶ Älä avaa laturia.

4.7 Työskentely

▲ VAROITUS

- Eräissä tilanteissa käyttäjä ei enää pysty työskentelemään keskittyneesti. Käyttäjä voi kompastua, kaatua ja loukkaantua vakavasti.
 - ▶ Työskentele rauhallisesti ja harkitusti.
 - ▶ Jos valaistus ja näkyvyys on heikko: älä työskentele puhaltimella.
 - ▶ Käytä puhallinta yksin.
 - ▶ Älä työskentele olkapään korkeuden yläpuolella.
 - ▶ Kiinnitä huomiota esteisiin.
 - ▶ Työskentele maanpinnalla seisten ja huolehdi tasapainosi säilymisestä. Jos sinun on työskenneltävä korkealla: käytä nostolavaa tai tukevaa telinettä.
 - ▶ Jos tunnet olosi väsyneeksi: pidä tauko.
 - ▶ Suuntaa puhaltimen ilmavirta tuulen suuntaan.

- Erilaiset sirut ja kappaleet saattavat sinkoutua työskentelyn aikana ilmaan suurella nopeudella. Seurauksena voi olla ihmisten ja eläinten loukkaantuminen sekä esinevahinkoja.
 - ▶ Älä suuntaa ilmavirtaa ihmisiä, eläimiä tai esineitä kohti.
- Jos puhaltimessa tapahtuu muutoksia tai puhaltimen käyttäytyminen muuttuu työskentelyn aikana, puhallin ei ole enää turvallisessa toimintakunnossa. Seurauksena voi olla vakava loukkaantuminen ja esinevahinkoja.
 - ▶ Lopeta työt, poista akku ja ota yhteyttä STIHL-erikoisliikkeeseen.
- Puhallin saattaa täristä työskentelyn aikana.
 - ▶ Pidä taukoja työskentelyn aikana.
 - ▶ Jos havaitset merkkejä verenkiertohäiriöistä: hakeudu lääkäriin.
- Ilmaan noussut pöly voi aiheuttaa puhaltimen sähköstaattisen varautumisen. Tietyissä ympäristöolosuhteissa (esim. kuiva ympäristö) puhallin voi purkautua äkinäisesti ja voi esiintyä kipinöitä. Kipinät voivat aiheuttaa helposti syttyvässä tai räjähdysalttiissa ympäristössä tulipalon ja räjähdyksen. Seurauksena voi olla vakava tai jopa hengenvaarallinen loukkaantuminen ja esinevahinkoja.
 - ▶ Älä työskentele helposti syttyvässä tai räjähdysalttiissa ympäristössä.
- ▶ Varmista, että sekä liitoskaapeli, jatkokaapeli että näiden verkkopistokkeet ovat ehjiä.
- 
 Jos liitoskaapeli tai jatkokaapeli on vaurioitunut:
 - ▶ Älä koske vaurioituneeseen kohtaan.
 - ▶ Irrota verkkopistoke pistorasiasta.
- ▶ Liitoskaapelia, jatkojohtoa ja niiden verkkopistoketta saa koskettaa vain kuivin käsin.
- ▶ Yhdistä liitoskaapeli tai jatkokaapelin verkkopistoke asianmukaisesti asennettuun ja suojattuun suojakoskettimella varustettuun pistorasiaan.
- ▶ Yhdistä latauslaite liitäntään, joka on varustettu vikavirtasuojakytkimellä (30 mA, 30 ms).
- Vaurioitunut tai vääriinlainen jatkokaapeli voi johtaa sähköiskuihin. Tämä voi johtaa vakavaan tai hengenvaaralliseen loukkaantumiseen.
 - ▶ Käytä vain jatkokaapelia, jonka poikkipinta-ala on ohjeiden mukainen,  18.4.

▲ VAROITUS

- Väärä verkkojännite tai väärä verkkoataajuus voi aiheuttaa laturissa ylijännitteen lataamisen aikana. Laturi voi vaurioitua.
 - ▶ Varmista, että sähköverkon verkkojännite ja verkkoataajuus vastaavat laturin arvokilvessä ilmoitettuja arvoja.
- Jos laturi on kytketty monipistorasiaan, sähkökomponentit voivat ylikuormittua latauksen aikana. Komponentit voivat kuumentua ja aiheuttaa tulipalon. Ihmiset voivat loukkaantua vakavasti tai hengenvaarallisesti, ja seurauksena voi olla omaisuusvahinko.
 - ▶ Varmista, että laturin ja kaikkien monipistorasiaan liitettyjen sähkölaitteiden arvokilvessä olevat tehomääritykset eivät ylitä monipistorasian tehomäärityksiä.
- Väärin sijoitettu liitoskaapeli tai jatkokaapeli voi vaurioitua ja aiheuttaa kompastumisen. Tästä voi olla seurauksena sekä loukkaantuminen että liitoskaapelin tai jatkokaapelin vaurioituminen.
 - ▶ Sijoita ja merkitse liitoskaapeli ja jatkojohto siten, ettei niihin voi kompastua.
 - ▶ Sijoita liitoskaapeli ja jatkokaapeli siten, etteivät kaapelit ole jännitetyjä tai kiertyneitä.
 - ▶ Sijoita liitoskaapeli ja jatkokaapeli siten, että kaapelit eivät vaurioidu, rikkoudu tai joudu puristuksiin tai hankaudu.
 - ▶ Suojaa liitoskaapeli ja jatkokaapeli kuumuudelta, öljyltä ja kemikaaleilta.
 - ▶ Sijoita liitoskaapeli ja jatkokaapeli kuivalle alustalle.

4.8 Lataaminen

▲ VAROITUS

- Vaurioitunut tai viallinen laturi voi aiheuttaa lataamisen aikana outoja hajuja sekä savun muodostumista. Tästä voi olla seurauksena loukkaantuminen sekä esinevahinkoja.
 - ▶ Irrota verkkopistoke pistorasiasta.
- Laturi voi ylikuumentua ja aiheuttaa tulipalon, mikäli lämpö ei pääse poistumaan laitteesta riittävän tehokkaasti. Seurauksena voi olla vakava tai jopa hengenvaarallinen loukkaantuminen ja esinevahinkoja.
 - ▶ Älä peitä laturia.

4.9 Sähköliitännän yhdistäminen

Seuraavat tekijät voivat mahdollisesti aiheuttaa kosketuksen jännitteisiin osiin:

- Liitoskaapeli tai jatkokaapeli on vaurioitunut.
- Liitoskaapelin tai jatkokaapelin verkkopistoke on vaurioitunut.
- Pistorasiaa ei ole asennettu oikein.

▲ VAARA

- Jännitteisten osien koskettaminen saattaa aiheuttaa sähköiskun. Käyttäjää voi loukkaantua vakavasti tai jopa hengenvaarallisesti.

- Jatkokaapeli lämpenee työskentelyn aikana. Muodostunut lämpö voi aiheuttaa tulipalon, jos lämpö ei pääse poistumaan.
 - ▶ Kaapelirumpua käytettäessä: kelaa kaapeli kokonaan pois kaapelirummulta.
- Jos sähköjohtodot ja putket on asennettu seinään, ne voivat vaurioitua, kun laturi asennetaan seinään. Kosketus sähköjohtoihin saattaa aiheuttaa sähköiskun. Seurauksena voi olla vakava loukkaantuminen ja aineellisia vahinkoja.
 - ▶ Varmista, että asennuspaikan kohdalla seinässä ei ole sähköjohtoja tai putkia.
- Jos laturia ei ole asennettu seinään tässä annettujen ohjeiden mukaisesti, laturi tai akku voivat pudota tai laturi voi kuumentua liikaa. Seurauksena voi olla loukkaantuminen ja esinevahinkoja.
 - ▶ Asenna laturi seinään tämän käyttöohjeen kuvauksen mukaisesti.
- Jos laturi sekä sen sisään asennettu akku asennetaan seinään, akku voi pudota laturista. Seurauksena voi olla loukkaantuminen ja esinevahinkoja.
 - ▶ Kiinnitä ensin laturi seinään ja asenna akku vasta sen jälkeen.

4.10 Kuljettaminen

4.10.1 Puhallin

▲ VAROITUS

- Puhallin voi kaatua tai liikkua paikaltaan kuljetuksen aikana. Tästä voi olla seurauksena loukkaantuminen sekä esinevahinkoja.



- ▶ Poista akku.

- ▶ Varmista puhallin kiinnityshihnoilla, vöillä tai verkolla siten, ettei se pääse kaatumaan ja liikkumaan.

4.10.2 Akku

▲ VAROITUS

- Akkua ei ole suojattu kaikilta ympäristötekijöiltä. Eräille ympäristötekijöille altistunut akku saattaa vahingoittua. Tästä voi olla seurauksena esinevahinkoja.
 - ▶ Älä kuljeta vaurioitunutta akkua.
- Akku voi kaatua tai liikkua paikaltaan kuljetuksen aikana. Seurauksena voi olla loukkaantuminen ja esinevahinkoja.
 - ▶ Pakkaa akku pakkaukseen niin, ettei se voi liikkua paikaltaan.

- ▶ Kiinnitä pakkaus siten, ettei se voi liikkua paikaltaan.

4.10.3 Laturi

▲ VAROITUS

- Laturi voi kaatua tai liikkua paikaltaan kuljetuksen aikana. Seurauksena voi olla loukkaantuminen ja esinevahinkoja.
 - ▶ Irrota verkkopistoke pistorasiasta.
 - ▶ Poista akku.
 - ▶ Varmista laturi kiinnityshihnoilla, vöillä tai verkolla siten, ettei se pääse kaatumaan ja liikkumaan.
- Liitoskaapelia ei ole tarkoitettu laturin kantamiseen. Liitoskaapeli ja laturi voivat vaurioitua.
 - ▶ Kela liitoskaapeli kasaan ja kiinnitä se laturiin.

4.11 Säilytys

4.11.1 Puhallin

▲ VAROITUS

- Lapset eivät pysty tunnistamaan eivätkä arvioimaan puhaltimesta aiheutuvia vaaroja. Lapset voivat loukkaantua vakavasti.



- ▶ Poista akku.

- ▶ Säilytä puhallin poissa lasten ulottuvilta.
- Kosteus voi syövyttää puhaltimen sähköoskettimia ja metalliosia. Puhallin voi vaurioitua.



- ▶ Poista akku.

- ▶ Säilytä puhallin puhtaana ja kuivana.

4.11.2 Akku

▲ VAROITUS

- Lapset eivät kykene tunnistamaan eivätkä arvioimaan akusta aiheutuvia vaaroja. Lapset voivat loukkaantua vakavasti.
 - ▶ Säilytä akku poissa lasten ulottuvilta.
- Akkua ei ole suojattu kaikilta ympäristötekijöiltä. Eräiden ympäristötekijöiden vaikutuksille altistunut akku saattaa vahingoittua korjauskelvottomaksi.
 - ▶ Säilytä akku puhtaana ja kuivana.
 - ▶ Säilytä akku suljetussa tilassa.
 - ▶ Säilytä akku erillään puhaltimesta.
 - ▶ Jos akkua säilytetään laturissa: Irrota verkkopistoke pistorasiasta ja säilytä akkua

varaustasolla välillä 40–60 % (2 vihreää LED-valoa palaa).

- ▶ Älä säilytä akkua määritettyjen lämpötilarajojen ulkopuolella,  18.6.

4.11.3 Laturi

▲ VAROITUS

- Lapset eivät kykene tunnistamaan eivätkä arvioimaan laturista aiheutuvia vaaroja. Lapset voivat loukkaantua vakavasti tai jopa hengenvaarallisesti.
 - ▶ Irrota verkkopistoke liitännästä.
 - ▶ Säilytä laturi poissa lasten ulottuvilta.
- Laturia ei ole suojattu kaikilta ympäristön vaikutuksilta. Eräille ympäristön vaikutuksille altistunut laturi saattaa vahingoittua.
 - ▶ Irrota verkkopistoke liitännästä.
 - ▶ Jos laturi on lämmin: anna laturin jäähtyä.
 - ▶ Säilytä laturi puhtaana ja kuivana.
 - ▶ Säilytä laturi suljetussa tilassa.
 - ▶ Älä säilytä laturia määritettyjen lämpötilarajojen ulkopuolella,  18.5.
- Liitoskaapelia ei ole tarkoitettu laturin kantamiseen tai ripustamiseen. Liitoskaapeli ja laturi voivat vaurioitua.
 - ▶ Tartu laturiin tukevalla otteella kotelosta käsin. Laturissa on upotettu kahva, josta laturia on helppo nostaa.
 - ▶ Ripusta laturi seinäpidikkeeseen.

4.12 Puhdistus, huolto ja korjaus

▲ VAROITUS

- Jos akku on paikallaan puhaltimessa puhdistuksen, huollon tai korjauksen aikana, puhallin saattaa kytkeytyä vahingossa päälle. Seurauksena voi olla vakava loukkaantuminen ja aineellisia vahinkoja.
 - ▶ Poista akku.



- Voimakkaat puhdistusaineet, vesisuihkeella peseminen tai terävät esineet voivat vaurioittaa puhallinta, akkua ja laturia. Jos puhallinta, akkua tai laturia ei puhdisteta tämän käyttöohjeen kuvauksen mukaisesti, laitteiden osat saattavat toimia virheellisesti. Myös turvalaitteet saattavat tällöin lakata toimimasta. Seurauksena voi olla vakava loukkaantuminen.
 - ▶ Puhdista puhallin, laturi ja akku tämän käyttöohjeen kuvauksen mukaisesti.
- Jos puhallinta, akkua tai laturia ei huolleta tai korjata oikein, laitteiden osat saattavat toimia virheellisesti. Myös turvalaitteet saattavat täl-









löin lakata toimimasta. Tämä voi johtaa vakavaan tai hengenvaaralliseen loukkaantumiseen.

- ▶ Älä yritä itse huoltaa tai korjata puhallinta, akkua ja laturia.
- ▶ Jos puhallin, akku tai laturi vaatii huoltoa tai korjaamista: ota yhteyttä STIHL-erikoisliikkeeseen.

5 Puhaltimen valmistelu käyttöä varten

5.1 Puhaltimen valmistelu käyttöä varten

Seuraavat toimenpiteet on suoritettava aina ennen työskentelyn aloittamista:

- ▶ Varmista, että seuraavat laitteet ovat turvallisessa kunnossa:
 - Puhallin,  4.6.1.
 - Akku,  4.6.2.
 - Laturi,  4.6.3.
- ▶ Tarkasta akku,  10.2.
- ▶ Lataa akku täyteen,  6.2.
- ▶ Puhdista puhallin,  15.1.
- ▶ Asenna suutin,  7.1.
- ▶ Tarkasta hallintalaitteet,  10.1.
- ▶ Jos kuvattuja vaiheita ei voida suorittaa: Älä käytä puhallinta ja ota yhteys STIHL-erikoisliikkeeseen.

6 Akun lataaminen ja LED-valot

6.1 Laturin asennus seinään

Laturi voidaan asentaa seinään.

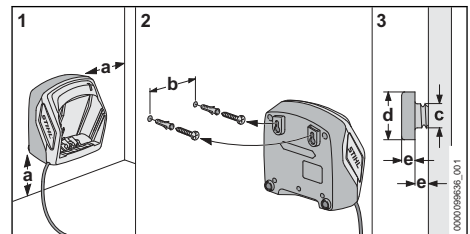

- ▶ Asenna laturi seinään siten, että seuraavat edellytykset täyttyvät:
 - Käytetään asianmukaisia kiinnitysmateriaaleja.
 - Laturi on vaakasuorassa. Seuraavia mittoja noudatetaan:
 - a = vähintään 100 mm
 - b (AL 101) = 75 mm
 - b (AL 301) = 100 mm
 - b (AL 500) = 120 mm
 - c = 4,5 mm
 - d = 9 mm
 - e = 2,5 mm

6.2 Akun lataaminen

Latausaikaan vaikuttavat monet eri tekijät, kuten akun lämpötila ja ympäristön lämpötila. Noudata suositeltuja lämpötila-alueita optimaalisen suorituskyvyn varmistamiseksi [18.6](#). Todellinen latausaika saattaa poiketa valmistajan ilmoittamasta latausajasta. Latausajat ilmoitetaan osoitteessa www.stihl.com/charging-times.

Kun verkkopistoke liitetään pistorasiaan ja akku asennetaan laturiin, lataus käynnistyy automaattisesti. Laturi kytkeytyy automaattisesti pois päältä ladattuaan akun täyteen.

Akku ja laturi lämpenevät lataamisen aikana.

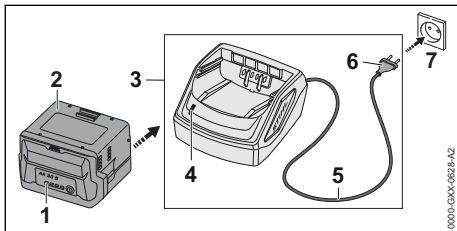

- ▶ Yhdistä verkkopistoke (6) helposti käsiksi päästävään pistorasiaan (7). Laturi (3) testaa itse oman toimintansa. LED-valo (4) palaa ensin vihreänä noin 1 sekunnin ajan ja tämän jälkeen punaisena noin 1 sekunnin ajan.
- ▶ Sijoita liitoskaapeli (5) paikalleen.
- ▶ Aseta akku (2) laturin (3) ohjaimiin ja paina akku paikalleen vasteeseen saakka. Vihreä LED-valo (4) syttyy. LED-valot (1) palavat vihreinä, ja akun (2) lataus on käynnissä.
- ▶ Jos LED-valo (4) ja akun LED-valot (1) eivät enää pala: akku (2) on ladattu täyteen ja akku voidaan irrottaa laturista (3).
- ▶ Jos laturia (3) ei enää käytetä: irrota verkkopistoke (6) pistorasiasta (7).

6.3 Lataustilan tarkastaminen

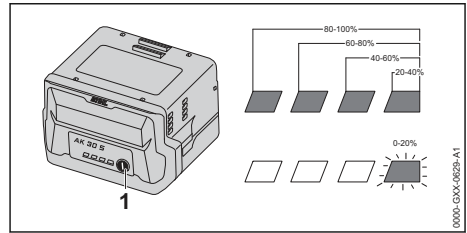

- ▶ Paina painiketta (1). Lataustila ilmaistaan vihreillä LED-valoilla, jotka palavat n. 5 sekunnin ajan.
- ▶ Jos oikeanpuoleinen vihreä LED-valo vilkkuu: Lataa akku.

6.4 Akun LED-valot

LED-valot pystyvät ilmaisemaan sekä akun varaustilan että akussa ilmenevät häiriöt. LED-valojen väri voi olla vihreä tai punainen, ja valot voivat joko palaa yhtäjaksoisesti tai vilkkuu.

LED-valot ilmaisevat varaustilan, jos yhtäjaksoisesti palavien tai vilkkuvien valojen väri on vihreä.

- ▶ Jos yhtäjaksoisesti palavien tai vilkkuvien LED-valojen väri on punainen: Poista häiriöt, [17.1](#). Puhaltimessa tai akussa esiintyy häiriö.

6.5 Laturin LED-valo

Tämä LED-valo ilmaisee laturin tilan.

Akun lataus on käynnissä, jos vihreä LED-valo palaa.

- ▶ Jos punainen LED-valo vilkkuu: Poista häiriöt. Laturissa esiintyy häiriö.

7 Puhaltimen kokoaminen

7.1 Suuttimen asennus, säätö ja irrotus

Suuttimen voi asentaa käyttäjän koon mukaan 3 eri kohtaan puhallusputkea. Nämä kohdat on merkitty puhallusputkeen.

- ▶ Katkaise virta puhaltimesta ja poista akku.

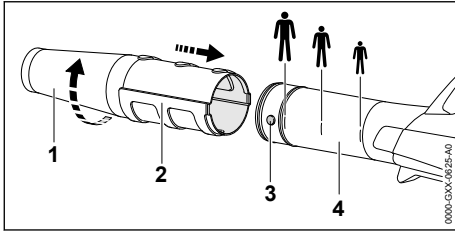

- ▶ Siirrä tappi (3) ja ura (2) samalle korkeudelle.
- ▶ Työnnä suutin (1) haluamaasi kohtaan puhallusputkessa (4).
- ▶ Kierrä suutinta (1), kunnes suutin lukittuu paikalleen.

8 Akun asentaminen ja irrottaminen

8.1 Akun sijoittaminen laitteeseen

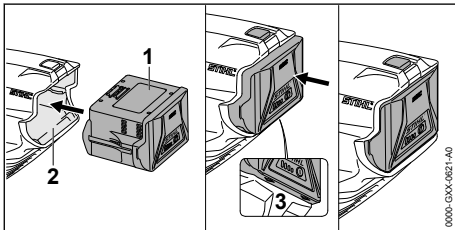

- ▶ Paina akku (1) niin pitkälle akkulokeroon (2), kunnes kuulet napsahduksen. Akkuun (1) merkityt nuolet (3) ovat vielä näkyvissä ja akku (1) on asetunut paikalleen akkulokeroon (2). Puhaltimen ja akun (1) välillä ei ole sähköistä yhteyttä.
- ▶ Paina akku (1) vasteseen saakka akkulokeroon (2). Akku (1) lukittuu paikalleen, kun kuultavissa on toinen napsahdus. Tällöin akku on myös samalla tasolla puhaltimen kotelon reunan kanssa.

8.2 Akun poistaminen

- ▶ Pidä toista kättä akkulokeron edessä siten, ettei akku (2) voi pudota.

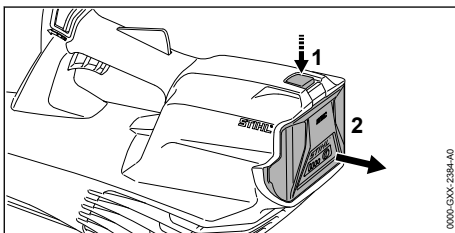

- ▶ Paina lukitusvipua (1) toisella kädellä. Akun (2) lukitus on avattu ja akku voidaan poistaa.

9 Puhaltimen käynnistäminen ja pysäyttäminen

9.1 Puhaltimen käynnistäminen

- ▶ Tartu toisella kädellä puhaltimen kahvaan siten, että peukalo asettuu kahvan ympärille.

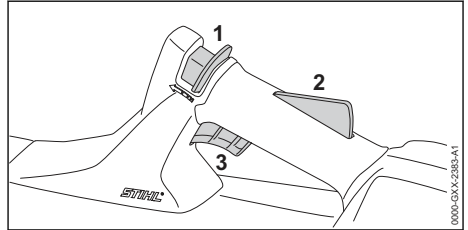

- ▶ Työnnä lukituksen vapauttamiseen tarkoitettua sulkulevyä (1) peukalolla puhallinputken suuntaan ja pidä liukukytkintä paikallaan.
- ▶ Paina kytkentävivun lukitsinta (2) kädellä ja pidä sitä painettuna. Lukituksen vapautusliukukyttimeä (1) voi vapauttaa.
- ▶ Paina kytkentävivua (3) etusormella ja pidä sitä painettuna. Puhaltimen nopeus kiihtyy, ja ilma virtaa suutimesta.

9.2 Puhaltimen pysäyttäminen

- ▶ Irrota ote kytkentävivusta ja kytkentävivun lukitsimesta. Suuttimesta ei enää virtaa ilmaa.
- ▶ Jos suuttimesta virtaa ilmaa edelleen: Poista akku ja ota yhteyttä STIHL-erikoisliikkeeseen. Puhallin on viallinen.

10 Lehtipuhaltimen ja akun tarkastus

10.1 Hallintalaitteiden tarkastus

Lukituksen vapauttamiseen tarkoitettu liukukytin, kytkentävivun lukitsin ja kytkentävipu

- ▶ Poista akku.
- ▶ Yritä painaa kytkentävivua painamatta samalla lukituksen vapauttamiseen tarkoitettua liukukytintä ja kytkentävivun lukitsinta.
- ▶ Jos kytkentävivun painaminen ei ole mahdollista: älä käytä puhallinta ja ota yhteyttä STIHL-erikoisliikkeeseen. Lukituksen vapauttamiseen tarkoitettu liukukytin tai kytkentävivun lukitsin on viallinen.

- ▶ Työnnä lukituksen vapauttamiseen tarkoitettua sulkulevyä peukalolla puhallinputken suuntaan ja pidä liukukytintä paikallaan.
- ▶ Pidä kytkentävivun lukitsinta painettuna.
- ▶ Paina kytkentävipua.
- ▶ Irrota ote kytkentävivusta, kytkentävivun lukitsimesta ja lukituksen vapautuksen liukukytimestä.
- ▶ Jos kytkentävipu, kytkentävivun lukitsin, tai lukituksen vapautusvipu liikkuu jäykästi tai ei palaa lähtöasentoon: älä käytä puhallinta ja ota yhteyttä STIHL-erikoisliikkeeseen. Kytkentävipu, kytkentävivun lukitsin tai lukituksen vapautusliukukytin on viallinen.

Puhaltimen käynnistäminen

- ▶ Aseta akku paikalleen.
- ▶ Työnnä lukituksen vapauttamiseen tarkoitettua sulkulevyä peukalolla puhallinputken suuntaan ja pidä liukukytintä paikallaan.
- ▶ Pidä kytkentävivun lukitsinta painettuna.
- ▶ Paina kytkentävipua ja pidä painettuna. Suuttimesta virtaa ilmaa.
- ▶ Jos 3 LED-valoa vilkkuu punaisena: poista akku ja ota yhteyttä STIHL-erikoisliikkeeseen. Puhaltimessa esiintyy häiriö.
- ▶ Vapauta kytkentävipu. Suuttimesta ei enää virtaa ilmaa.
- ▶ Jos suuttimesta virtaa ilmaa edelleen: Poista akku ja ota yhteyttä STIHL-erikoisliikkeeseen. Puhallin on viallinen.

10.2 Akun tarkastus

- ▶ Paina akussa olevaa painiketta. LED-valot palavat tai vilkkuvat.
- ▶ Jos LED-valot eivät pala tai vilku: Älä käytä akkua ja ota yhteyttä STIHL:in jälleenmyyjään. Akussa on häiriö.

11 Työskentely puhaltimen avulla

11.1 Puhaltimen pitäminen käsissä ja puhaltimen ohjaaminen

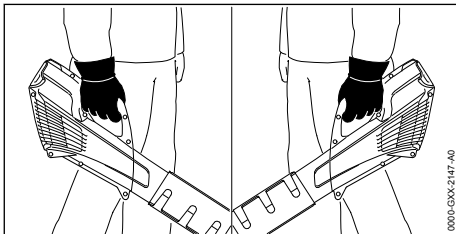

- ▶ Tartu toisella kädellä puhaltimen kahvaan ja ohjaa puhallinta siten, että peukalo asettuu kahvan ympärille.

11.2 Puhaltimen käyttö

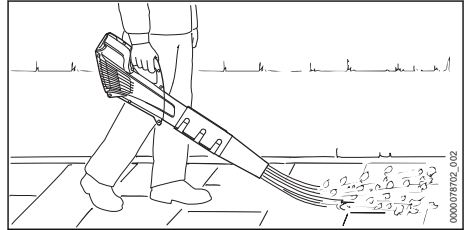

- ▶ Suuntaa suutin maata kohti.
- ▶ Liiku hitaasti ja hallitusti eteenpäin.

Noudata suositeltuja lämpötila-alueita optimaalisen suorituskyvyn varmistamiseksi, 18.6.

12 Työskentelyn jälkeen

12.1 Työskentelyn jälkeen

- ▶ Katkaise virta puhaltimesta ja poista akku.
- ▶ Jos puhallin on märkä: Anna puhaltimen kuivua.
- ▶ Jos akku on märkä tai kostea: anna akun kuivua, 18.6.
- ▶ Puhdista puhallin.
- ▶ Puhdista akku.

13 Kuljettaminen

13.1 Puhaltimen kuljettaminen

- ▶ Katkaise virta puhaltimesta ja poista akku.

Puhaltimen kantaminen

- ▶ Kanna puhallinta yhdellä kädellä kahvasta käsin.

Puhaltimen kuljettaminen ajoneuvossa

- ▶ Kiinnitä puhallin siten, ettei puhallin voi kaatua eikä liikkua paikaltaan.

13.2 Akun kuljettaminen

- ▶ Katkaise virta puhaltimesta ja poista akku.
- ▶ Varmista, että akku on turvallisessa kunnossa.
- ▶ Pakkaa akku niin, ettei se voi liikkua paikaltaan.
- ▶ Kiinnitä pakkaus siten, ettei se voi liikkua paikaltaan.

Akun kuljettamisen yhteydessä on noudatettava vaarallisten tavaroiden kuljettamista koskevia määräyksiä. Akku kuuluu luokkaan UN 3480 (litiumioniakut), ja se on testattu YK:n käsikirjan

"Kokeet ja kriteerit" osan III alakohdan 38.3 mukaisesti.

Kuljetusmääräykset on ilmoitettu osoitteessa www.stihl.com/safety-data-sheets.

13.3 Laturin kuljettaminen

- ▶ Irrota verkkopistoke pistorasiasta.
- ▶ Poista akku.
- ▶ Kelaa liitoskaapeli kasaan ja kiinnitä se laturiin.
- ▶ Jos laturia kuljetetaan ajoneuvolla: varmista laturi kiinnityshihnoilla, vöillä tai verkolla siten, ettei laturi pääse kaatumaan ja liikkumaan.

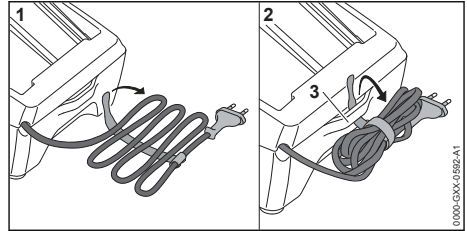

- ▶ Kelaa liitoskaapeli kasaan ja kiinnitä se laturiin.
- ▶ Säilytä laturi siten, että seuraavat edellytykset täyttyvät:
 - Laturi on poissa lasten ulottuvilta.
 - Laturi on puhdas ja kuiva.
 - Laturi on suljetussa tilassa.
 - Laturia ei ole ripustettu liitoskaapeliin tai liitoskaapelin pidikkeeseen (3).
 - Laturia ei säilytetä määritettyjen lämpötilarajojen ulkopuolella, 18.5.

14 Säilytys

14.1 Puhaltimen säilytys

- ▶ Katkaise virta puhaltimesta ja poista akku.
- ▶ Säilytä puhallin siten, että seuraavat edellytykset täyttyvät:
 - Puhallin ei voi kaatua eikä liikkua paikaltaan.
 - Puhallin on poissa lasten ulottuvilta.
 - Puhallin on puhdas ja kuiva.

14.2 Akun säilyttäminen

- STIHL suosittelee pitämään akun varaustason säilytyksen aikana välillä 40 % ... 60 % (2 vihreää LED-valoa palaa).
- ▶ Säilytä akku siten, että seuraavat edellytykset täyttyvät:
 - Akku on poissa lasten ulottuvilta.
 - Akku on puhdas ja kuiva.
 - Akku on suljetussa tilassa.
 - Akku on erillään puhaltimesta.
 - Jos akkua säilytetään laturissa: Irrota verkkopistoke pistorasiasta ja säilytä akkua varaustasolla välillä 40–60 % (2 vihreää LED-valoa palaa).
 - Akkua ei säilytetä määritettyjen lämpötilarajojen ulkopuolella, 18.5.

HUOMAUTUS

- Jos akkua ei säilytetä tässä käyttöohjeessa kuvatulla tavalla, akku voi syväpurkautua ja vaurioitua siten korjauskelvottomaksi.
 - ▶ Lataa tyhjentynyt akku ennen varastointia. STIHL suosittelee pitämään akun varaustason säilytyksen aikana välillä 40–60 % (2 vihreää LED-valoa palaa).
 - ▶ Säilytä akku erillään puhaltimesta.

14.3 Laturin säilytys

- ▶ Irrota verkkopistoke pistorasiasta.

15 Puhdistaminen

15.1 Puhaltimen puhdistus

- ▶ Katkaise virta puhaltimesta ja poista akku.
- ▶ Puhdista puhallin kostealla liinalla.
- ▶ Puhdista tuuletusraot pensselillä.
- ▶ Puhdista suojasäleikkö siveltimellä tai pehmeällä harjalla.
- ▶ Poista roskat akkulokeroista ja puhdista akkulokero kostealla liinalla.
- ▶ Puhdista akkulokeron sisällä olevat sähkökoskettimet siveltimellä tai pehmeällä harjalla.

15.2 Akun puhdistus

- ▶ Puhdista akku kostealla liinalla.

15.3 Laturin puhdistus

- ▶ Irrota verkkopistoke pistorasiasta.
- ▶ Puhdista laturi kostealla liinalla.
- ▶ Puhdista tuuletusraot pensselillä.
- ▶ Puhdista laturin sähkökoskettimet siveltimellä tai pehmeällä harjalla.

16 Huoltaminen ja korjaaminen

16.1 Puhaltimen huolto ja korjaus

Käyttäjää ei saa itse huoltaa eikä korjata puhallinta.

- ▶ Jos puhallin vaatii huoltoa tai jos puhallin on viallinen tai vaurioitunut: Ota yhteyttä STIHL-jälleenmyyjään.

16.2 Akun huolto ja korjaus

Akkua ei tarvitse huoltaa. Akkua ei voi myöskään korjata.

- Jos akku on viallinen tai vaurioitunut: Vaihda akku.

- Jos laturi on viallinen tai vaurioitunut: vaihda laturi.
- Jos liitoskaapeli on viallinen tai vaurioitunut: älä käytä laturia ja anna STIHL-erikoisliikkeen vaihtaa liitoskaapeli.

16.3 Laturin huolto ja korjaus

Laturi ei vaadi huoltoa eikä sitä voida korjata.

17 Häiriöiden poistaminen

17.1 Puhaltimen tai akun häiriöiden poistaminen

Häiriö	Akun LED-valot	Syy	Korjaustoimenpide
Puhallin ei käynnisty päälle kytkettäessä.	1 vihreä LED-merkkivalo vilkkuu.	Akun varaus on liian pieni.	► Lataa akku.
	1 LED-merkkivalo palaa punaisena.	Akku on liian kuuma tai liian kylmä.	► Poista akku. ► Anna akun jäähtyä tai lämmitä.
	3 LED-valoa vilkkuu punaisena.	Puhaltimessa esiintyy häiriö.	► Poista akku. ► Puhdista akkulokeron sisällä olevat sähköiset koskettimet. ► Aseta akku paikalleen. ► Kytke puhallin päälle. ► Jos 3 punaista LED-valoa vilkkuu edelleen: älä käytä puhallinta ja ota yhteyttä STIHL-erikoisliikkeeseen.
	3 punaista LED-valoa palaa.	Puhallin on liian kuuma.	► Poista akku. ► Anna puhaltimen jäähtyä.
	4 LED-valoa vilkkuu punaisena.	Akussa on häiriö.	► Ota akku pois laitteesta ja asenna se uudelleen. ► Kytke puhallin päälle. ► Jos 4 punaista LED-valoa vilkkuu edelleen: älä käytä akkua ja ota yhteyttä STIHL-erikoisliikkeeseen.
		Puhaltimen ja akun välinen sähköinen yhteys on keskeytynyt.	► Poista akku. ► Puhdista akkulokeron sisällä olevat sähköiset koskettimet. ► Aseta akku paikalleen.
		Puhallin tai akku on kostea.	► Puhdista puhallin tai akku ja anna kuivua. ☞ 18.6.
Puhallin kytketty käytön aikana pois päältä.	3 punaista LED-valoa palaa.	Puhallin on liian kuuma.	► Poista akku. ► Anna puhaltimen jäähtyä.
		Laitteessa on sähköinen häiriö.	► Ota akku pois laitteesta ja asenna se uudelleen. ► Kytke puhallin päälle.
Puhaltimen toiminta-aika on liian lyhyt.		Akkua ei ole ladattu täyteen.	► Lataa akku täyteen.
		Akun käyttöikä on kulunut umpeen.	► Vaihda akku.
Lataus ei käynnisty sen jälkeen, kun akku on sijo-	1 LED-valo palaa punaisena.	Akku on liian kuuma tai liian kylmä.	► Jätä akku latauslaitteeseen. Lataus käynnistyy automaattisesti heti, kun akun lämpötila on sallitulla lämpötila-alueella.

Häiriö	Akun LED-valot	Syy	Korjaustoimenpide
tettu latauslaitteeseen.			

17.2 Laturin häiriöiden poistaminen

Häiriö	Laturin LED-valo	Syy	Korjaustoimenpide
Laturi ei lataa akkua.	Punainen LED-valo vilkkuu.	Laturin ja akun välinen sähköinen yhteys on poikki.	<ul style="list-style-type: none"> ▶ Poista akku. ▶ Puhdista laturin sähkökoskettimet. ▶ Aseta akku paikalleen.
		Laturissa esiintyy häiriö.	▶ Älä käytä laturia, vaan ota yhteyttä STIHL-erikoisliikkeeseen.

18 Tekniset tiedot

18.1 Puhallin STIHL BGA 57

- Sallittu akku: STIHL AK
- Ilmanopeus asennetulla suuttimella: 46 m/s
- Paino ilman akkua: 2,3 kg

Käyttöaika annetaan osoitteessa www.stihl.com/battery-life.

18.2 Akku STIHL AK

- Akkutekniikka: Litiumioniakku
- Jännite: 36 V
- Kapasiteetti, Ah: katso arvokilpi
- Energiasäilytys, Wh: katso arvokilpi
- Paino, kg: katso arvokilpi

18.3 Laturi STIHL AL 101

- Nimellisjännite: katso arvokilpi
- Taajuus: katso arvokilpi
- Nimellisteho: katso arvokilpi
- Latausvirta: katso arvokilpi

Latausajat ilmoitetaan osoitteessa www.stihl.com/charging-times.

18.4 Jatkokaapelit

Jos laitteen yhteydessä käytetään jatkokaapelia, jatkokaapelin johdinten paksuuden on täytettävä vähintään seuraavat vaatimukset, jotka määräytyvät verkkojännitteen ja jatkokaapelin pituuden perusteella:

Jos nimellisjännite arvokilvessä on 220 V - 240 V:

- Kaapelin pituus enintään 20 m: AWG 15 / 1,5 mm²
- Kaapelin pituus 20 m - 50 m: AWG 13 / 2,5 mm²

Jos nimellisjännite arvokilvessä on 100 V - 127 V:

- Kaapelin pituus enintään 10 m: AWG 14 / 2,0 mm²

- Kaapelin pituus 10 m - 30 m: AWG 12 / 3,5 mm²

18.5 Lämpötilarajat



VAROITUS

- Akkua ei ole suojattu kaikilta ympäristötekeijöiltä. Akku saattaa syttyä tuleen tai räjähtää altistuttuaan eräille ympäristötekijöille. Seurauksena voi olla vakava loukkaantuminen ja aineellisia vahinkoja.
 - ▶ Älä lataa akkua lämpötiloissa alle -20 °C tai yli +50 °C.
 - ▶ Älä käytä puhallinta, akkua tai laturia lämpötiloissa alle -20 °C tai yli +50 °C.
 - ▶ Älä säilytä puhallinta, akkua tai laturia lämpötiloissa alle -20 °C tai yli +70 °C.

18.6 Suositellut lämpötila-alueet

Noudata seuraavia lämpötila-alueita puhaltimen, akun ja laturin optimaalisen suorituskyvyn varmistamiseksi:

- Lataaminen: + 5 °C ... + 40 °C
- Käyttö: -10 °C ... +40 °C
- Säilytys: -20 °C ... +50 °C

Jos akkua ladataan, käytetään tai varastoidaan suositeltujen lämpötila-alueiden ulkopuolella, suorituskyky voi heikentyä.

Jos akku on märkä tai kostea, anna sen kuivua vähintään 48 tuntia yli + 15 °C:n ja alle + 50 °C:n lämpötilassa ja alle 70 %:n ilmakeuhudessa. Korkeampi kosteus voi pidentää kuivumisaikaa.

18.7 Melu- ja värinäarvot

Äänenpainetaso laskennassa käytettävä korjauskertoimen on 2 dB(A). Äänitehotaso laskennassa käytettävä korjauskertoimen on 2 dB(A). Värinäarvon laskennassa käytettävä korjauskertoimen on 2 m/s².

STIHL suosittelee kuulonsuojainten käyttöä.

- Äänenpainetaso L_{pA} mitattu standardin EN 50636-2-100 mukaan: 79 dB(A).
- Äänitehotaso L_{WA} mitattu standardin EN 50636-2-100 mukaan: 90 dB(A).
- Tärinäarvo a_{nV} mitattu standardin EN 50636-2-100 mukaan, takakahva: < 2,5 m/s².

Ilmoitetut tärinäarvot on mitattu standardoitujen testausmenetelmien mukaisesti, ja ne ovat vertailukelpoisia vertailtaessa sähkölaitteita. Todelliset tärinäarvot saattavat poiketa ilmoitetuista arvoista käyttötavoissa esiintyvien erojen vuoksi. Ilmoitettuja tärinäarvoja voidaan käyttää lähtökohdana arvioitaessa alustavasti altistumista tärinärasitukselle. Todellinen tärinärasitus on arvioitava erikseen. Tällöin voidaan ottaa huomioon myös ajat, jolloin sähkölaite on pois käytöstä, samoin kuin ne ajat, jolloin laite on toiminnassa altistamatta kuitenkaan käyttäjää tärinärasitukselle.

Tietoja työnantaja koskevan tärinädirektiivin 2002/44/EY vaatimusten täyttämistä on osoitteessa www.stihl.com/vib.

18.8 REACH-asetus

REACH-asetuksella tarkoitetaan EY:n kemikaalien rekisteröintiä, arviointia ja lupamenettelyjä koskevaa asetusta.

Lisätietoja REACH-asetuksen vaatimusten täyttämistä on saatavissa osoitteesta www.stihl.com/reach.

19 Varaosat ja varusteet

19.1 Varaosat ja varusteet

STIHL Alkuperäiset STIHL-varaosat ja alkuperäiset STIHL-varusteet tunnistaa näistä merkeistä.

STIHL suosittelee käyttämään ainoastaan alkuperäisiä STIHL-varaosia ja alkuperäisiä STIHL-varusteita.

STIHL ei voi arvioida muiden valmistajien varaosia ja lisävarusteita luotettavuuden, turvallisuuden ja sopivuuden suhteen jatkuvasta markkinoiden tarkkailusta huolimatta, eikä STIHL ei voi taata niiden käyttöä.

Alkuperäisiä STIHL-varaosia ja alkuperäisiä STIHL-varusteita on saatavissa STIHL-erikoisliikkeistä.

20 Hävittäminen

20.1 Puhaltimen, akun ja laturin hävittäminen

Tietoja hävittämisestä saat paikallishallinnosta tai STIHL-erikoisliikkeestä.

Epäasianmukainen hävittäminen voi olla vahingollista terveydelle ja saastuttaa ympäristöä.

- ▶ Toimita STIHL-tuotteet, myös pakkaukset, asianmukaiseen keräyspisteeseen kierrätystä varten paikallisten säännösten mukaisesti.
- ▶ Älä hävitä talousjätteen mukana.

21 EU-vaatimustenmukaisuusvakuutus

21.1 Puhallin STIHL BGA 57

ANDREAS STIHL AG & Co. KG
Badstraße 115
D-71336 Waiblingen

Saksa

vakuuttaa yksinomaisena vastuullisena, että

- Tuote: Akkukäyttöinen puhallin
- Merkki: STIHL
- Malli: BGA 57
- Sarjatunniste: 4523

vastaa soveltuvilta osin direktiivien 2011/65/EU, 2006/42/EY, 2014/30/EU ja 2000/14/EY säännöksiä ja että tuote on kehitetty ja valmistettu seuraavien standardien tuotteen valmistuspäivänä voimassa olevien versioiden mukaisesti: EN 55014-1, EN 55014-2, EN 60335-1 ja EN 50636-2-100.

Mitattu ja taattu äänitehotaso on määritetty direktiivin 2000/14/EY liitteen V mukaisesti.

- Mitattu äänitehotaso: 90 dB(A)
- Taattu äänitehotaso: 92 dB(A)

Teknisten asiakirjojen säilytyksestä vastaa ANDREAS STIHL AG & Co. KG:n tuotteiden lupamenettelyistä vastaava tuotehyväksynnän osasto.

Valmistusvuosi, valmistusmaa ja koneen numero on merkitty puhalltimeen.

Waiblingen, 1.8.2022

ANDREAS STIHL AG & Co. KG

puolesta 

Robert Olma, Vice President, Regulatory Affairs & Global Governmental Relations

22 UKCA-vaatimustenmukaisuusvakuutus

22.1 Puhallin STIHL BGA 57



ANDREAS STIHL AG & Co. KG
Badstraße 115
D-71336 Waiblingen

Saksa

vakuuttaa yksinomaisena vastuullisena, että

- Tuote: Akkukäyttöinen puhallin
- Merkki: STIHL
- Malli: BGA 57
- Sarjatunniste: 4523

vastaa soveltuvilta osin Iso-Britannian asetuksia The Restriction of the Use of Certain Hazardous Substances in Electrical and Electronic Equipment Regulations 2012, Supply of Machinery (Safety) Regulations 2008, Electromagnetic Compatibility Regulations 2016 ja Noise Emission in the Environment by Equipment for use Outdoors Regulations 2001 säännöksiä ja tuote on kehitetty ja valmistettu seuraavien standardien tuotteen valmistuspäivänä voimassa olevien versioiden mukaisesti: EN 55014-1, EN 55014-2, EN 60335-1 ja EN ISO 50636-2-100.

Mitattu ja taattu äänitehotaso on määritetty Ison-Britannian säädöksen Noise Emission in the Environment by Equipment for use Outdoors Regulations 2001, Schedule 8 mukaisesti.

- Mitattu äänitehotaso: 90 dB(A)
- Taattu äänitehotaso: 92 dB(A)

Teknisten asiakirjojen säilytyksestä vastaa ANDREAS STIHL AG & Co. KG.

Valmistusvuosi, valmistusmaa ja koneen numero on merkitty puhaltimene.

Waiblingen, 1.8.2022

ANDREAS STIHL AG & Co. KG

puolesta

Robert Olma, Vice President, Regulatory Affairs & Global Governmental Relations

23 Yhteystiedot

www.stihl.com

Indholdsfortegnelse

1	Forord.....	83
2	Oplysninger om denne brugsvejledning....	84
3	Oversigt.....	84
4	Sikkerhedshenvisninger.....	85
5	Klærgøring af blæseredskabet.....	92
6	Opladning af batteriet og LED'er.....	92
7	Samling af blæseredskabet.....	93
8	Isætning og udtagning af batteriet.....	93
9	Til- og frakobling af blæseredskabet.....	93
10	Kontrol af blæseredskab og batteri.....	94
11	Arbejde med blæseredskabet.....	94
12	Efter arbejdet.....	95
13	Transport.....	95
14	Opbevaring.....	95
15	Rengøring.....	96
16	Vedligeholdelse og reparation.....	96
17	Afhjælpning af fejl.....	96
18	Tekniske data.....	97
19	Reservevedle og tilbehør.....	98
20	Bortskaffelse.....	98
21	EU-overensstemmelseserklæring.....	99
22	UKCA-overensstemmelseserklæring.....	99
23	Adresser.....	99

1 Forord

Kære kunde

Vi er glade for, at du har valgt STIHL. Vi udvikler og producerer vores produkter i topkvalitet efter vores kunders behov. Dermed kan vi fremstille produkter med høj pålidelighed, selv ved ekstrem belastning.

STIHL står også for topkvalitet, når det drejer sig om service. Vores fagpersonale garanterer kompetent rådgivning og instruktion samt omfattende teknisk hjælp.

STIHL vedkender sig udtrykkeligt en bæredygtig og ansvarsfuld omgang med naturen. Denne brugsanvisning har til formål at hjælpe dig med at anvende dit STIHL-produkt med en lang levetid på en sikker og miljøvenlig måde.

Vi takker for din tillid og håber, at du får stor glæde af dit STIHL-produkt.

Nikolas Stihl

VIGTIGT! SKAL LÆSES FØR BRUG OG OPBEVARES.

2 Oplysninger om denne brugsvejledning

2.1 Gældende dokumenter

De lokale sikkerhedsforskrifter er gældende.

- ▶ Udover denne brugsanvisning skal følgende dokumenter læses, forstås og opbevares:
 - Sikkerhedshenvisninger til batteri STIHL AK
 - Sikkerhedsinformationer til STIHL batterier og produkter med indbygget batteri: www.stihl.com/safety-data-sheets

2.2 Markering af advarselshenvisninger i teksten



ADVARSEL

- Henvisningen henviser til farer, som kan medføre alvorlige kvæstelser eller død.
 - ▶ De nævnte foranstaltninger kan medføre alvorlige kvæstelser eller død.

BEMÆRK

- Henvisningen henviser til farer, som kan medføre materielle skader.
 - ▶ De nævnte foranstaltninger kan forhindre materielle skader.

2.3 Symboler i teksten



Dette symbol henviser til et kapitel i denne brugsvejledning.

3 Oversigt

3.1 Blæseredskab, batteri og oplader

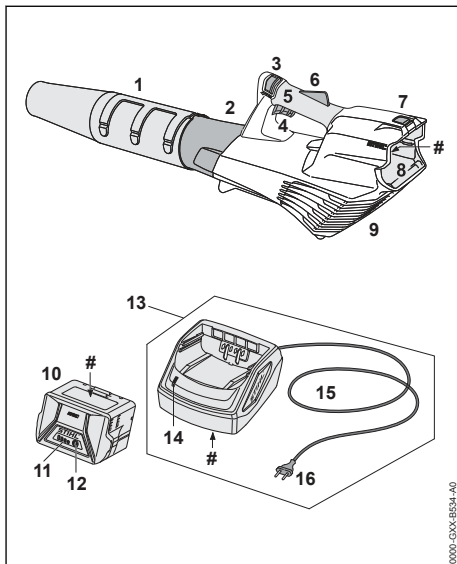

- 1 Mundstykke**
Mundstykket fører og samler luftstrømmen.
- 2 Blæserør**
Blæserøret fører luftstrømmen.
- 3 Oplåsningsskyder**
Oplåsningsskyderen låser kontaktarmen op sammen med kontaktarmsspærren.
- 4 Kontaktarm**
Kontaktarmen tænder og slukker for blæseredskabet.
- 5 Betjeningshåndtag**
Betjeningshåndtaget er beregnet til at betjene, føre og bære blæseredskabet.
- 6 Kontaktarmsspærre**
Kontaktarmsspærren deaktiverer kontaktarmens spærring.
- 7 Spærrehåndtag**
Spærrehåndtaget holder batteriet i batteriskakten.
- 8 Batteriskakt**
Batteriskakten holder batteriet.
- 9 Beskyttelsesgitter**
Beskyttelsesgitteret beskytter brugeren mod bevægelige dele i blæseredskabet.

10 Batteri

Batteriet forsyner blæseredskabet med energi.

11 LED'er

LED'erne viser batteriets ladetilstand og fejl.

12 Trykknop

Trykknappen aktiverer LED-lysene på batteriet.

13 Oplader

Opladeren oplader batteriet.

14 LED

LED'en viser opladerens status.

15 Tilslutningsledning

Tilslutningsledningen forbinder opladeren med netstikket.

16 Netstik

Netstikket forbinder tilslutningsledningen med en stikdåse.

Effektskilt med maskinnummer**3.2 Symboler**

Symbolerne, der kan være at finde på blæseredskabet, batteriet og opladeren, har følgende betydning:



1 LED lyser rødt. Batteriet er for varmt eller for koldt.



4 LED'er blinker rødt. Der er en fejl i batteriet.



LED'en lyser grønt, og LED'erne på batteriet lyser eller blinker grønt. Batteriet lades op.



LED'en blinker rødt. Der er ingen elektrisk kontakt mellem batteriet og opladeren, eller der er en fejl i batteriet eller opladeren.



Garanteret lydeffektniveau iht. direktivet 2000/14/EF i dB(A) for at kunne sammenligne lydmissioner fra produkter.



Angivelsen ved siden af symbolet henviser til batteriets energiidndhold iht. celleproducentens specifikation. Det energiidndhold, som er til rådighed for anvendelsen, er lavere.



Det elektriske redskab skal anvendes i et lukket og tørt rum.



Produktet må ikke bortskaffes som husholdningsaffald.

4 Sikkerhedshenvisninger**4.1 Advarselssymboler**

Advarselssymbolerne på blæseredskabet, batteriet eller ladeapparatet har følgende betydning:



Følg sikkerhedsanvisningerne og de dertilhørende foranstaltninger.



Sørg for, at denne brugsvejledning læses, forstås og opbevares.



Bær sikkerhedsbriller.



Sørg for at sikre langt hår, så det ikke kan trækkes ind i blæseren.



Tag batteriet ud under pauser i arbejdet, transport, opbevaring, vedligeholdelse eller reparation.



Beskyt blæseredskabet og opladeren mod regn og fugtighed.



Overhold sikkerhedsafstanden.



Beskyt batteriet mod varme og ild.



Beskyt batteriet mod regn og fugt, og sænk det ikke ned i væsker.

4.2 Tilsigtet anvendelse

Blæseren STIHL BGA 57 er beregnet til at blæse løv, græs, papir og lignende materialer væk.

Blæseredskabet må ikke anvendes i regnvejr.

Batteriet STIHL AK forsyner blæseredskabet med energi.

Ladeapparatet STIHL AL 101 oplader STIHL AK-batteriet.

ADVARSEL

- Batterier og opladere, som ikke er godkendt af STIHL til blæseredskabet, kan forårsage brande og eksplosioner. Personer kan pådrage sig alvorlige kvæstelser eller udsæt-

tes for livsfare, og der kan opstå materielle skader.

- ▶ Anvend blæseredskabet med et STIHL AK-batteri.
- ▶ Oplad batteriet STIHL AK med en oplader STIHL AL 101, AL 301 eller AL 500.
- Hvis blæseredskabet, batteriet eller opladeren ikke anvendes i overensstemmelse med formålet, kan personer blive alvorligt kvæstet eller dræbt, og der kan opstå materielle skader.
 - ▶ Anvend blæseren, batteriet og ladeapparatet, som det er beskrevet i denne brugsvejledning.

4.3 Krav til brugeren

⚠ ADVARSEL

- Brugere, der ikke er blevet instrueret, kan ikke genkende eller vurdere de farer, som blæseren, batteriet og ladeapparatet giver anledning til. Brugeren eller andre personer kan komme alvorligt til skade eller miste livet.



- ▶ Sørg for, at denne brugsvejledning læses, forstås og opbevares.

- ▶ Hvis blæseren, batteriet eller ladeapparatet videregives til en anden person: Lad brugsvejledningen følge med.
- ▶ Sørg for, at brugeren opfylder følgende krav:
 - Brugeren er udhvilet.
 - Brugeren er fysisk, sensorisk og mentalt egnet til at betjene og dermed arbejde med blæseren, batteriet og ladeapparatet. Hvis brugeren har fysiske, sensoriske eller mentale begrænsninger, må brugeren kun arbejde med den under opsyn eller efter anvisning fra en ansvarlig person.
 - Brugeren kan genkende og vurdere de farer, som blæseren, batteriet og ladeapparatet giver anledning til.
 - Brugeren skal være myndig, eller uddannes under opsyn til et erhverv efter nationale forskrifter.
 - Brugeren har fået en instruktion fra en STIHL forhandler eller en fagkyndig person, inden vedkommende anvender blæseren og ladeapparatet første gang.
 - Brugeren må ikke være påvirket af alkohol, medicin eller stoffer.
- ▶ Hvis du er i tvivl: Kontakt en STIHL forhandler.

4.4 Beklædning og udstyr

⚠ ADVARSEL

- Langt hår kan blive trukket ind i blæseredskabet under arbejdet. Brugeren kan pådrage sig alvorlige kvæstelser.



- ▶ Langt hår skal bindes op og fæstnes, så det befinder sig over skulderhøjde.

- Under arbejdet kan genstande slynges op med høj hastighed. Brugeren kan pådrage sig kvæstelser.



- ▶ Bær tætsiddende sikkerhedsbriller. Egnede sikkerhedsbriller, der er kontrolleret iht. standarden EN 166 eller de nationale forskrifter og har den pågældende mærkning, fås i handlen.

- ▶ Bær lange bukser.
- Der kan hvirvles støv op under arbejdet. Indåndet støv kan skade helbredet og udløse allergiske reaktioner.
 - ▶ Hvis der hvirvles støv op: Bær en støvbeskyttelsesmaske.
- Uegnet tøj kan sætte sig fast i træ, kviste og i blæseredskabet. Brugere uden egnet tøj kan pådrage sig alvorlige kvæstelser.
 - ▶ Bær tætsiddende tøj.
 - ▶ Tag tørklæder og smykker af.
- Ved brug af sko, der er uegnede til arbejdet, kan brugeren glide. Brugeren kan pådrage sig kvæstelser.
 - ▶ Bær lukket skotøj med skridsikker sål.

4.5 Arbejdsområde og omgivelser

4.5.1 Blæser

⚠ ADVARSEL

- Uvedkommende personer, børn og dyr kan ikke genkende og vurdere de farer, som blæseren og de udslyngede genstande giver anledning til. Uvedkommende personer, børn og dyr kan pådrage sig alvorlige kvæstelser, og der kan opstå materielle skader.



- ▶ Uvedkommende personer, børn og dyr skal holdes væk fra arbejdsområdet i en radius på 5 m.

- ▶ Overhold en afstand på 5 m til andre genstande.
- ▶ Efterlad ikke blæseren uden opsyn.
- ▶ Sørg for, at børn ikke kan lege med blæseren.
- Blæseren er ikke beskyttet mod vand. Hvis der arbejdes i regnvejrl eller fugtige omgivelser,

kan der opstå elektrisk stød. Brugeren kan pådrage sig kvæstelser, og blæseren kan blive beskadiget.



- Arbejd ikke i regnvejlr eller i fugtige omgivelser.

- Blæserens elektriske komponenter kan generere gnister. Gnister kan udløse brande eller eksplosioner i letantændelige eller eksplosive omgivelser. Personer kan pådrage sig alvorlige kvæstelser eller udsættes for livsfare, og der kan opstå materielle skader.
 - Arbejd ikke i omgivelser, der er letantændelige eller eksplosive.

4.5.2 Batteri

▲ ADVARSEL

- Uvedkommende personer, børn og dyr kan ikke genkende og vurdere de farer, der er forbundet med batteriet. Uvedkommende personer, børn eller dyr kan pådrage sig alvorlige kvæstelser.
 - Hold uvedkommende personer, børn og dyr væk.
 - Efterlad ikke batteriet uden opsyn.
 - Sørg for, at børn ikke kan lege med batteriet.
- Batteriet er ikke beskyttet mod alle påvirkninger fra omgivelserne. Hvis batteriet udsættes for bestemte omgivelsespåvirkninger, kan der gå ild i det, eller det kan eksplodere eller blive beskadiget, så det ikke kan repareres. Personer kan pådrage sig alvorlige kvæstelser, og der kan opstå materielle skader.



- Beskyt batteriet mod varme og ild.
- Kast ikke batteriet i åben ild.

- Oplad, anvend og opbevar ikke batteriet uden for de angivne temperaturgrænser,  18.5.



- Beskyt batteriet mod regn og fugt, og sænk det ikke ned i væsker.

- Hold små, metalliske genstande væk fra batteriet.
- Batteriet må ikke udsættes for højt tryk.
- Batteriet må ikke udsættes for mikrobølger.
- Beskyt batteriet mod kemikalier og salte.

4.5.3 Ladeapparat

▲ ADVARSEL

- Uvedkommende personer og børn kan ikke genkende og vurdere de farer, som udgår fra ladeapparatet og den elektriske strøm. Uvedkommende personer, børn og dyr kan pådrage sig alvorlige kvæstelser eller udsættes for livsfare.
 - Hold uvedkommende personer, børn og dyr væk.
 - Sørg for, at børn ikke kan lege med ladeapparatet.
- Ladeapparatet er ikke beskyttet mod vand. Hvis der arbejdes i regnvejlr eller fugtige omgivelser, kan der opstå elektrisk stød. Brugeren kan blive kvæstet, og ladeapparatet kan blive beskadiget.



- Enheden må ikke anvendes i regn og fugtige omgivelser.

- Ladeapparatet er ikke beskyttet mod alle påvirkninger fra omgivelserne. Hvis ladeapparatet udsættes for bestemte omgivelsespåvirkninger, kan der gå ild i ladeapparatet, eller den kan eksplodere. Personer kan pådrage sig alvorlige kvæstelser, og der kan opstå materielle skader.
 - Anvend ladeapparatet i et lukket og tørt rum.
 - Ladeapparatet må ikke anvendes i omgivelser, der er letantændelige eller eksplosive.
 - Anvend ikke ladeapparatet på et letantændeligt underlag.
 - Anvend og opbevar ikke ladeapparatet uden for de angivne temperaturgrænser,  18.5.
- Personer kan snuble over tilslutningsledninger. Personer kan blive kvæstet, og ladeapparatet kan blive beskadiget.
 - Før tilslutningsledning fladt hen over gulvet.

4.6 Sikker tilstand

4.6.1 Blæser

Blæseren har sikker tilstand, hvis følgende betingelser opfyldes:

- Blæseren er ubeskadiget.
- Blæseren er ren og tør.
- Betjeningsanordningerne fungerer og er ikke blevet ændret.
- Der er monteret originalt STIHL-tilbehør til denne blæser.
- Tilbehøret er monteret korrekt.

▲ ADVARSEL

- I tilfælde af en ikke-sikkerhedskonform tilstand kan komponenterne ikke længere fungere korrekt, og sikkerhedsanordningerne sættes ud af kraft. Personer kan pådrage sig alvorlige kvæstelser eller udsættes for livsfare.
 - ▶ Arbejd ikke med en beskadiget blæser.
 - ▶ Hvis blæseren er tilsmudset eller våd: Rengør blæseren, og lad den tørre.
 - ▶ Hvis batteriskakten er våd eller fugtig: Lad batteriskakten tørre.
 - ▶ Blæseren må ikke ændres. Undtagelse: Montering af et mundstykke, der passer til denne blæser.
 - ▶ Hvis betjeningselementerne ikke fungerer: Arbejd ikke med blæseren.
 - ▶ Montér originalt STIHL-tilbehør på denne blæser.
 - ▶ Monter tilbehøret på den måde, som beskrives i denne brugsvejledning eller i tilbehørets brugsvejledning.
 - ▶ Der må ikke stikkes genstande gennem blæserens åbninger.
 - ▶ Udskift slidte eller beskadigede informationsskilte.
 - ▶ Er du i tvivl om noget, kontakt en STIHL-forhandler.

4.6.2 Batteri

Batteriet er i sikker tilstand, når følgende betingelser er opfyldt:

- Batteriet er ubeskadiget.
- Batteriet er rent og tørt.
- Batteriet fungerer og er ikke blevet ændret.

▲ ADVARSEL

- Batteriet kan ikke fungere sikkert længere, hvis det er i en usikker tilstand. Personer kan pådrage sig alvorlige kvæstelser.
 - ▶ Arbejd med et ubeskadiget og fungerende batteri.
 - ▶ Et beskadiget eller defekt batteri må ikke oplades.
 - ▶ Hvis batteriet er tilsmudset: Rengør batteriet.
 - ▶ Hvis batteriet er vådt eller fugtigt: Lad batteriet tørre,  18.6.
 - ▶ Batteriet må ikke ændres.
 - ▶ Der må ikke stikkes genstande gennem batteriets åbninger.
 - ▶ Batteriets elektriske kontakter må ikke forbindes og kortsluttes med metalliske genstande.
 - ▶ Batteriet må ikke åbnes.

- ▶ Udskift slidte eller beskadigede informationsskilte.
- Der kan løbe væske ud fra et beskadiget batteri. Hvis væsken kommer i kontakt med huden eller øjnene, kan huden eller øjnene blive irriterede.
 - ▶ Undgå kontakt med væsken.
 - ▶ Hvis der er opstået kontakt med huden: Vask det pågældende sted på huden med rigeligt vand og sæbe.
 - ▶ Hvis der er opstået kontakt med øjnene: Skyl øjnene i mindst 15 minutter med rigeligt vand, og opsig læge.
- Et beskadiget eller defekt batteri kan have en usædvanlig lugt, ryge eller brænde. Personer kan pådrage sig alvorlige kvæstelser eller udsættes for livsfare, og der kan opstå materielle skader.
 - ▶ Hvis batteriet har en usædvanlig lugt eller ryger: Brug ikke batteriet, og hold det væk fra brændbare stoffer.
 - ▶ Hvis der opstår brand i batteriet: Forsøg at slukke branden i batteriet med en brandslukker eller vand.

4.6.3 Oplader

Opladeren er i en sikkerhedskonform tilstand, hvis følgende betingelser er opfyldt:

- Opladeren er ubeskadiget.
- Opladeren er ren og tør.

▲ ADVARSEL

- I tilfælde af en ikke-sikkerhedskonform tilstand kan komponenterne ikke længere fungere korrekt, og sikkerhedsanordningerne sættes ud af kraft. Personer kan pådrage sig alvorlige kvæstelser eller udsættes for livsfare.
 - ▶ Anvend en ubeskadiget oplader.
 - ▶ Hvis opladeren er tilsmudset eller våd: Rengør opladeren, og lad den tørre.
 - ▶ Opladeren må ikke ændres.
 - ▶ Der må ikke stikkes genstande gennem opladerens åbninger.
 - ▶ Opladerens elektriske kontakter må ikke forbindes og kortsluttes med metalliske genstande.
 - ▶ Opladeren må ikke åbnes.

4.7 Arbejde

▲ ADVARSEL

- Brugeren kan i visse situationer ikke længere arbejde koncentreret. Brugeren kan snuble, falde og pådrage sig alvorlige kvæstelser.
 - ▶ Arbejdet skal udføres roligt og velovervejet.

- ▶ Hvis lysforholdene og udsynet er dårligt: Arbejd ikke med blæseredskabet.
- ▶ Betjen blæseredskabet alene.
- ▶ Arbejd ikke over skulderhøjde.
- ▶ Vær opmærksom på forhindringer.
- ▶ Arbejd stående på jorden, og hold balancen. Hvis der skal arbejdes i højden: Anvend en løfteplatform eller et sikkert stillads.
- ▶ Hvis der opstår træthedssymptomer: Hold en pause i arbejdet.
- ▶ Blæs i vindretningen.
- Under arbejdet kan genstande slynges op med høj hastighed. Personer og dyr kan pådrage sig kvæstelser, og der kan opstå materielle skader.
 - ▶ Blæs ikke i retningen af personer, dyr eller genstande.
- Hvis blæseredskabet ændrer sig eller reagerer på en usædvanlig måde under arbejdet, kan blæseredskabet være i en usikker tilstand. Personer kan pådrage sig alvorlige kvæstelser, og der kan opstå materielle skader.
 - ▶ Afslut arbejdet, tag batteriet ud, og kontakt en STIHL-forhandler.
- Under arbejdet kan der opstå vibrationer som følge af blæseredskabet.
 - ▶ Hold pauser under arbejdet.
 - ▶ Såfremt der opstår tegn på manglende blodcirkulation: Søg læge.
- Blæseredskabet kan blive elektrostatisk af ophvirvlet støv. Under bestemte omgivende betingelser (f.eks. tørre omgivelser) kan blæseredskabet pludseligt blive afladt, så det giver gnister. Gnister kan udløse brande eller eksplosioner i letantændelige eller eksplosive omgivelser. Personer kan pådrage sig alvorlige kvæstelser eller udsættes for livsfare, og der kan opstå materielle skader.
 - ▶ Arbejd ikke i omgivelser, der er letantændelige eller eksplosive.

4.8 Opladning

▲ ADVARSEL

- Under opladningen kan en beskadiget eller defekt oplader lugte usædvanligt eller ryge. Personer kan blive kvæstet, og der kan opstå materielle skader.
 - ▶ Træk netstikket ud af stikdåsen.
- Opladeren kan overophede i tilfælde af utilstrækkelig varmebortledning og være årsag til en brand. Personer kan blive alvorligt kvæstet eller dræbt, og der kan opstå materielle skader.
 - ▶ Opladeren må ikke dækkes til.

4.9 Elektrisk tilslutning

Kontakt med strømførende komponenter kan have følgende årsager:

- Tilslutningsledningen eller forlængerledningen er beskadiget.
- Tilslutningsledningens eller forlængerledningens netstik er beskadiget.
- Stikdåsen er ikke installeret korrekt.

▲ FARE

- Kontakt med strømførende komponenter kan medføre elektrisk stød. Brugeren kan pådrage sig alvorlige kvæstelser eller udsættes for livsfare.

- ▶ Kontrollér, at tilslutningsledningen, forlængerledningen og deres netstik ikke er beskadiget.



Hvis tilslutningsledningen eller forlængerledningen er defekt eller beskadiget:

- ▶ Børør ikke det beskadigede sted.
- ▶ Træk netstikket ud af stikdåsen.
- ▶ Tilslutningsledningen, forlængerledningen og deres netstik må kun berøres med tørre hænder.
- ▶ Stik tilslutningsledningens eller forlængerledningens netstik ind i en korrekt installeret og afsikret stikdåse med beskyttelseskontakt.
- ▶ Tilslut ladeapparatet via en fejlstrømsafbryder (30 mA, 30 ms).
- En beskadiget eller uegnet forlængerledning kan medføre elektrisk stød. Personer kan pådrage sig alvorlige kvæstelser eller udsættes for livsfare.
 - ▶ Anvend en forlængerledning, der har det korrekte ledningstværsnit, 18.4.

▲ ADVARSEL

- Under opladningen kan en forkert netspænding eller en forkert netfrekvens medføre overspænding i ladeapparatet. Ladeapparatet kan blive beskadiget.
 - ▶ Kontrollér, at netspændingen og netfrekvensen i strømnettet stemmer overens med angivelserne på ladeapparatets effektskilt.
- Hvis ladeapparatet tilsluttes en multistikdåse, kan elektriske komponenter blive overbelastet under opladning. De elektriske komponenter kan blive varme og være årsag til en brand. Personer kan pådrage sig alvorlige kvæstelser eller udsættes for livsfare, og der kan opstå materielle skader.
 - ▶ Sørg for, at oplysningerne om den samlede effekt på multistikdåsen ikke overskrides i

følge oplysningerne på ladeapparatets mærkeplade og alle elektriske enheder, der er tilsluttet multistikdåsen.

- Hvis tilslutningsledningen og forlængerledningen er ført forkert, kan de blive beskadiget, og personer kan snuble over dem. Personer kan pådrage sig kvæstelser, og tilslutningsledningen, eller forlængerledningen kan blive beskadiget.
 - ▶ Tilslutningsledningen og forlængerledningen skal installeres og mærkes således, at ingen personer kan snuble over dem.
 - ▶ Før tilslutningsledningen og forlængerledningen på en sådan måde, at de ikke bliver spændt ud eller viklet ind i hinanden.
 - ▶ Tilslutningsledningen og forlængerledningen skal installeres således, at de ikke kan blive beskadiget, bukket, klemt eller gnide mod hinanden.
 - ▶ Beskyt tilslutningsledningen og forlængerledningen mod varme, olie og kemikalier.
 - ▶ Før tilslutningsledningen og forlængerledningen på et tørt underlag.
- Forlængerledningen bliver varm under arbejdet. Der opstår brandfare, hvis varmen ikke kan bortledes.
 - ▶ Hvis der anvendes en kabeltromle: Afvikl kabeltromlen fuldstændigt.
- Hvis elektriske ledninger og rør er installeret i væggen, kan de tage skade, når ladeapparatet monteres på væggen. Kontakt med elledninger kan medføre strømstød. Personer kan pådrage sig alvorlige kvæstelser, og der kan opstå materielle skader.
 - ▶ Kontrollér, at der på monteringsstedet ikke er installeret el-ledninger og rør i væggen.
- Hvis ladeapparatet ikke er monteret på væggen som beskrevet i denne brugsvejledning, kan ladeapparatet eller batteriet falde ned, eller ladeapparatet kan blive for varmt. Personer kan pådrage sig kvæstelser, og der kan opstå materielle skader.
 - ▶ Montér ladeapparatet på en væg, som det er beskrevet i brugsvejledningen.
- Hvis ladeapparatet med isat batteri monteres på en væg, kan batteriet falde ud af ladeapparatet. Personer kan pådrage sig kvæstelser, og der kan opstå materielle skader.
 - ▶ Først skal ladeapparatet monteres på væggen, og derefter skal batteriet sættes i.

4.10 Transport

4.10.1 Blæseredskab

⚠ ADVARSEL

- Under transporten kan blæseredskabet vælte eller flytte sig. Personer kan pådrage sig kvæstelser, og der kan opstå materielle skader.



- ▶ Tag batteriet ud.

- ▶ Sikr blæseredskabet med stropper, bæltter eller et net, så det ikke kan vælte og ikke kan bevæge sig.

4.10.2 Batteri

⚠ ADVARSEL

- Batteriet er ikke beskyttet mod alle påvirkninger fra omgivelserne. Hvis batteriet udsættes for bestemte omgivelsesbetingelser, kan batteriet tage skade, og der kan opstå materielle skader.
 - ▶ Transportér ikke et beskadiget batteri.
- Under transporten kan batteriet vælte eller flytte sig. Personer kan pådrage sig kvæstelser, og der kan opstå materielle skader.
 - ▶ Pak batteriet i emballagen på en sådan måde, at det ikke kan flytte sig.
 - ▶ Emballagen skal sikres, så den ikke kan flytte sig.

4.10.3 Ladeapparat

⚠ ADVARSEL

- Under transporten kan ladeapparatet vælte eller flytte sig. Personer kan pådrage sig kvæstelser, og der kan opstå materielle skader.
 - ▶ Træk netstikket ud af stikdåsen.
 - ▶ Tag batteriet ud.
 - ▶ Sikr ladeapparatet med stropper, bæltter eller et net, så det ikke kan vælte og ikke kan bevæge sig.
- Tilslutningsledningen er ikke beregnet til at bære ladeapparat. Tilslutningsledningen og ladeapparatet kan blive beskadiget.
 - ▶ Rul tilslutningsledningen op, og fastgør den på ladeapparatet.

4.11 Opbevaring

4.11.1 Blæseredskab

▲ ADVARSEL

- Børn kan ikke genkende eller vurdere de farer, som udgår fra blæseredskabet. Børn kan få alvorlige kvæstelser.



- ▶ Tag batteriet ud.

- ▶ Opbevar blæseredskabet uden for børns rækkevidde.

- De elektriske kontakter på blæseredskabet og metalliske komponenter kan korrodere som følge af fugtighed. Blæseredskabet kan blive beskadiget.



- ▶ Tag batteriet ud.

- ▶ Opbevar blæseredskabet rent og tørt.

4.11.2 Batteri

▲ ADVARSEL

- Børn kan ikke genkende eller vurdere de farer, som er forbundet med batteriet. Børn kan pådrage sig alvorlige kvæstelser.

- ▶ Opbevar batteriet uden for børns rækkevidde.

- Batteriet er ikke beskyttet mod alle påvirkninger fra omgivelserne. Hvis batteriet udsættes for bestemte omgivelsespåvirkninger, kan batteriet blive beskadiget, så det ikke kan repareres.

- ▶ Opbevar batteriet i rene og tørre omgivelser.

- ▶ Opbevar batteriet i et lukket rum.

- ▶ Opbevar batteriet adskilt fra blæseren.

- ▶ Hvis batteriet opbevares i ladeapparatet: Træk netstikket ud, og opbevar batteriet med et ladeniveau på mellem 40 % og 60 % (2 grønne LED'er).

- ▶ Opbevar ikke batteriet uden for de angivne temperaturgrenser,  18.6.

4.11.3 Ladeapparat

▲ ADVARSEL

- Børn kan ikke genkende eller vurdere ladeapparatets farer. Børn kan pådrage sig alvorlige kvæstelser eller udsættes for livsfare.

- ▶ Træk netstikket ud.

- ▶ Opbevar ladeapparatet uden for børns rækkevidde.

- Ladeapparatet er ikke beskyttet mod alle påvirkninger fra omgivelserne. Hvis ladeapparatet udsættes for bestemte omgivelsespåvirkninger, kan det blive beskadiget.

- ▶ Træk netstikket ud.

- ▶ Hvis ladeapparatet er varmt: Lad ladeapparatet køle af.

- ▶ Opbevar ladeapparatet rent og tørt.

- ▶ Opbevar ladeapparatet i et lukket rum.

- ▶ Opbevar ikke ladeapparatet uden for de angivne temperaturgrenser,  18.5.

- Tilslutningsledningen er ikke beregnet til at bære ladeapparatet eller hænge det op. Tilslutningsledningen og ladeapparatet kan blive beskadiget.

- ▶ Tag fat om ladeapparatet på huset, og hold det fast. Der findes en gribeåbning på ladeapparatet, så det er lettere at løfte ladeapparatet.

- ▶ Hæng ladeapparatet op på vægholderen.

4.12 Rengør, vedligehold og reparer

▲ ADVARSEL

- Hvis batteriet er sat i under rengøring, vedligeholdelse eller reparation, kan blæseren tændes utilsigtet. Personer kan pådrage sig alvorlige kvæstelser, og der kan opstå materielle skader.



- ▶ Tag batteriet ud.

- Aggressive rengøringsmidler, rengøring med højtryksrensere eller spidse genstande kan beskadige blæseren, batteriet og ladeapparatet. Hvis blæseren, batteriet eller ladeapparatet ikke rengøres på den måde, som er beskrevet i denne brugsvejledning, er der risiko for, at komponenterne ikke længere fungerer korrekt, og at sikkerhedsanordningerne sættes ud af kraft. Personer kan pådrage sig alvorlige kvæstelser.

- ▶ Blæseren, batteriet og ladeapparatet må kun rengøres, som det er beskrevet i denne brugsvejledning.

- Hvis blæseren, batteriet eller ladeapparatet ikke vedligeholdes eller repareres korrekt, er der risiko for, at komponenterne ikke længere fungerer korrekt, og at sikkerhedsanordningerne sættes ud af kraft. Personer kan pådrage sig alvorlige kvæstelser eller udsættes for livsfare.

- ▶ Du må ikke selv vedligeholde eller reparere blæseren, batteriet og ladeapparatet.

- ▶ Hvis blæseren, batteriet eller ladeapparatet skal vedligeholdes eller repareres: Kontakt en STIHL-forhandler.

5 Klargøring af blæseredskabet

5.1 Klargøring af blæseren

Udfør altid følgende trin, inden arbejdet påbegyndes:

- ▶ Kontrollér, at følgende komponenter er i sikker tilstand:
 - Blæser, 4.6.1.
 - Batteri, 4.6.2.
 - Ladeapparat, 4.6.3.
- ▶ Kontrollér batteriet, 10.2.
- ▶ Lad batteriet helt op, 6.2.
- ▶ Rengøring af blæseren, 15.1.
- ▶ Monter mundstykket, 7.1.
- ▶ Kontrol af betjeningsselementer, 10.1.
- ▶ Hvis disse trin ikke kan gennemføres: Anvend ikke blæseren, og kontakt en STIHL-forhandler.

6 Opladning af batteriet og LED'er

6.1 Montering af ladeapparatet på væg

Opladeren kan monteres på en væg.

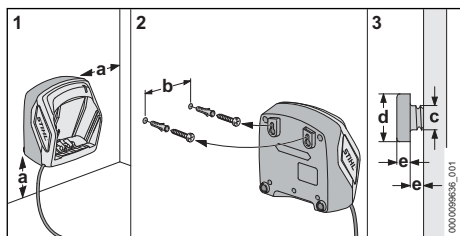

- ▶ Monter opladeren på en væg, sådan at følgende betingelser opfyldes:
 - Eget fastgørelsesmateriale er anvendt.
 - Ladeapparatet skal være vandret.
 Følgende mål er overholdt:
 - a = mindst 100 mm
 - b (for AL 101) = 75 mm
 - b (for AL 301) = 100 mm
 - b (for AL 500) = 120 mm
 - c = 4,5 mm
 - d = 9 mm
 - e = 2,5 mm

6.2 Opladning af batteriet

Opladningstiden afhænger af forskellige faktorer, f.eks. af batteriets temperatur eller af omgivelsernes temperatur. Overhold de anbefalede temperaturområder af hensyn til en optimal ydeevne, 18.6. Den faktiske opladningstid kan afvige fra den angivne opladningstid. Opladningstiden er angivet på www.stihl.com/charging-times.

Hvis netsikket er sat ind i en stikdåse, og batteriet er sat ind i ladeapparatet, starter opladningen automatisk. Når batteriet er ladet helt op, slukker ladeapparatet automatisk.

Batteriet og ladeapparatet bliver varme under opladningen.

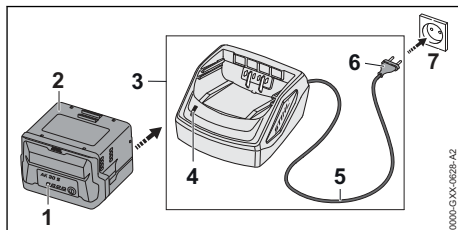

- ▶ Sæt netsikket (6) i en stikdåse (7), der er god adgang til. Ladeapparatet (3) udfører en selvtest. LED'en (4) lyser grønt i ca. 1 sekund og rødt i ca. 1 sekund.
- ▶ Før tilslutningsledningen (5).
- ▶ Sæt batteriet (2) i ladeapparatets føringer (3), og tryk det i indtil anslag. LED'en (4) lyser grønt. LED'erne (1) lyser grønt, og batteriet (2) lades op.
- ▶ Hvis LED'en (4) og LED'erne (1) ikke længere lyser: Batteriet (2) er fuldt opladet, og kan tages ud af ladeapparatet (3).
- ▶ Hvis ladeapparatet (3) ikke længere anvendes: Træk netsikket (6) ud af stikdåsen (7).

6.3 Vis ladeniveauet

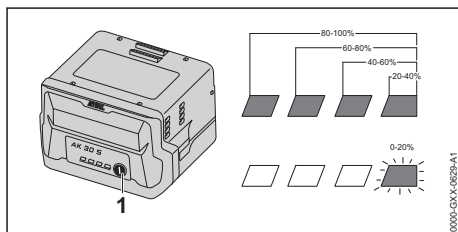

- ▶ Tryk på trykknappen (1). LED'erne lyser grønt i ca. 5 sekunder og viser ladetilstanden.

- ▶ Hvis den højre LED blinker grønt: Oplad batteriet.

6.4 LED'er på batteriet

LED'erne kan vise batteriets ladetilstand eller fejl. LED'erne kan lyse eller blinke grønt eller rødt.

Hvis LED'erne lyser eller blinker grønt, vises ladetilstanden.

- ▶ Hvis LED'erne lyser eller blinker rødt: Afhjælp fejlene,  17.1.

Der er en fejl i blæseredskabet eller i batteriet.

6.5 LED på opladeren

LED'en viser opladerens status.

Hvis LED'en lyser grønt, bliver batteriet ladet op.

- ▶ Hvis LED'en lyser rødt: Afhjælp fejlene. Der er en fejl i opladeren.

7 Samling af blæseredskabet

7.1 Montering, justering og afmontering af mundstykket

Mundstykket kan monteres i 3 positioner på blæserøret afhængigt af brugerens størrelse. Positionerne er markeret på blæserøret.

- ▶ Sluk for blæseren, og tag batteriet ud.

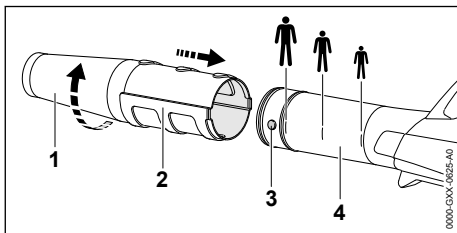

- ▶ Anbring tappen (3) og noten (2) på samme højde.
- ▶ Skub mundstykket (1) på blæserøret (4) indtil den ønskede position.
- ▶ Drej mundstykket (1), indtil det går i indgreb.

8 Isætning og udtagning af batteriet

8.1 Isætning af batteri

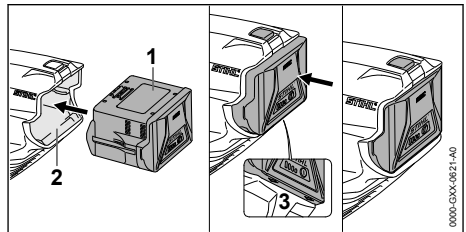

- ▶ Tryk batteriet (1) så længe ind i batteriskakten (2), til der høres et klik. Pilene (3) på batteriet (1) kan stadig ses og batteriet (1) er sikret i batteriskakten (2). Der er ingen elektrisk kontakt blæseredskabet og batteriet (1).
- ▶ Tryk batteriet (1) til anslag ned i batteriskakten (2). Batteriet (1) går i hak med et andet klik og lukker af med blæseredskabets hus.

8.2 Tag batteriet ud

- ▶ Hold en hånd foran batteriskakten på en måde, så batteriet (2) ikke kan falde ned.

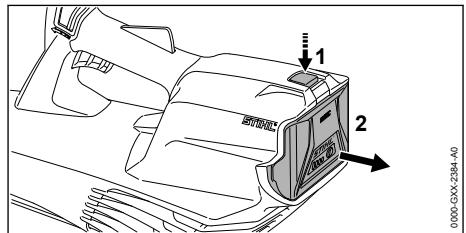

- ▶ Tryk på spærrehåndtaget (1) med den anden hånd. Batteriet (2) er nu ulåst og kan tages ud.

9 Til- og frakobling af blæseredskabet

9.1 Tænd for blæseredskabet

- ▶ Hold blæseredskabet med en hånd på betjeningshåndtaget, således at tommelfingeren når rundt om betjeningshåndtaget.

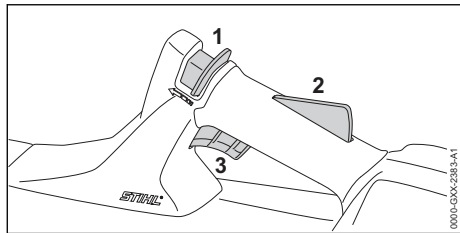

- ▶ Tryk oplåsningsskyderen (1) med tommelfingeren i retningen mod blæserøret, og hold den på plads.
- ▶ Tryk på kontaktarmsspærren (2) med hånden, og hold den nede. Oplåsningsskyderen (1) kan slippes.
- ▶ Tryk kontaktarmen (3) ned med pegefingern, og hold den nede. Blæseredskabet accelererer, og der strømmer luft ud af mundstykket.

9.2 Frakobling af blæseredskabet

- ▶ Slip kontaktarm og kontaktarmsspærre. Der strømmer ikke længere luft ud af mundstykket.
- ▶ Hvis der stadig strømmer luft ud af mundstykket: Fjern batteriet, og kontakt en STIHL-forhandler. Blæseredskabet er defekt.

10 Kontrol af blæseredskab og batteri

10.1 Kontrol af betjeningslementer

Oplåsningsskyder, kontaktarmsspærre og kontaktarm

- ▶ Tag batteriet ud.
- ▶ Prøv at trykke kontaktarmen uden at trykke på kontaktarmsspærren og oplåsningsskyderen.
- ▶ Hvis kontaktarmen kan trykkes ned: Blæseredskabet må ikke anvendes, kontakt en STIHL-forhandler. Oplåsningsskyderen eller kontaktarmsspærren er defekt.
- ▶ Tryk oplåsningsskyderen med tommelfingeren i retning mod blæserøret, og hold den.
- ▶ Tryk på kontaktarmsspærren, og hold den nede.
- ▶ Tryk på kontaktarmen.
- ▶ Slip kontaktarmen, kontaktarmsspærren og oplåsningsskyderen.
- ▶ Hvis kontaktarmen, kontaktarmsspærren eller oplåsningsskyderen går trægt eller ikke fjedrer tilbage til udgangsposition: Anvend ikke blæseredskabet, og kontakt en STIHL-forhandler.

Kontaktarmen, kontaktarmsspærren eller oplåsningsskyderen er defekt.

Tænd for blæseredskabet

- ▶ Sæt batteriet i.
- ▶ Tryk oplåsningsskyderen med tommelfingeren i retning mod blæserøret, og hold den.
- ▶ Tryk på kontaktarmsspærren, og hold den nede.
- ▶ Tryk på kontaktarmen, og hold den nede. Der strømmer luft ud af mundstykket.
- ▶ Hvis 3 LED'er blinker rødt: Fjern batteriet, og kontakt en STIHL-forhandler. Der er en fejl i blæseredskabet.
- ▶ Slip kontaktarmen. Der strømmer ikke længere luft ud af mundstykket.
- ▶ Hvis der stadig strømmer luft ud af mundstykket: Fjern batteriet, og kontakt en STIHL-forhandler. Blæseredskabet er defekt.

10.2 Kontrollér batteriet

- ▶ Tryk knappen på batteriet. LED'erne lyser eller blinker.
- ▶ Hvis LED'erne ikke lyser eller blinker: Brug ikke batteriet, og kontakt en STIHL-forhandler. Der er en fejl i batteriet.

11 Arbejde med blæseredskabet

11.1 Fastholdelse og føring af blæseredskab

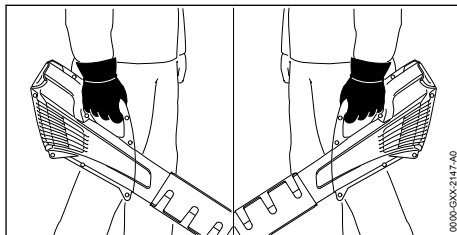

- ▶ Hold blæseredskabet fast på betjeningshåndtaget, og før det, så tommelfingeren har fat om betjeningshåndtaget.

11.2 Blæsning

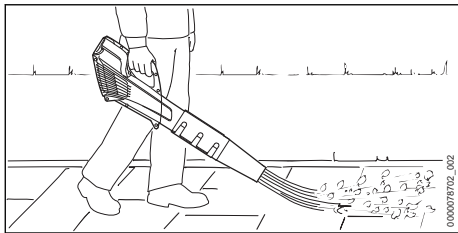

- ▶ Ret mundstykket mod jorden.
- ▶ Arbejd dig langsomt og kontrolleret fremad.

Overhold de anbefalede temperaturområder af hensyn til en optimal ydeevne, 18.6.

12 Efter arbejdet

12.1 Efter arbejdet

- ▶ Sluk for blæseren, og tag batteriet ud.
- ▶ Hvis blæseren er våd: Lad blæseren tørre.
- ▶ Hvis batteriet er vådt eller fugtigt: Lad batteriet tørre, 18.6.
- ▶ Rengør blæseren.
- ▶ Rengør batteriet.

13 Transport

13.1 Transport af blæseren

- ▶ Sluk for blæseren, og tag batteriet ud.

Sådan bæres blæseren

- ▶ Bær blæseren med en hånd i betjeningshåndtaget.

Transport af blæser i et køretøj

- ▶ Sørg for at sikre blæseren, så den ikke vælter og ikke flytter sig.

13.2 Transport af batteriet

- ▶ Sluk for blæseren, og tag batteriet ud.
- ▶ Kontrollér, at batteriet er i en sikker tilstand.
- ▶ Pak batteriet ind, så det ikke kan bevæge sig inde i emballagen.
- ▶ Emballagen skal sikres, så den ikke kan flytte sig.

Batteriet er underlagt kravene for transport af farligt gods. Batteriet er klassificeret som UN 3480 (litium-ion-batterier) og er blevet kontrolleret iht. FN-håndbogen angående kontroller og kriterier, del III, afsnit 38.3.

Transportbestemmelserne findes på www.stihl.com/safety-data-sheets.

13.3 Transportér ladeapparatet

- ▶ Træk netstikket ud af stikdåsen.

- ▶ Tag batteriet ud.
- ▶ Rul tilslutningsledningen op, og fastgør den på ladeapparatet.
- ▶ Hvis ladeapparatet transporteres i et køretøj: Sikr ladeapparatet med stropper, bæltter eller et net, så det ikke kan vælte og ikke kan bevæge sig.

14 Opbevaring

14.1 Opbevaring af blæseren

- ▶ Sluk for blæseren, og tag batteriet ud.
- ▶ Opbevar blæseren, så følgende betingelser opfyldes:
 - Sørg for, at blæseren ikke kan vælte og ikke kan flytte sig.
 - Blæseren er uden for børns rækkevidde.
 - Blæseren er ren og tør.

14.2 Opbevaring af batteriet

STIHL anbefaler at opbevare batteriet med en ladetilstand på mellem 40 % og 60 % (2 grønne LED'er lyser).

- ▶ Opbevar batteriet, så følgende betingelser opfyldes:
 - Batteriet er uden for børns rækkevidde.
 - Batteriet er rent og tørt.
 - Batteriet er i et lukket rum.
 - Batteriet er adskilt fra blæseren.
 - Hvis batteriet opbevares i ladeapparatet: Træk netstikket ud, og opbevar batteriet med et ladeniveau på mellem 40 % og 60 % (2 grønne LED'er).
 - Batteriet opbevares ikke uden for de angivne temperaturgrænser, 18.5.

BEMÆRK

- Hvis batteriet ikke opbevares som beskrevet i denne brugsvejledning, kan batteriet blive dybdeafladet og dermed blive beskadiget, så det ikke kan repareres.
 - ▶ Oplad et afladet batteri, inden det opbevares. STIHL anbefaler at opbevare batteriet med en ladetilstand på mellem 40 % og 60 % (2 grønne LED'er lyser).
 - ▶ Opbevar batteriet adskilt fra blæseren.

14.3 Opbevaring af ladeapparatet

- ▶ Træk netstikket ud af stikdåsen.

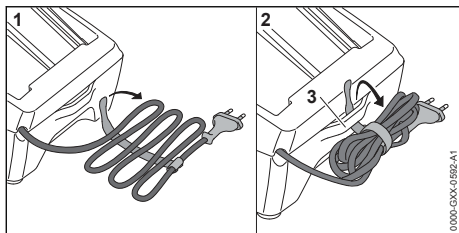

- ▶ Rul tilslutningsledningen op, og fastgør den på ladeapparatet.
- ▶ Opbevar ladeapparatet, så følgende betingelser opfyldes:
 - Ladeapparatet er uden for børns rækkevidde.
 - Ladeapparatet er ren og tør.
 - Ladeapparatet befinder sig i et lukket rum.
 - Ladeapparatet er ikke hængt op i tilslutningsledningen eller på holderen (3) til tilslutningsledningen.
 - Ladeapparatet opbevares ikke uden for de angivne temperaturgrænser, 18.5.

15 Rengøring

15.1 Rengøring af blæseren

- ▶ Sluk for blæseren, og tag batteriet ud.
- ▶ Rengør blæseren med en fugtig klud.
- ▶ Rengør ventilationsslidserne med en børste.
- ▶ Rengør beskyttelsesgitteret med en pensel eller en blød børste.
- ▶ Fremmedlegemer fjernes fra batteriskakten, og skakten rengøres med en fugtig klud.
- ▶ Elektriske kontakter i batteriskakten rengøres med en pensel eller en blød børste.

15.2 Rengøring af batteriet

- ▶ Rengør batteriet med en fugtig klud.

17 Afhjælpning af fejl

17.1 Afhjælpning af fejl i blæseren eller batteriet

Fejl	LED'er på batteriet	Årsag	Afhjælpning
Blæseren starter ikke, når der tændes.	1 LED blinker grønt.	Batteriets ladetilstand er for lav.	▶ Oplad batteriet.
	1 LED lyser rødt.	Batteriet er for varmt eller for koldt.	▶ Tag batteriet ud. ▶ Lad batteriet køle af eller varme op.
	3 LED'er blinker rødt.	Der er en fejl i blæseren.	▶ Tag batteriet ud. ▶ Rengør de elektriske kontakter i batteriskakten. ▶ Sæt batteriet i. ▶ Tænd for blæseren.

15.3 Rengøring af ladeapparatet

- ▶ Træk netstikket ud af stikdåsen.
- ▶ Rengør ladeapparatet med en fugtig klud.
- ▶ Rengør ventilationsslidserne med en børste.
- ▶ Rengør ladeapparatets elektriske kontakter med en pensel eller en blød børste.

16 Vedligeholdelse og reparation

16.1 Vedligeholdelse og reparation af blæseredskabet

Brugeren kan ikke selv vedligeholde og reparere blæseredskabet.

- ▶ Hvis blæseredskabet skal vedligeholdes eller er defekt eller beskadiget: Kontakt en STIHL-forhandler.

16.2 Vedligeholdelse og reparation af batteriet

Batteriet kan hverken vedligeholdes eller repareres.

- ▶ Hvis batteriet er defekt eller beskadiget: Udskift batteriet.

16.3 Vedligeholdelse og reparation af ladeapparatet

Ladeapparatet skal vedligeholdes og kan ikke repareres.

- ▶ Hvis ladeapparatet er defekt eller beskadiget: Udskift ladeapparatet.
- ▶ Hvis tilslutningsledningen er defekt eller beskadiget: Ladeapparatet må ikke anvendes. Få tilslutningsledningen udskiftet hos en STIHL-forhandler.

Fejl	LED'er på batteriet	Årsag	Afhjælpning
			<ul style="list-style-type: none"> ▶ Hvis de 3 LED'er fortsat blinker rødt: Blæseren må ikke bruges, kontakt en STIHL-forhandler.
	3 LED'er lyser rødt.	Blæseren er for varm.	<ul style="list-style-type: none"> ▶ Tag batteriet ud. ▶ Lad blæseren køle af.
	4 LED'er blinker rødt.	Der er en fejl i batteriet.	<ul style="list-style-type: none"> ▶ Tag batteriet ud, og sæt det i igen. ▶ Tænd for blæseren. ▶ Hvis de 4 LED'er fortsat blinker rødt: Batteriet må ikke bruges, kontakt en STIHL-forhandler.
		Den elektriske forbindelse mellem blæseren og batteriet er afbrudt.	<ul style="list-style-type: none"> ▶ Tag batteriet ud. ▶ Rengør de elektriske kontakter i batteriskakten. ▶ Sæt batteriet i.
		Blæseren eller batteriet er fugtigt.	<ul style="list-style-type: none"> ▶ Lad blæseren eller batteriet tørre,  18.6.
Blæseren går ud under drift.	3 LED'er lyser rødt.	Blæseren er for varm.	<ul style="list-style-type: none"> ▶ Tag batteriet ud. ▶ Lad blæseren køle af.
		Der er en elektrisk fejl.	<ul style="list-style-type: none"> ▶ Tag batteriet ud, og sæt det i igen. ▶ Tænd for blæseren.
Blæserens driftstid er for kort.		Batteriet er ikke ladet helt op.	<ul style="list-style-type: none"> ▶ Lad batteriet helt op.
		Batteriets levetid er overskredet.	<ul style="list-style-type: none"> ▶ Udskift batteriet.
Opladningen starter ikke, efter at batteriet er sat i ladeapparatet.	1 LED lyser rødt.	Batteriet er for varmt eller for koldt.	<ul style="list-style-type: none"> ▶ Sæt batteriet i ladeapparatet. Opladningen starter automatisk, så snart den tilladte temperatur er nået.

17.2 Afhjælpning af fejl i ladeapparatet

Fejl	LED på ladeapparatet	Årsag	Afhjælpning
Batteriet lades ikke op.	LED'en blinker rødt.	Den elektriske forbindelse mellem ladeapparatet og batteriet er afbrudt.	<ul style="list-style-type: none"> ▶ Tag batteriet ud. ▶ Rengør de elektriske kontakter på ladeapparatet. ▶ Sæt batteriet i.
		Der er en fejl i ladeapparatet.	<ul style="list-style-type: none"> ▶ Ladeapparatet må ikke anvendes, kontakt en STIHL-forhandler.

18 Tekniske data

18.1 Blæseredskab STIHL BGA 57

- Tilladt batteri: STIHL AK
- Lufthastighed med monteret mundstykke: 46 m/s
- Vægt uden batteri: 2,3 kg

Batteriets levetid kan ses her: www.stihl.com/battery-life.

18.2 Batteri STIHL AK

- Batteriteknologi: litium-ion
- Spænding: 36 V
- Kapacitet i Ah: Se mærkeplade
- Energiindhold i Wh: Se mærkeplade

- Vægt i kg: Se mærkeplade

18.3 Ladeapparat STIHL AL 101

- Nominel spænding: se effektskilt
- Frekvens: se effektskilt
- Nominel effekt: se effektskilt
- Ladestrøm: se effektskilt

Opladningstiderne er angivet på www.stihl.com/charging-times.

18.4 Forlængerledninger

Hvis der anvendes en forlængerledning, skal dennes ledere mindst have følgende tværsnit afhængigt af spændingen og forlængerledningens længde:

Hvis den nominelle spænding på effektskiltet er mellem 220 V og 240 V:

- Ledningslængde op til 20 m: AWG 15/1,5 mm²
- Ledningslængde 20 m til 50 m: AWG 13 / 2,5 mm²

Hvis den nominelle spænding på effektskiltet er mellem 100 V og 127 V:

- Ledningslængde op til 10 m: AWG 14/2,0 mm²
- Ledningslængde 10 m til 30 m: AWG 12 / 3,5 mm²

18.5 Temperaturgrænser



ADVARSEL

- Batteriet er ikke beskyttet mod alle påvirkninger fra omgivelserne. Hvis batteriet udsættes for bestemte omgivelsespåvirkninger, kan der gå ild i det, eller det kan eksplodere. Personer kan pådrage sig alvorlige kvæstelser, og der kan opstå materielle skader.
 - ▶ Oplad ikke batteriet under - 20 °C eller over + 50 °C.
 - ▶ Anvend ikke blæseren, batteriet eller ladeapparatet under - 20 °C eller over + 50 °C.
 - ▶ Opbevar ikke blæseren, batteriet eller ladeapparatet under - 20 °C eller over + 70 °C.

18.6 Anbefalede temperaturområder

Overhold følgende temperaturområder af hensyn til en optimal ydeevne i blæseren, batteriet og ladeapparatet:

- Opladning: + 5 °C til + 40 °C
- Anvendelse: - 10 °C til + 40 °C
- Opbevaring: - 20 °C til + 50 °C

Hvis batteriet oplades, anvendes eller opbevares uden for de anbefalede temperaturområder, kan ydeevnen være reduceret.

Hvis batteriet er vådt eller fugtigt, skal du lade batteriet tørre i mindst 48 timer ved over + 15 °C og under + 50 °C og ved under 70 % luftfugtighed. Højere luftfugtighed kan føre til længere tørretid.

18.7 Støj- og vibrationsværdier

K-værdien for lydtryksniveauet er på 2 dB(A). K-værdien for lydeffektniveauet er på 2 dB(A). K-værdien for vibrationsværdierne er på 2 m/s².

STIHL anbefaler brug af høreværn.

- Lydtryksniveau L_{pA} målt iht. EN 50636-2-100: 79 dB(A).

- Lydeffektniveau L_{WA} målt iht. EN 50636-2-100: 90 dB(A).
- Vibrationsværdi a_{hv} målt efter EN 50636-2-100, betjeningshåndtag: < 2,5 m/s².

De angivne vibrationsværdier er målt efter en normeret kontrolmetode og kan anvendes til sammenligning af elektriske apparater. De faktiske optrædende vibrationsværdier kan afvige fra de angivne værdier, afhængigt af anvendelse. De angivne vibrationsværdier kan danne basis for en første vurdering af vibrationsbelastningen. Den faktiske vibrationsbelastning skal vurderes. Her kan der også tages hensyn til tidspunkter, hvor det elektriske apparat er frakoblet, og tidspunkter, hvor det er tændt, men kører uden belastning.

Oplysninger om opfyldelse af direktivet for arbejdstagernes eksponering for risici på grund af fysiske agenser (vibrationer) 2002/44/EF findes her www.stihl.com/vib.

18.8 REACH

REACH betegner en EF-forordning til registrering, vurdering og godkendelse af kemikalier.

Informationer om overholdelse af REACH-forordningen kan findes på www.stihl.com/reach.

19 Reservedele og tilbehør

19.1 Reservedele og tilbehør

STIHL Disse symboler kendetegner originale reservedele fra STIHL og originalt tilbehør fra STIHL.

STIHL anbefaler, at der anvendes originale reservedele fra STIHL og originalt tilbehør fra STIHL.

Reservedele og tilbehør fra andre producenter kan ikke vurderes af STIHL med hensyn til pålidelighed og sikkerhed samt egnethed på trods af løbende markedsovervågning, og STIHL kan heller ikke give garanti for deres anvendelse.

Originale reservedele fra STIHL og originalt tilbehør fra STIHL kan fås hos en STIHL-forhandler.

20 Bortskaffelse

20.1 Bortskaffelse af blæseredskab, batteri og oplader

Der kan findes informationer om bortskaffelse hos de lokale myndigheder eller en STIHL-forhandler.

Ukorrekt bortskaffelse kan være sundhedsskadeligt og belaste miljøet.

- ▶ STIHL-produkter inklusive emballage skal overdrages til et egnet indsamlingssted til genbrug i henhold til gældende lokale regler.
- ▶ Må ikke bortskaffes som husholdningsaffald.

21 EU-overensstemmelseserklæring

21.1 Blæser STIHL BGA 57

ANDREAS STIHL AG & Co. KG

Badstraße 115

D-71336 Waiblingen

Tyskland

erklærer som eneansvarlig, at

- Konstruktionstype: Batteriblæser
- Fabriksmærke: STIHL
- Type: BGA 57
- Serienummer: 4523

overholder de gældende bestemmelser i direktiverne 2011/65/EU, 2006/42/EF, 2014/30/EU og 2000/14/EF og er udviklet og produceret i overensstemmelse med de på produktionsdatoen gældende versioner af standarderne: EN 55014-1, EN 55014-2, EN 60335-1 og EN 50636-2-100.

Ved påvisning af det målte og garanterede lydefektniveau fulgtes retningslinjerne i direktiv 2000/14/EF, bilag V.

- Målt lydeffektniveau: 90 dB(A)
- Garanteret lydeffektniveau: 92 dB(A)

Den tekniske dokumentation opbevares sammen med ANDREAS STIHL AG & Co. KG's produktgodkendelse.

Fremstillingsåret, fremstillingslandet og maskinnummeret er angivet på blæseren.

Waiblingen, 01.08.2022

ANDREAS STIHL AG & Co. KG

p.p. 

Robert Olma, Vice President, Regulatory Affairs & Global Governmental Relations

22 UKCA-overensstemmelseserklæring

22.1 Blæser STIHL BGA 57

**UK
CA**

ANDREAS STIHL AG & Co. KG

Badstraße 115

D-71336 Waiblingen

Tyskland

erklærer som eneansvarlig, at

- Konstruktionstype: Batteriblæser
- Fabriksmærke: STIHL
- Type: BGA 57
- Serienummer: 4523

overholder de gældende bestemmelser i UK-direktiverne The Restriction of the Use of Certain Hazardous Substances in Electrical and Electronic Equipment Regulations 2012, Supply of Machinery (Safety) Regulations 2008, Electromagnetic Compatibility Regulations 2016 og Noise Emission in the Environment by Equipment for use Outdoors Regulations 2001 og er udviklet og produceret i overensstemmelse med de på produktionsdatoen gældende versioner af standarderne: EN 55014-1, EN 55014-2, EN 60335-1 og EN 50636-2-100.

Til påvisning af det målte og garanterede lydefektniveau anvendtes retningslinjerne i UK-direktiv Noise Emission in the Environment by Equipment for use Outdoors Regulations 2001, Schedule 8.

- Målt lydeffektniveau: 90 dB(A)
- Garanteret lydeffektniveau: 92 dB(A)

Den tekniske dokumentation opbevares hos ANDREAS STIHL AG & Co. KG.

Fremstillingsåret, fremstillingslandet og maskinnummeret er angivet på blæseren.

Waiblingen, 01.08.2022

ANDREAS STIHL AG & Co. KG

p.p. 

Robert Olma, Vice President, Regulatory Affairs & Global Governmental Relations

23 Adresser

www.stihl.com

Innholdsfortegnelse

1	Forord.....	100
2	Informasjon om denne bruksanvisningen.....	100
3	Oversikt.....	101
4	Sikkerhetsforskrifter.....	101
5	Gjøre løvblåseren klar til bruk.....	108
6	Lade batteriet og LEDer.....	108
7	Montere løvblåseren.....	109
8	Sette inn og ta ut batteriet.....	109
9	Slå løvblåseren på og av.....	109
10	Kontroll av løvblåser og batteri.....	110
11	Arbeide med løvblåseren.....	110
12	Etter arbeidet.....	110
13	Transport.....	110
14	Oppbevaring.....	111
15	Rengjøring.....	111
16	Vedlikehold og reparasjon.....	112
17	Utbedre feil.....	112
18	Tekniske data.....	113
19	Reservedeler og tilbehør.....	114
20	Kassering.....	114
21	EU-samsvarserklæring.....	114
22	Produsentens samsvarserklæring for UKCA.....	115
23	Adresser.....	115

1 Forord

Kjære kunde,

vi er glade for at du har valgt STIHL. Vi utvikler og fremstiller våre produkter i topp kvalitet i samsvar med behovene til våre kunder. Dermed skapes produkter med høy pålitelighet selv ved ekstrem belastning.

STIHL står også for topp kvalitet ved servicen. Vår faghandelen sikrer kompetent rådgøring og opplæring, samt omfattende teknisk omsorg.

STIHL støtter uttrykkelig en bærekraftig og ansvarlig omgang med naturen. Denne bruksanvisningen hjelper deg med å gi ditt STIHL-produkt en lang levetid på trygt og miljøvennlig vis.

Vi takker for din tiltro og ønsker deg god fornøyelse med ditt STIHL-produkt.



Dr. Nikolaus Stihl

VIKTIGI MÅ LESE FØR BRUK OG OPPBEVARER.

2 Informasjon om denne bruksanvisningen

2.1 Gjeldende dokumenter

De lokale sikkerhetsforskriftene gjelder.

- ▶ I tillegg til denne bruksanvisningen skal en lese, forstå og oppbevare følgende dokumenter:
 - Sikkerhetsanvisninger batteri STIHL AK
 - Sikkerhetsinformasjon for STIHL batterier og produkter med innebygd batteri: www.stihl.com/safety-data-sheets

2.2 Merking av advarslene i teksten

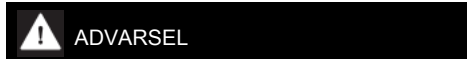

ADVARSEL

- Merknaden henviser til farer som kan føre til alvorlige personskader eller døden.
 - ▶ De angitte tiltakene kan gjøre at alvorlige personskader eller død unngås.

LES DETTE

- Merknaden henviser til farer som kan føre til materielle skader.
 - ▶ De angitte tiltakene kan gjøre at materielle skader unngås.

2.3 Symboler i teksten



Dette symbolet henviser til et kapittel i denne bruksanvisningen.

3 Oversikt

3.1 Løvbåser, batteri og ladeapparat

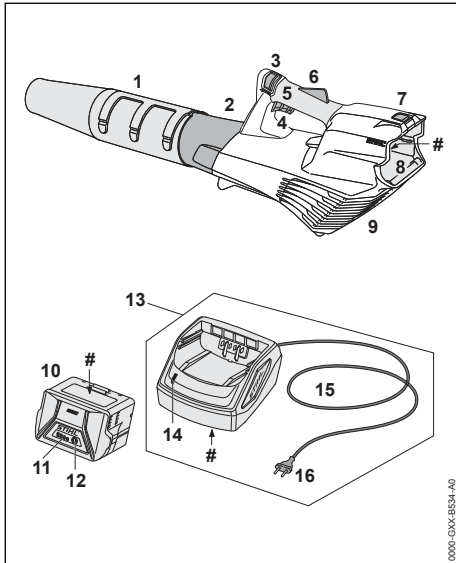

- 1 Dyse**
Dysen fører og samler luftstrømmen.
- 2 Blåserør**
Blåserøret fører luftstrømmen.
- 3 Startspørre**
Startsperren låser opp girspaken sammen med girspakspærren.
- 4 Girspak**
Girspaken slår løvbåseren av og på.
- 5 Betjeningshåndtak**
Betjeningshåndtaket tjener til betjening, føring og bæring av løvbåseren.
- 6 Girspakspørre**
Girspakspærren låser opp girspaken.
- 7 Låsespak**
Låsespaken holder batteriet i batterisporet.
- 8 Batterispør**
Batterisporet tar imot batteriet.
- 9 Vernegitter**
Vernegitteret beskytter brukeren mot deler som beveger seg i løvbåseren.
- 10 Batteri**
Batteriet forsyner løvbåseren med strøm.

11 LED-er

LED-ene viser ladetilstanden til batteriet og feil.

12 Tast

Tasten aktiverer LED-ene på batteriet.

13 Ladeapparat

Ladeapparatet lader batteriet.

14 LED-lampe

LED-ene viser statusen til ladeapparatet.

15 Tilkoblingsledning

Tilkoblingsledningen forbinder ladeapparatet med nettpluggen.

16 Kontakt

Nettpluggen forbinder tilkoblingsledningen med en stikkontakt.

Merkeplate med maskinnummer

3.2 Symboler

Symbolene kan være på løvbåseren, batteriet og ladeapparatet, og betyr følgende:



1 LED lyser rødt. Batteriet er for varmt eller kaldt.



4 LED-er blinker rødt. Det er en feil i batteriet.



LED-en lyser grønt og LED-ene på batteriet lyser eller blinker grønt. Batteriet lader.



LED-en blinker rødt. Det er ingen elektrisk kontakt mellom batteriet og ladeapparatet, eller det er en feil ved batteriet eller ladeapparatet.



Garantert lydeffektnivå iht. direktiv 2000/14/EF i dB(A) for å gjøre lydutslipp fra produkter sammenlignbare.



Angivelsen ved siden av symbolet angir energiinnholdet i batteriet i henhold til spesifikasjonene fra celle-produzenten. Energiinnholdet som er tilgjengelig i anvendelsen, er mindre.



Bruk det elektriske apparatet i et lukket og tørt rom.



Produktet må ikke kasseres med husholdningsavfallet.

4 Sikkerhetsforskrifter

4.1 Varselsymboler

Varselsymbolene på løvbåseren, batteriet eller ladeapparatet betyr følgende:



Følg sikkerhetsmerknadene og tiltakene.



Les, forstå og oppbevar bruksanvisningen.



Bruk vernebriller.



Langt hår må sikres slik at det ikke kan trekkes inn i løvblåseren.



Ta ut batteriet ved arbeidspåuser, transport, oppbevaring, vedlikehold eller reparasjon.



Løvblåseren og ladeapparatet må beskyttes for regn og fuktighet.



Overhold sikkerhetsavstanden.



Batteriet må beskyttes mot varme og ild.



Batteriet må beskyttes mot regn og fuktighet, og må ikke dryppes i væske.

4.2 Tiltenkt bruk

Løvblåseren STIHL BGA 57 brukes til blåsing av løv, gress, papir og lignende materialer.

Løvblåseren må ikke brukes når det regner.

Batteriet STIHL AK forsyner løvblåseren med strøm.

Ladeapparatet STIHL AL 101 lader batteriet STIHL AK.

⚠ ADVARSEL

- Batterier og ladeapparater som ikke er godkjent av STIHL for løvblåseren, kan utløse brann eller eksplosjoner. Personer kan bli alvorlig skadet eller omkomme, og materielle skader kan oppstå.
 - ▶ Løvblåseren skal anvendes med et STIHL AK batteri.
 - ▶ Lad batteriet STIHL AK med ladeapparatet STIHL AL 101, AL 301 eller AL 500.

- Dersom løvblåseren, batteriet eller ladeapparatet ikke anvendes forskriftsmessig, kan personer bli alvorlig skadet eller drept, og materielle skader kan oppstå.
 - ▶ Løvblåseren, batteriet og ladeapparatet skal brukes slik det er beskrevet i denne bruksanvisningen.

4.3 Krav til brukeren

⚠ ADVARSEL

- Brukere uten opplæring, kan ikke gjenkjenne eller bedømme løvblåserens, batterienes eller ladeapparatets farer. Brukeren eller andre personer kan bli alvorlig skadet eller drept.
 - ▶ Les, forstå og oppbevar bruksanvisningen.
 - ▶ Hvis løvblåseren, batteriet eller ladeapparatet gis videre til en annen person: Gi bruksanvisningen videre.
 - ▶ Forsikre deg om at brukeren innfrir følgende krav:
 - Brukeren er uthvilt.
 - Brukeren er kroppslig, sensorisk og mentalt i stand til å betjene og arbeide med løvblåseren, batteriet og ladeapparatet. Dersom brukeren kroppslig, sensorisk og mentalt kun i begrenset grad er i stand til det, skal brukeren kun arbeide med batteriet under oppsyn eller etter anvisning av en ansvarlig person.
 - Brukeren kan gjenkjenne eller bedømme farene med løvblåseren, batteriene og ladeapparatet.
 - Brukeren er myndig eller brukeren blir opplært i et yrke i henhold til nasjonale forskrifter og under oppsyn.
 - Brukeren er fått en opplæring av en STIHL fagforhandler eller en sakkyndig person, før løvblåseren og ladeapparatet brukes første gang.
 - Brukeren er ikke påvirket av alkohol, legemidler eller narkotiske stoff.
 - ▶ Dersom det oppstår uklarheter: Oppsøk en STIHL fagforhandler.

4.4 Klær og utstyr

⚠ ADVARSEL

- Under arbeidet kan langt hår trekkes inn i løvblåseren. Brukeren kan bli alvorlig skadet.



- ▶ Sett opp og sikre langt hår slik at det ikke skulderen blir funnet.

- Under arbeidet kan gjenstander kastes opp med høy hastighet. Brukeren kan bli skadet.



- ▶ Bruk tetsittende vernebriller. Egnede vernebriller er kontrollert iht. standarden EN 166 eller nasjonale forskrifter, og fås kjøpt med tilsvarende merking i butikk.

- ▶ Bruk en lang bukse.
- Under arbeidet kan støv virvles opp. Støv som pustes inn, kan være helseskadelig og utløse allergiske reaksjoner.
 - ▶ Hvis støv virvles opp: Bruk en vernemaske for støv.
- Uegnede klær kan henge seg opp i treverk, kratt og løvblåseren. Brukere uten egnede bekledding kan bli alvorlig skadd.
 - ▶ Bruk trangt sittende klær.
 - ▶ Ta av sjal og smykker.
- Dersom brukeren bruker uegnede sko, kan han/hun skli. Brukeren kan bli skadet.
 - ▶ Bruk faste, lukkede sko med gripesterk såle.

4.5 Arbeidsområde og omgivelsen

4.5.1 Løvblåser

▲ ADVARSEL

- Personer som ikke deltar, barn og dyr kan ikke gjenkjenne eller bedømme løvblåserens farer og objekter som slynges opp. Personer uten deltagelse, barn og dyr kan bli alvorlig skadet og materielle skader kan oppstå.



- ▶ Personer uten deltagelse, barn og dyr må holdes unna i en omkrets på 5 m fra arbeidsområdet.

- ▶ Det skal holdes en avstand på 5 m fra gjenstander.
- ▶ Ikke la løvblåseren være uten oppsyn.
- ▶ Sikre at barn ikke kan leke med løvblåseren.
- Løvblåseren er ikke beskyttet mot vann. Dersom det arbeides i regn eller i fuktige omgivelser, kan det føre til elektrisk støt. Brukeren kan bli skadet og løvblåseren kan bli skadet.



- ▶ Det skal ikke arbeides i regn eller fuktige omgivelser.
- Elektriske komponenter i løvblåseren kan danne gnister. Gnister kan utløse brann eller eksplosjoner i lett brennbare eller eksplosive

omgivelser. Personer kan bli alvorlig skadet eller omkomme, og materielle skader kan oppstå.

- ▶ Det skal ikke arbeides i en lett brennbar eller eksplosiv omgivelse.

4.5.2 Batteri

▲ ADVARSEL

- Personer som ikke deltar, barn og dyr kan ikke gjenkjenne eller bedømme farene med batteriet. Personer som ikke deltar, barn og dyr kan bli alvorlig skadet.
 - ▶ Personer som ikke deltar, barn og dyr må holdes unna.
 - ▶ Ikke la batteriet være uten oppsyn.
 - ▶ Sikre at barn ikke kan leke med batteriet.
- Batteriet er ikke beskyttet mot enhver miljøpåvirkning. Dersom batteriet utsettes for bestemte miljøpåvirkninger, kan batteriet ta fyr, eksplodere eller bli skadd. Personer kan bli alvorlig skadet og materielle skader kan oppstå.



- ▶ Batteriet må beskyttes mot varme og ild.
- ▶ Batteriet må ikke kastes i ild.

- ▶ Batteriet må ikke lades, benyttes og oppbevares utenfor de angitte temperaturgrensene, 18.5.



- ▶ Batteriet må beskyttes mot regn og fuktighet, og må ikke dryppes i væske.

- ▶ Batteriet må holdes unna metalliske smådeleler.
- ▶ Batteriet må ikke utsettes for høyt trykk.
- ▶ Batteriet må ikke utsettes for mikrobølger.
- ▶ Batteriet må beskyttes mot kjemikalier og salt.

4.5.3 Ladeapparat

▲ ADVARSEL

- Personer som ikke deltar, barn kan ikke gjenkjenne eller bedømme farene til ladeapparatet og den elektriske strømmen. Tilskuere, barn og dyr kan bli alvorlig skadet eller drept.
 - ▶ Personer som ikke deltar, barn og dyr må holdes unna.
 - ▶ Sikre at barn ikke kan leke med ladeapparatet.
- Ladeapparatet er ikke beskyttet mot vann. Dersom det arbeides i regn eller i fuktige omgivelser, kan det føre til elektrisk støt. Brukeren kan bli skadet og ladeapparatet kan bli skadet.



- ▶ Den må ikke brukes når det regner eller i fuktige omgivelser.
- Ladeapparatet er ikke beskyttet mot alle miljøpåvirkningene. Dersom ladeapparatet utsettes for bestemte miljøpåvirkninger, kan ladeapparatet ta fyr eller eksplodere. Personer kan bli alvorlig skadet og materielle skader kan oppstå.
 - ▶ Ladeapparatet skal benyttes i et lukket og tørt rom.
 - ▶ Ladeapparatet skal ikke anvendes i en lett antennelig eller eksplosiv omgivelse.
 - ▶ Ladeapparatet skal ikke anvendes på lett antennelig undergrunn.
 - ▶ Ladeapparatet må ikke benyttes og oppbevares utenfor de angitte temperaturgrensene, 18.5.
- Personer kan snuble over tilkoblingskabelen. Personer kan bli skadet og ladeapparatet kan bli skadet.
 - ▶ Tilkoblingsledningen legges flatt ned på bakken.

4.6 Sikker tilstand

4.6.1 Løvblåser

- Løvblåseren er i sikker tilstand, hvis følgende betingelser er oppfylt:
- Løvblåseren er uskadd.
 - Løvblåseren er ren og tørr.
 - Betjeningsselementene fungerer og er ikke endret.
 - Originalt STIHL tilbehør for denne løvblåseren er montert.
 - Tilbehøret er montert riktig.

▲ ADVARSEL

- I usikker stand kan komponenter slutte å fungere korrekt, og sikkerhetsinnretninger tre ut av kraft. Personer kan bli alvorlig skadet eller drept.
 - ▶ Arbeid med en uskadd løvblåser.
 - ▶ Dersom løvblåseren er tilsmusset eller våt: Rengjør løvblåseren og la den tørke.
 - ▶ Hvis batterispolet er vått eller fuktig: La batterispolet tørke.
 - ▶ Løvblåseren må ikke endres. Unntak: Montering av en dyse som er egnet for denne løvblåseren.
 - ▶ Dersom betjeningsselementene ikke fungerer: Ikke arbeid med løvblåseren.
 - ▶ Monter kun original STIHL tilbehør for denne løvblåseren.

- ▶ Tilbehøret må monteres slik det er beskrevet i denne bruksanvisningen eller i bruksanvisningen for tilbehøret.
- ▶ Ikke stikk gjenstander inn i åpningen til løvblåseren.
- ▶ Skift ut slitte eller skadde varselskilt.
- ▶ Dersom det oppstår uklarheter: Oppsøk en STIHL fagforhandler.

4.6.2 Batteri

Batteriet er i en sikker tilstand dersom følgende betingelser er oppfylt:

- Batteriet er uskadd.
- Batteriet er rent og tørt.
- Batteriet fungerer og er uforandret.

▲ ADVARSEL

- I usikker tilstand kan batteriet ikke lengre fungere trygt. Personer kan bli alvorlig skadet.
 - ▶ Arbeid med et uskadd og fungerende batteri.
 - ▶ Et skadd eller defekt batteri må ikke lades.
 - ▶ Dersom batteriet er tilsmusset: Rengjør batteriet.
 - ▶ Hvis batteriet er våt eller fuktig: La batteriet tørke, 18.6.
 - ▶ Batteriet må ikke endres.
 - ▶ Ikke stikk gjenstander inn i åpningen til batteriet.
 - ▶ De elektriske kontaktene til batteriet må ikke forbindes med metalliske gjenstander og kortsluttes.
 - ▶ Batteriet må ikke åpnes.
 - ▶ Skift ut slitte eller skadde varselskilt.
- Det kan tre væske ut av et skadd batteri. Dersom væsken kommer i kontakt med huden eller øynene, kan huden eller øynene bli irritert.
 - ▶ Unngå kontakt med væsken.
 - ▶ Dersom det har oppstått kontakt med huden: Vask de aktuelle hudområdene med rikelig vann og såpe.
 - ▶ Dersom det har oppstått kontakt med øynene: Skyll øynene i minst 15 minutter med rikelig vann og oppsøk lege.
- Et skadd eller defekt batteri kan lukte uvanlig, ryke eller brenne. Personer kan bli alvorlig skadet eller omkomme, og materielle skader kan oppstå.
 - ▶ Dersom batteriet lukter uvanlig eller ryker: Batteriet må ikke brukes og det må holdes unna brennbare stoffer.
 - ▶ Hvis batteriet brenner: Forsøk å slukke batteriet med brannslukker eller vann.

4.6.3 Ladeapparat

Ladeapparatet er i sikker tilstand, hvis følgende betingelser er oppfylt:

- Ladeapparatet er uskadd.
- Ladeapparatet er rent og tørt.

▲ ADVARSEL

- I usikker stand kan komponenter slutte å fungere korrekt, og sikkerhetsinnretninger tre ut av kraft. Personer kan bli alvorlig skadet eller bli drept.
 - ▶ Bruk et uskadd ladeapparat.
 - ▶ Dersom ladeapparatet er tilsmusset eller vått: Rengjør ladeapparatet og la det tørke.
 - ▶ Ladeapparatet må ikke endres.
 - ▶ Ikke stikk gjenstander inn i åpningen til ladeapparatet.
 - ▶ De elektriske kontaktene til ladeapparatet må ikke forbindes med metalliske gjenstander og kortsluttes.
 - ▶ Ladeapparatet må ikke åpnes.

4.7 Arbeid

▲ ADVARSEL

- Brukeren kan i visse situasjoner ikke lengre arbeide konsentrert. Brukeren kan snuble, falle og bli alvorlig skadet.
 - ▶ Du må arbeide rolig og vel overveid.
 - ▶ Dersom lysforholdene og siktforholdene er dårlige: Ikke bruk løvblåseren.
 - ▶ Løvblåseren må betjenes alene.
 - ▶ Ikke arbeid høyere enn skulderhøyde.
 - ▶ Vær oppmerksom på hindringer.
 - ▶ Arbeid stående på bakken og hold balansen. Dersom det må arbeides i høyden: Benytt en løfteplattform eller et sikkert stillas.
 - ▶ Hvis man begynner å føle tretthet: Ta en pause i arbeidet.
 - ▶ Blås i vindretning.
- Under arbeidet kan gjenstander kastes opp med høy hastighet. Personer og dyr kan bli skadet og materielle skader kan oppstå.
 - ▶ Ikke blås i retningen av personer, dyr eller gjenstander.
- Dersom løvblåseren forandrer seg eller oppfører seg uvanlig under arbeidet, kan løvblåseren være i usikker tilstand. Personer kan bli alvorlig skadet og materielle skader kan oppstå.
 - ▶ Avslutt arbeidet, ta ut batteriet og oppsøk en STIHL fagforhandler.
- Under arbeidet kan vibrasjoner oppstå i løvblåseren.
 - ▶ Ta arbeidspauser.

- ▶ Dersom tegn på sirkulasjonsforstyrrelse oppstår: Oppsøk lege.
- Gjennom oppvirling av støvet kan løvblåseren lades elektrostatisk. Under bestemte omgivelserforhold (f.eks. tørre omgivelser) kan løvblåseren lades og gnister kan oppstå. Gnister kan utløse brann eller eksplosjoner i lett antennelige eller eksplosive omgivelser. Personer kan bli alvorlig skadet eller omkomme, og materielle skader kan oppstå.
 - ▶ Det skal ikke arbeides i en lett antennelig eller eksplosiv omgivelse.

4.8 Lading

▲ ADVARSEL

- Under ladingen kan et skadd eller defekt ladeapparat lukte uvanlig eller ryke. Personer kan bli skadet og materielle skader kan oppstå.
 - ▶ Trekk nettpluggen ut av stikkkontakten.
- Ladeapparatet kan ved utilstrekkelig bortledning av varme, overopphetes og utløse brann. Personer kan bli alvorlig skadet eller omkomme, og materielle skader kan oppstå.
 - ▶ Ladeapparatet må ikke tildekkes.

4.9 Koble til strøm

Det kan oppstå kontakt med strømførende komponenter på grunn av følgende årsaker:

- Tilkoblingsledningen eller skjøteledningen er skadet.
- Nettpluggen til tilkoblingsledningen eller skjøteledningen er skadet.
- Stikkkontakten er ikke riktig installert.

▲ FARE

- Kontakt med strømførende komponenter kan føre til strømstøt. Brukeren kan bli alvorlig skadet eller drept.
 - ▶ Forsikre deg om at tilkoblingsledningen og nettpluggene er uskadet.



Hvis tilkoblingsledningen eller skjøteledningen er defekt eller skadet:

- ▶ Skadde punkter må ikke berøres.
- ▶ Trekk nettpluggen ut av stikkkontakten.

- ▶ Ta på tilkoblingsledningen, skjøteledningen og de tilhørende nettpluggene med tørre hender.
- ▶ Sett nettpluggen på tilkoblingsledningen eller skjøteledningen inn i en korrekt installert og sikret stikkontakt med jording.
- ▶ Koble til ladeapparatet via en jordfeilbryter med maksimalt (30 mA, 30 ms) utløserstrøm.

- En skadet eller uegnet skjøteledning kan føre til elektrisk støt. Personer kan bli alvorlig skadet eller drept.
 - ▶ Bruk en skjøteledning med riktig lednings-tverrsnitt,  18.4.

▲ ADVARSEL

- Under ladingen kan en feil nettspenning eller en feil nettfrekvens føre til en overspenning i ladeapparatet. Ladeapparatet kan bli skadd.
 - ▶ Forsikre deg om at nettspenningen og nettfrekvensen til strømmettet stemmer overens med angivelsene på ladeapparatet.
- Dersom ladeapparatet er koblet til et grenuttak kan elektriske komponenter bli overbelastet under ladingen. De elektriske komponentene kan bli varme og utløse brann. Personer kan bli alvorlig skadet eller omkomme, og materielle skader kan oppstå.
 - ▶ Påse at effektinformasjonen på grenuttak ikke i sum overskrides gjennom informasjonen på effektskiltet til ladeapparatet og alle tilkoblede elektroprodukter på grenuttaket.
- En feil lagt tilkoblingsledning og skjøteledning kan være skadet og personer kan snuble over dem. Personer kan bli skadet og tilkoblingsledningen eller skjøteledningen kan bli skadet.
 - ▶ Legg og merk tilkoblingsledningen og skjøteledningen slik at personer ikke kan snuble.
 - ▶ Legg tilkoblingsledningen og skjøteledningen slik at de ikke spennes eller floker seg.
 - ▶ Legg tilkoblingsledningen og skjøteledningen slik at de ikke blir skadet, bøyd eller klemt eller skrubbet.
 - ▶ Beskytt tilkoblingsledningen og skjøteledningen mot varme, olje og kjemikalier.
 - ▶ Legg tilkoblingsledningen og skjøteledningen på tørt underlag.
- Skjøteledningen blir varm under arbeidet. Hvis varmen ikke kan ledes bort, kan varmen starte brann.
 - ▶ Hvis det brukes en kabeltrommel: Vikle av hele kabeltrommelen.
- Hvis det er lagt elektriske ledninger og rør i veggen, kan disse ta skade hvis ladeapparatet monteres på veggen. Kontakt med elektriske ledninger kan føre til elektrisk støt. Personer kan bli alvorlig skadet og materielle skader kan oppstå.
 - ▶ Forsikre deg om at det ikke ligger elektriske ledninger og rør på stedet du vil bruke.
- Hvis ladeapparatet ikke er montert på veggen som beskrevet i denne bruksanvisningen, kan ladeapparatet eller batteriet falle ned eller

ladeapparatet kan bli for varmt. Det kan oppstå personskader og materielle skader.

- ▶ Ladeapparatet må monteres på en vegg, slik det er beskrevet i bruksanvisningen.
- Hvis ladeapparatet med påsatt batteri monteres på en vegg, kan batteriet falle ut av ladeapparatet. Det kan oppstå personskader og materielle skader.
 - ▶ Først må ladeapparatet monteres på veggen og så settes inn batteriet.

4.10 Transport

4.10.1 Løvbåser

▲ ADVARSEL

- Under transport kan løvbåseren velte eller bevege seg. Personer kan bli skadet og materielle skader kan oppstå.



- ▶ Ta ut batteriet.
- ▶ Løvbåseren må sikres med belter, reimer eller et nett slik at den ikke kan velte eller bevege seg.

4.10.2 Batteri

▲ ADVARSEL

- Batteriet er ikke beskyttet mot enhver miljøpåvirkning. Dersom batteriet utsettes for bestemte miljøpåvirkninger kan batteriet skades, og det kan oppstå materielle skader.
 - ▶ Et skadd batteri skal ikke transporteres.
- Batteriet kan velte eller bevege seg under transporten. Det kan oppstå personskader og materielle skader.
 - ▶ Batteriet skal pakkes slik i forpakningen at det ikke kan bevege seg.
 - ▶ Forpakningen må sikres slik at den ikke kan bevege seg.

4.10.3 Ladeapparat

▲ ADVARSEL

- Under transport kan ladeapparatet velte eller bevege seg. Det kan oppstå personskader og materielle skader.
 - ▶ Trekk nettpluggen ut av stikkkontakten.
 - ▶ Ta ut batteriet.
 - ▶ Ladeapparatet må sikres med stropper, reimer eller et nett slik at det ikke kan velte eller bevege seg.
- Tilkoblingsledningen er ikke beregnet til å bære ladeapparatet med. Tilkoblingsledningen og ladeapparatet kan skades.

- ▶ Vikle opp tilkoblingsledningen og fest den på ladeapparatet.

4.11 Oppbevaring

4.11.1 Løvblåser

⚠ ADVARSEL

- Barn kan ikke gjenkjenne eller bedømme løvblåserens farer. Barn kan alvorlig skades.



- ▶ Ta ut batteriet.

- ▶ Løvblåseren må oppbevares utenfor rekkevidden til barn.

- De elektriske kontaktene på løvblåseren og metallkomponenter kan korrodere på grunn av fuktighet. Løvblåseren kan bli skadd.



- ▶ Ta ut batteriet.

- ▶ Oppbevar løvblåseren rent og tørt.

4.11.2 Batteri

⚠ ADVARSEL

- Barn kan ikke gjenkjenne eller bedømme batteriets farer. Barn kan bli alvorlig skadet.

- ▶ Batteriet må oppbevares utilgjengelig for barn.

- Batteriet er ikke beskyttet mot enhver miljøpåvirkning. Dersom batteriet utsettes for bestemte miljøpåvirkninger, kan det skades.

- ▶ Oppbevar batteriet rent og tørt.
- ▶ Batteriet skal oppbevares i et lukket rom.
- ▶ Batteriet skal oppbevares separat fra løvblåseren.

- ▶ Hvis batteriet er lagret i ladeapparatet: Trekk ut nettpluggen og oppbevar batteriet med et ladenivå mellom 40 % og 60 % (2 grønt lysende lysdioder).

- ▶ Batteriet må ikke oppbevares utenfor de angitte temperaturgrensene, 18.6.

4.11.3 Ladeapparat

⚠ ADVARSEL

- Barn kan ikke gjenkjenne eller bedømme ladeapparatets farer. Barn kan skades alvorlig eller drepes.

- ▶ Trekk nettpluggen.
- ▶ Ladeapparatet må oppbevares utenfor rekkevidden til barn.

- Ladeapparatet er ikke beskyttet mot alle miljøpåvirkningene. Dersom ladeapparatet er utsatt

for visse miljøpåvirkninger, kan ladeapparatet skades.

- ▶ Trekk nettpluggen.
- ▶ Dersom ladeapparatet blir varmt: Avkjøl ladeapparatet.
- ▶ Oppbevar ladeapparatet rent og tørt.
- ▶ Ladeapparatet skal oppbevares i et lukket rom.
- ▶ Ladeapparatet må ikke oppbevares utenfor de angitte temperaturgrensene, 18.5.
- Tilkoblingsledningen er ikke beregnet til å bære eller henge ladeapparatet med. Tilkoblingsledningen og ladeapparatet kan skades.
 - ▶ Grip og hold ladeapparatet fast i kapslingen. Et innfelt håndtak for enkel løfting av ladeapparatet er montert på ladeapparatet.
 - ▶ Heng opp ladeapparatet på veggholderen.

4.12 Rengjøring, vedlikehold og reparasjon

⚠ ADVARSEL

- Hvis batteriet er satt inn ved rengjøring, vedlikehold eller reparasjon, kan løvblåseren slås på utilsiktet. Personer kan bli alvorlig skadet og materielle skader kan oppstå.



- ▶ Ta ut batteriet.

- Sterke rengjøringsmidler, rengjøring med høytrykksvaskere eller skarpe gjenstander kan skade løvblåseren, batteriet og ladeapparatet. Hvis løvblåseren, batteriet eller ladeapparatet ikke rengjøres slik det er beskrevet i denne bruksanvisningen, kan komponenter ikke lenger fungere riktig og sikkerhetsinnretninger slutte å fungere. Personer kan bli alvorlig skadet.

- ▶ Løvblåseren, batteriet og ladeapparatet skal rengjøres slik, det er beskrevet i bruksanvisningen.









- Hvis løvblåseren, batteriet eller ladeapparatet ikke vedlikeholdes eller repareres riktig, kan komponenter ikke lenger fungere riktig og sikkerhetsinnretninger slutte å fungere. Personer kan bli alvorlig skadet eller drept.

- ▶ Du må ikke selv vedlikeholde eller reparere løvblåseren, batteriet og ladeapparatet.
- ▶ Hvis løvblåseren, batteriet eller ladeapparatet må vedlikeholdes eller repareres: Ta kontakt med en STIHL fagforhandler.

5 Gjøre løvblåseren klar til bruk

5.1 Gjøre løvblåseren klar til bruk

Før hver arbeidsstart må følgende trinn gjennomføres:

- ▶ Forsikre deg om at følgende komponenter er i sikker tilstand:
 - Løvblåser,  4.6.1.
 - Batteri,  4.6.2.
 - Ladeapparat,  4.6.3.
- ▶ Kontroller batteriet,  10.2.
- ▶ Batteriet må lades fullstendig,  6.2.
- ▶ Rengjøre løvblåseren,  15.1.
- ▶ Monter dysen,  7.1.
- ▶ Kontroller betjeningselementene,  10.1.
- ▶ Dersom trinnene ikke kan gjennomføres: Ikke bruk løvblåseren og oppsøk en STIHL fagforhandler.

6 Lade batteriet og LEDer

6.1 Montere ladeapparatet på en vegg

Ladeapparatet kan monteres på en vegg.

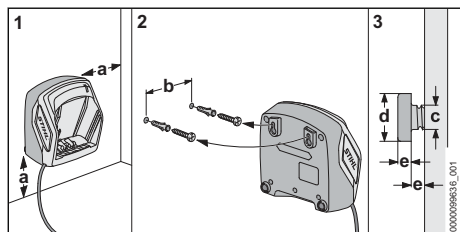

- ▶ Ladeapparatet må monteres på veggen på en slik måte at følgende betingelser er oppfylt:
 - Passende festemateriale benyttes.
 - Ladeapparatet er vannrett.
 Følgende mål skal overholdes:
 - a = minst 100 mm
 - b (for AL 101) = 75 mm
 - b (for AL 301) = 100 mm
 - b (for AL 500) = 120 mm
 - c = 4,5 mm
 - d = 9 mm
 - e = 2,5 mm

6.2 Lade batteriet

Ladetiden er avhengig av forskjellige innflytelser, f.eks. temperaturen til batteriet eller omgivelsestemperaturen. For optimal ytelsesevne må det anbefalte temperaturområdet påaktes,  18.6. Den faktiske ladetiden kan avvike fra den angitte

ladetiden. Ladetiden er oppgitt under www.stihl.com/charging-times.

Når strømpluggen er satt inn i en stikkontakt og batteriet er satt inn i ladeapparatet, starter ladingen automatisk. Når batteriet er fullstendig ladet, slår ladeapparatet seg automatisk av.

Under ladingen blir batteriet og ladeapparatet varme.

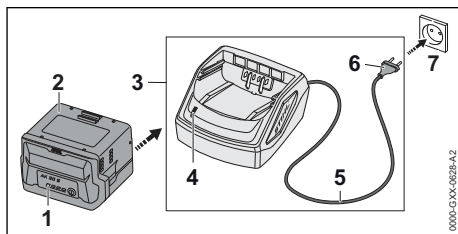

- ▶ Sett nettpluggen (6) inn i en tilgjengelig stikkontakt (7).
- ▶ Ladeapparatet (3) gjennomfører en selvtest. LED-en (4) lyser grønt i ca. 1 sekund og rødt i ca. 1 sekund.
- ▶ Tilkoblingsledningen (5) legges.
- ▶ Sett inn batteriet (2) i sporet til ladeapparatet (3) og trykk til anslaget.
- ▶ Lysdioden (4) lyser grønt. Lysdiodene (1) lyser grønt og batteriet (2) lades.
- ▶ Hvis lysdioden (4) og lysdiodene (1) på batteriet ikke lyser lenger: Batteriet (2) er fullstendig ladet og kan tas ut av ladeapparatet (3).
- ▶ Hvis ladeapparatet (3) ikke brukes lenger: Trekk nettpluggen (6) ut av stikkkontakten (7).

6.3 Visning av ladetilstanden

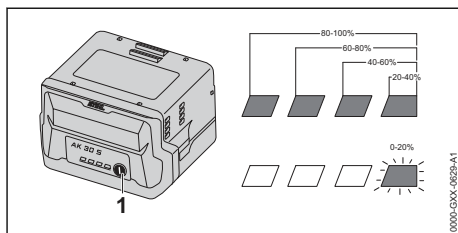

- ▶ Trykk på tasten (1).
- ▶ LED-ene lyser i ca. 5 sekunder grønt og viser ladetilstanden.
- ▶ Hvis høyre lysdiode blinker grønt: Lad batteriet.

6.4 LED-er på batteriet

LED-ene kan vise ladetilstanden til batteriet eller feil. LED-ene kan lyse grønt eller rødt eller blinke.

Hvis LED-ene lyser eller blinker grønt, vises ladetilstanden.

- Hvis LED-ene lyser eller blinker rødt: Feilretting, 17.1.

Det er en feil i løvblåseren eller i batteriet.

6.5 LED på ladeapparatet

LEDene viser statusen til ladeapparatet.

Hvis LEDene lyser grønt, lades batteriet.

- Hvis LEDen blinker rødt: Utbedre feilen.

Det er en feil i ladeapparatet.

7 Montere løvblåseren

7.1 Montere, stille inn og demontere dysen

Dysen kan avhenge av kroppsstørrelsen til brukeren, monteres på blåserøret i 3 posisjoner.

Posisjonene er markert på blåserøret.

- Slå av løvblåseren og ta ut batteriet.

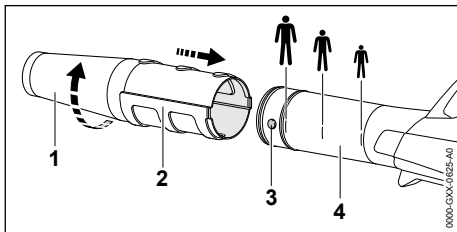

- Bring tappen (3) og sporet (2) på samme høyde.
- Dysen (1) skyves frem til den ønskede posisjonen på blåserøret (4).
- Dysen (1) dreies så langt, til den smekker på plass.

8 Sette inn og ta ut batteriet

8.1 Sette inn batteriet

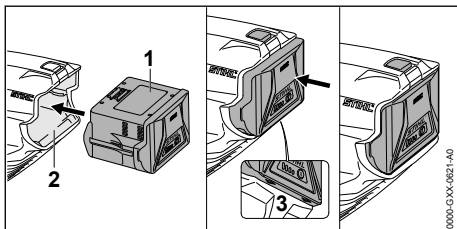

- Trykk batteriet (1) inn i batterisporet (2), inntil det høres ett klikk.
Pilene (3) på batteriet (1) er fremdeles synlige og batteriet (1) er sikret i batterisporet (2). Det

er ingen elektrisk kontakt mellom løvblåseren og batteriet (1).

- Trykk batteriet (1) inntil anslaget inn i batterisporet (2).

Batteriet (1) smekker inn med et ekstra klikk og er plan med kapslingen til løvblåseren.

8.2 Ta ut batteriet

- En hånd holdes foran batterisporet, slik at batteriet (2) ikke kan falle ned.

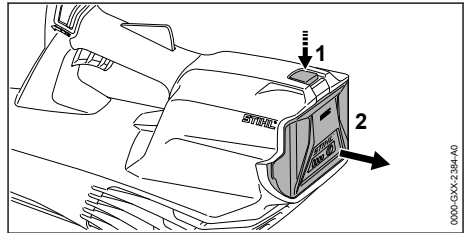

- Låsespaken (1) trykkes med den andre hånden.

Batteriet (2) låses opp og kan tas ut.

9 Slå løvblåseren på og av

9.1 Slå på løvblåseren

- Hold løvblåseren med en hånd på betjeningshåndtaket slik, at tommelen griper rundt betjeningshåndtaket.

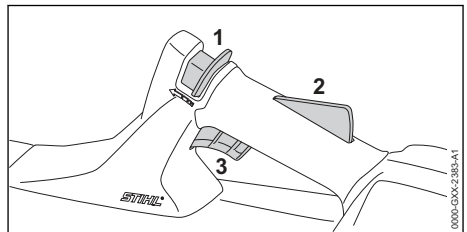

- Skyv startsperreren (1) forover mot blåserøret med tommelen og hold den.
- Trykk girspaksperreren (2) med hånden og hold den trykket.
Startsperreren (1) kan slippes.
- Trykk girspaken (3) med pekefingeren og hold den trykket.
Løvblåseren akselererer og luften strømmes ut av dysen.

9.2 Slå av løvblåseren

- Slipp girspaken og girspaksperreren.
Luft strømmes ikke lenger ut av dysen.
- Hvis det fortsatt blåser luft ut av dysen: Ta ut batteriet og oppsøk en STIHL fagforhandler.
Løvblåseren er defekt.

10 Kontroll av løvblåser og batteri

10.1 Kontrollere betjeningselementene

Startspærre, girspakspærre og girspak

- ▶ Ta ut batteriet.
- ▶ Prøv å trykke på girspaken uten å trykke på startspærren og girspakspærren.
- ▶ Hvis girspaken kan trykkes på: Ikke bruk løvblåseren, og oppsøk en STIHL fagforhandler. Startspærre eller girspakspærren er defekt.
- ▶ Skyv startspærren forover mot blåserøret med tommelen og hold den.
- ▶ Trykk girspakspærren og hold den trykket.
- ▶ Trykk girspaken.
- ▶ Slipp girspaken, girspakspærren og startspærren.
- ▶ Dersom girspaken, girspakspærren eller startspærren går tungt eller ikke fjærer tilbake i utgangsposisjon: Ikke bruk løvblåseren og ta kontakt med en STIHL-fagforhandler. Girspaken, girspakspærren eller startspærren er defekt.

Slå på løvblåseren

- ▶ Sett inn batteriet.
- ▶ Skyv startspærren forover mot blåserøret med tommelen og hold den.
- ▶ Trykk girspakspærren og hold den trykket.
- ▶ Trykk girspaken og hold den trykket inne. Luft strømmer ut av dysen.
- ▶ Hvis 3 LED-er blinker rødt: Ta ut batteriet og oppsøk en STIHL fagforhandler. Det er en feil i løvblåseren.
- ▶ Slipp girspaken. Luft strømmer ikke lenger ut av dysen.
- ▶ Hvis det fortsatt blåser luft ut av dysen: Ta ut batteriet og oppsøk en STIHL fagforhandler. Løvblåseren er defekt.

10.2 Kontroller batteriet

- ▶ Trykk trykknappen på batteriet. LEDene lyser eller blinker.
- ▶ Hvis LEDene ikke lyser eller blinker: Ikke bruk batteriet og oppsøk en STIHL fagforhandler. Det er en feil i batteriet.

11 Arbeide med løvblåseren

11.1 Holde og føre løvblåseren

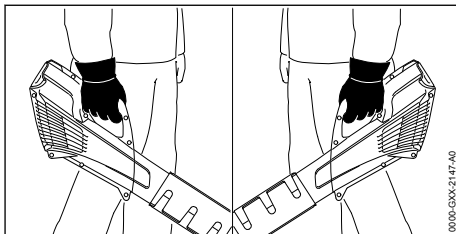

- ▶ Hold og før løvblåseren med en hånd på betjeningshåndtaket slik, at tommelen griper rundt betjeningshåndtaket.

11.2 Blåse

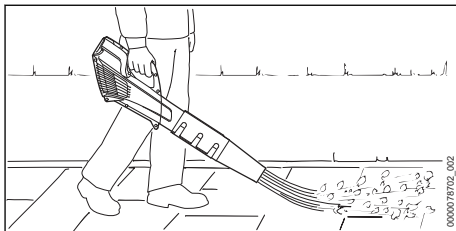

- ▶ Rett dysen mot bakken.
- ▶ Gå langsomt og kontrollert fremover.

For optimal ytelsesevne må det anbefalte temperaturområdet påaktes, [18.6](#).

12 Etter arbeidet

12.1 Etter arbeidet

- ▶ Slå av løvblåseren og ta ut batteriet.
- ▶ Dersom løvblåseren er våt: Rengjør løvblåseren og la den tørke.
- ▶ Hvis batteriet er våt eller fuktig: La batteriet tørke, [18.6](#).
- ▶ Rengjør løvblåseren.
- ▶ Rengjør batteriet.

13 Transport

13.1 Transportere løvblåseren

- ▶ Slå av løvblåseren og ta ut batteriet.

Bære løvblåseren

- ▶ Bær løvblåseren med en hånd på betjeningshåndtaket.

Transportere løvblåseren i et kjøretøy

- ▶ Løvblåseren må sikres slik at den ikke kan velte eller bevege seg.

13.2 Transportere batteriet

- ▶ Slå av løvblåseren og ta ut batteriet.
- ▶ Forsikre deg om at batteriet er i sikker tilstand.
- ▶ Batteriet skal pakkes slik i forpakningen at det ikke kan bevege seg.
- ▶ Forpakningen må sikres slik at den ikke kan bevege seg.

Batteriet underligger kravene for transport av farlig gods. Batteriet er klassifisert som UN 3480 (litium-ion-batterier) og ble kontrollert i henhold til UN-håndbok Kontroller og kriterier Del III, underavsnitt 38.3.

Forskriftene for transport er oppgitt under www.stihl.com/safety-data-sheets.

13.3 Transportere ladeapparatet

- ▶ Trekk nettpluggen ut av stikkkontakten.
- ▶ Ta ut batteriet.
- ▶ Vikle opp tilkoblingsledningen og fest den på ladeapparatet.
- ▶ Hvis ladeapparatet transporteres i et kjøretøy: Sikre ladeapparatet med stropper, reimer og et nett slik at det ikke kan velte eller bevege seg.

14 Oppbevaring

14.1 Oppbevare løvblåseren

- ▶ Slå av løvblåseren og ta ut batteriet.
- ▶ Løvblåseren må oppbevares slik at følgende betingelser oppfylles:
 - Løvblåseren kan ikke velte eller bevege seg.
 - Løvblåseren er utenfor rekkevidden til barn.
 - Løvblåseren er ren og tørr.

14.2 Oppbevare batteriet

STIHL anbefaler å oppbevare batteriet i en ladetilstand mellom 40 % og 60 % (2 grønt lysende lysdioder).

- ▶ Batteriet må oppbevares slik at følgende betingelser er oppfylt:
 - Batteriet er utenfor rekkevidden til barn.
 - Batteriet er rent og tørt.
 - Batteriet er i et lukket rom.
 - Batteriet er koblet fra løvblåseren.
 - Hvis batteriet er lagret i ladeapparatet: Trekk ut nettpluggen og oppbevar batteriet med et ladenivå mellom 40 % og 60 % (2 grønt lysende lysdioder).
 - Batteriet skal ikke oppbevares utenfor de angitte temperaturgrensene,  18.5.

LES DETTE

- Hvis batteriet ikke oppbevares som beskrevet i bruksanvisningen, kan batteriet bli dypt utladd og skadd uten at det kan repareres igjen.
 - ▶ Lad opp et utladd batteri før oppbevaring. STIHL anbefaler å oppbevare batteriet i en ladetilstand mellom 40 % og 60 % (2 grønt lysende lysdioder).
 - ▶ Batteriet skal oppbevares separat fra løvblåseren.

14.3 Oppbevare ladeapparatet

- ▶ Trekk nettpluggen ut av stikkkontakten.

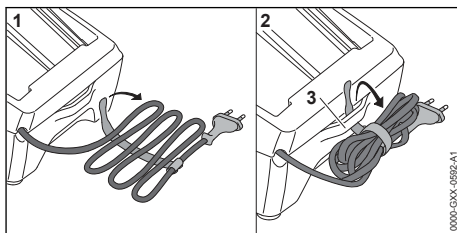

- ▶ Vikle opp tilkoblingsledningen og fest den på ladeapparatet.
- ▶ Ladeapparatet må oppbevares slik at følgende betingelser er oppfylt:
 - Ladeapparatet er utenfor rekkevidden til barn.
 - Ladeapparatet er rent og tørt.
 - Ladeapparatet er i et lukket rom.
 - Ladeapparatet er ikke hengt opp på tilkoblingsledningen eller på holderen (3) for tilkoblingsledningen.
 - Ladeapparatet oppbevares ikke utenfor de angitte temperaturgrensene,  18.5.

15 Rengjøring

15.1 Rengjøre løvblåseren

- ▶ Slå av løvblåseren og ta ut batteriet.
- ▶ Løvblåseren rengjøres med en fuktig klut.
- ▶ Rengjør luftåpningene med en pensel.
- ▶ Beskyttelsesgitteret rengjøres med en pensel eller en myk børste.
- ▶ Fremmedlegemer fjernes fra batterisporet og batterisporet rengjøres med en fuktig klut.
- ▶ Elektriske kontakter i batterisporet rengjøres med en pensel eller en myk børste.

15.2 Rengjøre batteriet

- ▶ Rengjør batteriet med en fuktig klut.

15.3 Rengjøre ladeapparatet

- ▶ Trekk nettpluggen ut av stikkkontakten.

- ▶ Rengjør ladeapparatet med en fuktig klut.
- ▶ Rengjør lufteåpningene med en pensel.
- ▶ Rengjør de elektriske kontaktene til ladeapparatet med en pensel eller en myk børste.

16 Vedlikehold og reparasjon

16.1 Vedlikeholde og reparere løvblåseren

Brukeren kan ikke selv vedlikeholde og reparere løvblåseren.

- ▶ Hvis løvblåseren trenger vedlikehold eller er defekt eller skadet: Oppsøk en STIHL fagforhandler.

16.2 Vedlikeholde og reparere batteriet

Batteriet trenger ikke vedlikehold og kan ikke repareres.

17 Utbedre feil

17.1 Utbedre feil på løvblåseren eller batteriet

Feil	Lysdioder på batteriet	Årsak	Løsning
Løvblåseren starter ikke når den slås på.	1 lysdiode blinker grønt.	Ladetilstanden til batteriet er for lav.	▶ Lad opp batteriet.
	1 LED lyser rødt.	Batteriet er for varmt eller kaldt.	▶ Ta ut batteriet. ▶ La batteriet avkjøles eller oppvarmes.
	3 LED-er blinker rødt.	Det foreligger en feil hos løvblåseren.	▶ Ta ut batteriet. ▶ Rengjør de elektriske kontaktene i batterisporet. ▶ Sett inn batteriet. ▶ Slå på løvblåseren. ▶ Hvis 3 LED-er fortsatt blinker rødt: Ikke bruk løvblåseren og oppsøk en STIHL fagforhandler.
	3 lysdioder lyser rødt.	Løvblåseren er for varm.	▶ Ta ut batteriet. ▶ La løvblåseren avkjøles.
	4 lysdioder blinker rødt.	Det er en feil i batteriet.	▶ Ta ut og sett inn igjen batteriet. ▶ Slå på løvblåseren. ▶ Hvis 4 lysdioder fortsatt blinker rødt: Ikke bruk batteriet og oppsøk en STIHL fagforhandler.
		Den elektriske forbindelsen mellom løvblåseren og batteriet er brutt.	▶ Ta ut batteriet. ▶ Rengjør de elektriske kontaktene i batterisporet. ▶ Sett inn batteriet.
	Løvblåseren eller batteriet er fuktig.	▶ La løvblåseren eller batteriet tørke,  18.6.	
Løvblåseren slår seg av under drift.	3 lysdioder lyser rødt.	Løvblåseren er for varm.	▶ Ta ut batteriet. ▶ La løvblåseren avkjøles.
		Det er en elektrisk feil.	▶ Ta ut og sett inn igjen batteriet. ▶ Slå på løvblåseren.

- ▶ Hvis batteriet er defekt eller skadet: Skift ut batteriet.

16.3 Vedlikeholde og reparere ladeapparatet

Ladeapparatet trenger ikke vedlikehold og kan ikke repareres.

- ▶ Hvis ladeapparatet er defekt eller skadet: Bytt ut ladeapparatet.
- ▶ Hvis tilkoblingsledningen er defekt eller skadet: Ikke bruk ladeapparatet og la en STIHL fagforhandler bytte tilkoblingsledningen.

Feil	Lysdioder på batteriet	Årsak	Løsning
Driftstiden til løvblåseren er for kort.		Batteriet er ikke fullstendig ladet.	► Lad batteriet fullstendig.
		Brukstiden til batteriet er overskredet.	► Skift ut batteriet.
Etter at batteriet settes inn i ladeapparatet, starter ikke ladingen.	1 lysdiode lyser rødt.	Batteriet er for varmt eller kaldt.	► Sett inn batteriet i ladeapparatet. Ladingen starter automatisk så snart det tillatte temperaturområdet er nådd.

17.2 Løse feil ved ladeapparatet

Feil	LED på ladeapparatet	Årsak	Løsning
Batteriet lades ikke.	Lysdioden blinker rødt.	Den elektriske forbindelsen mellom ladeapparatet og batteriet er brutt.	► Ta ut batteriet. ► Rengjør elektriske kontakter på ladeapparatet. ► Sett inn batteriet.
		Det er en feil i ladeapparatet.	► Ikke bruk ladeapparatet og oppsøk en STIHL fagforhandler.

18 Tekniske data

18.1 Løvblåser STIHL BGA 57

- Godkjent batteri: STIHL AK
- Lufthastighet med montert dyse: 46 m/s
- Vekt uten batteri: 2,3 kg

Driftstid er oppgitt under www.stihl.com/battery-life.

18.2 Batteri STIHL AK

- Batteriteknologi: Litium-ion
- Spenning: 36 V
- Kapasitet i Ah: se typeskilt
- Energiinnhold i Wh: se typeskilt
- Vekt i kg: se typeskilt

18.3 Ladeapparat STIHL AL 101

- Nominell spenning: se typeskilt
- Frekvens: se typeskilt
- Nominell effekt: se typeskilt
- Ladestrøm: se typeskilt

Ladetiden er oppgitt under www.stihl.com/charging-times.

18.4 Skjøteledning

Hvis det brukes en skjøteledning må lederne minst ha følgende tverrsnitt, avhengig av spenningen og lengden på skjøteledningen:

Hvis den nominelle spenningen på typeskiltet er 220 V til 240 V:

- Ledningslengde opptil 20 m: AWG 15 / 1,5 mm²

- Ledningslengde 20 m opptil 50 m: AWG 13 / 2,5 mm²

Hvis den nominelle spenningen på typeskiltet er 100 V til 127 V:

- Ledningslengde opptil 10 m: AWG 14 / 2,0 mm²
- Ledningslengde 10 m opptil 30 m: AWG 12 / 3,5 mm²

18.5 Temperaturrenser



ADVARSEL

- Batteriet er ikke beskyttet mot enhver miljøpåvirkning. Dersom batteriet utsettes for bestemte miljøpåvirkninger, kan det ta fyr eller eksplodere. Personer kan bli alvorlig skadet og materielle skader kan oppstå.
 - Ikke lad opp batteriet under - 20 °C eller over + 50 °C.
 - Ikke bruk løvblåseren, batteriet eller ladeapparatet under - 20 °C eller over + 50 °C.
 - Ikke oppbevar løvblåseren, batteriet eller ladeapparatet under - 20 °C eller over + 70 °C.

18.6 Anbefalte temperaturområder

For optimal ytelsesevne hos løvblåserne, batteriet og ladeapparatet må man overholde det anbefalte temperaturområdet:

- Lading: + 5 °C til + 40 °C
- Bruk: - 10 °C til + 40 °C
- Oppbevaring: - 20 °C til + 50 °C

Hvis batteriet lades opp, brukes eller oppbevares utenfor de anbefalte temperaturområdene, kan ytelsen bli redusert.

Hvis batteriet er vått eller fuktig, lar du det ligge og tørke på temperaturer over + 15 °C og under +50 °C i minst 48 t med under 70 % luftfuktighet. Høyere luftfuktighet kan forlenge tørketiden.

18.7 Lydverdier og vibrasjonsverdier

K-verdien for lydtryknivåene er 2 dB(A). K-verdien for lydeffektnivåene er 2 dB(A). K-verdien for vibrasjonsverdiene er 2 m/s².

STIHL anbefaler å bruke hørselsvern.

- Lydtryknivå L_{pA} målt iht. EN 50636-2-100: 79 dB(A).
- Lydtryknivå L_{wA} målt iht. EN 50636-2-100: 90 dB(A).
- Vibrasjonsverdi a_{hv} målt iht. EN 50636-2-100: Betjeningshåndtak: < 2,5 m/s².

De angitte vibrasjonsverdiene ble målt med en standardisert testprosedyre og kan trekkes inn til sammenligning av elektriske apparater. Vibrasjonsverdiene som faktisk oppstår, kan avvike fra de angitte verdiene avhengig av typen arbeid. De angitte vibrasjonsverdiene kan benyttes til en foreløpig vurdering av vibrasjonsbelastningen. Den faktiske vibrasjonsbelastningen må anslås. Derved kan det også tas hensyn til periodene der elektriske apparatet er slått av, og periodene der det er slått på men går uten belastning.

Informasjon angående oppfyllelse av arbeidsgiverdirektivet om vibrasjon 2002/44/EF er angitt under www.stihl.com/vib.

18.8 REACH

REACH betegner en EF-forordning for registrering, vurdering og godkjenning av kjemikalier.

Informasjon om oppfyllelse av REACH forordningen er angitt under www.stihl.com/reach.

19 Reservedeler og tilbehør

19.1 Reservedeler og tilbehør

STIHL Disse symbolene identifiserer STIHL reservedeler og originalt STIHL tilbehør.

STIHL anbefaler å bruke STIHL reservedeler og originalt STIHL tilbehør.

Reservedeler og tilbehør fra andre produsenter kan ikke vurderes av STIHL med hensyn til pålitelighet, sikkerhet og egnethet til tross for

løpende markedsobservasjon og STIHL kan ikke garantere for deres bruk.

Originale STIHL reservedeler og originalt STIHL tilbehør fås kjøpt hos en STIHL fagforhandler.

20 Kassering

20.1 Kassere løvblåseren, batteriet og ladeapparatet

Informasjon om kassering er tilgjengelig hos lokale myndigheter eller hos din STIHL-fagforhandler.

Upassende avfallshåndtering kan være skadelig for helse og miljø.

- ▶ STIHL-produkter, inkludert emballasje, tilføres en egnet gjenvinningsstasjon i samsvar med lokale forskrifter.
- ▶ Må ikke kasseres med husholdningsavfallet.

21 EU-samsvarserklæring

21.1 Løvblåser STIHL BGA 57

ANDREAS STIHL AG & Co. KG
Badstraße 115
D-71336 Waiblingen

Tyskland

påtar seg alene ansvaret for at

- Modell: Batteridreven løvblåser
- Varemerke: STIHL
- Type: BGA 57
- Serieidentifikasjon: 4523

oppfyller de gjeldende bestemmelsene til direktivene 2011/65/EU 2006/42/EF, 2014/30/EU og 2000/14/EF og er utviklet og produsert i henhold til følgende standarder, som gjaldt ved produktionsdato: EN 55014-1, EN 55014-2, EN 60335-1 og EN 50636-2-100.

Det målte og garanterte lydeffektnivået ble beregnet i henhold til direktivet 2000/14/EF, vedlegg V.

- Målt lydeffektnivå: 90 dB(A)
- Garantert lydeffektnivå: 92 dB(A)

De tekniske dokumentene oppbevares ved produktgodkjenningen til ANDREAS STIHL AG & Co. KG.

Byggeår, produksjonsland og maskinnummer er angitt på løvblåseren.

Waiblingen, 01.08.2022

ANDREAS STIHL AG & Co. KG

med fullmakt fra 

Robert Olma, Vice President, Regulatory Affairs & Global Governmental Relations

22 Produsentens samsvarserklæring for UKCA

22.1 Løvbåser STIHL BGA 57

**UK
CA**

ANDREAS STIHL AG & Co. KG
Badstraße 115
D-71336 Waiblingen

Tyskland

påtar seg alene ansvaret for at

- Modell: Batteridreven løvbåser
- Varemerke: STIHL
- Type: BGA 57
- Serieidentifikasjon: 4523

oppfyller de gjeldende bestemmelsene til de britiske direktivene The Restriction of the Use of Certain Hazardous Substances in Electrical and Electronic Equipment Regulations 2012, Supply of Machinery (Safety) Regulations 2008, Electromagnetic Compatibility Regulations 2016 og Noise Emission in the Environment by Equipment for use Outdoors Regulations 2001 og er utviklet og produsert i henhold til følgende standarder, som gjaldt ved produksjonsdato: EN 55014-1, EN 55014-2, EN 60335-1 og EN 50636-2-100.

Det målte og garanterte lydeffektivitetet ble beregnet i henhold til det britiske direktivet Noise Emission in the Environment by Equipment for use Outdoors Regulations 2001, Schedule 8.

- Målt lydeffektivitet: 90 dB(A)
- Garantert lydeffektivitet: 92 dB(A)

De tekniske dokumentene oppbevares hos ANDREAS STIHL AG & Co. KG.

Byggeår, produksjonsland og maskinnummer er angitt på løvbåseren.

Waiblingen, 01.08.2022

ANDREAS STIHL AG & Co. KG

med fullmakt fra 

Robert Olma, Vice President, Regulatory Affairs & Global Governmental Relations

23 Adresser

www.stihl.com

Obsah

1	Úvod.....	115
2	Informace k tomuto návodu k použití.....	116
3	Přehled.....	116
4	Bezpečnostní pokyny.....	117
5	Příprava foukače k práci.....	123
6	Nabíjení akumulátoru a světla LED.....	123
7	Montáž foukače.....	124
8	Vsazení a vyjmutí akumulátoru.....	125
9	Zapnutí a vypnutí foukače.....	125
10	Kontrola foukače a akumulátoru.....	125
11	Práce s foukačem.....	126
12	Po skončení práce.....	126
13	Přeprava.....	126
14	Skladování.....	127
15	Čištění.....	127
16	Údržba a opravy.....	127
17	Odstranění poruch.....	128
18	Technická data.....	129
19	Náhradní díly a příslušenství.....	130
20	Likvidace.....	130
21	Prohlášení o konformitě EU.....	130
22	UKCA-Prohlášení o konformitě.....	130
23	Adresy.....	131

1 Úvod

Vážená zákaznice, vážený zákazník,

těší nás, že jste se rozhodli pro firmu STIHL. Vytváříme a vyrábíme naše výrobky ve špičkové kvalitě podle potřeb našich zákazníků. Tím vzniká výrobky s vysokým stupněm spolehlivosti i při extrémním namáhání.

STIHL je zárukou špičkové kvality také v servisních službách. Náš odborný prodej zajišťuje kompetentní poradenství a instruktáž, jakož i obsáhlou technickou podporu.

STIHL se výslovně zasazuje za trvale udržitelné a zodpovědné zacházení s přírodou. Tento návod k použití Vám má být oporou při bezpečném a ekologickém používání Vašeho výrobku STIHL po dlouhý čas.

Děkujeme Vám za Vaši důvěru a přejeme mnoho spokojenosti s Vaším výrobkem STIHL.



Dr. Nikolas Stihl

DŮLEŽITÉ! PŘED POUŽITÍM SI NÁVOD PŘEČTĚTE A ULOŽTE JEJ PRO DALŠÍ POTŘEBU.

2 Informace k tomuto návodu k použití

2.1 Platné dokumenty

Platí lokální bezpečnostní předpisy.

- ▶ Navíc k tomuto návodu k použití si přečíst, porozumět a uložit pro další potřebu níže uvedené dokumenty:
 - Bezpečnostní pokyny pro akumulátor STIHL AK
 - Bezpečnostní informace pro akumulátory STIHL a výrobky s integrovaným akumulátorem: www.stihl.com/safety-data-sheets

2.2 Označení varovných odkazů v textu



VAROVÁNÍ

- Odkaz upozorňuje na nebezpečí, která mohou vést k těžkým úrazům či usmrcení.
 - ▶ Uvedená opatření mohou zabránit těžkým úrazům či usmrcení.

UPOZORNĚNÍ

- Odkaz upozorňuje na nebezpečí, která mohou vést k věcným škodám.
 - ▶ Uvedená opatření mohou zabránit věcným škodám.

2.3 Symboly v textu



Tento symbol odkazuje na kapitulu v tomto návodu k použití.

3 Přehled

3.1 Foukač, akumulátor a nabíječka

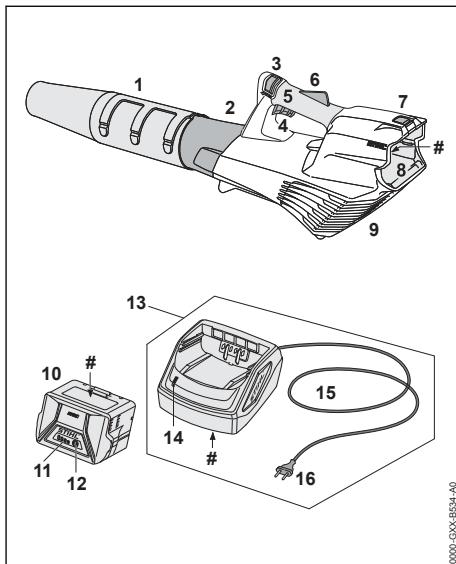

- 1 Hubice**
Hubice vede a koncentruje proud vzduchu.
- 2 Foukací trubka**
Foukací trubka vede proud vzduchu.
- 3 Deblokovací šoupátko**
Deblokovací šoupátko deblokuje spínač společně s pojistkou spínače.
- 4 Spínač**
Spínač foukač zapíná a vypíná.
- 5 Ovládací rukojeť**
Ovládací rukojeť slouží k obsluze, vedení a nošení foukače.
- 6 Pojistka spínače**
Pojistka spínače deblokuje spínač.
- 7 Aretační páčka**
Aretační páčka drží akumulátor v akumulátorové šachtě.
- 8 Akumulátorová šachta**
Do akumulátorové šachty se vsunuje akumulátor.
- 9 Ochranná mřížka**
Ochranná mřížka chrání uživatele před pohyblivými částmi foukače.
- 10 Akumulátor**
Akumulátor napájí foukač energií.

11 Světla LED

Světla LED signalizují stav nabití akumulátoru a poruchy.

12 Tlačítko

Tlačítko aktivuje světla LED na akumulátoru.

13 Nabíječka

Nabíječka nabíjí akumulátor.

14 LED

LED signalizuje stav nabíječky.

15 Připojovací kabel

Připojovací kabel spojuje nabíječku s elektrickou vidlicí.

16 Elektrická vidlice

Elektrická vidlice spojuje připojovací kabel se zásuvkou.

Výkonový štítek s výrobním číslem**3.2 Symboly**

Na foukači, akumulátoru a nabíječce se mohou nacházet symboly a ty mají následující význam:

 1 LED svítí červeně. Akumulátor je příliš teplý nebo příliš studený.



 4 LED blikají červeně. V akumulátoru je porucha.



Světlo LED svítí zeleně a světla LED na akumulátoru svítí nebo blikají zeleně. Akumulátor se nabíjí.



LED bliká červeně. Mezi akumulátorem a nabíječkou není žádný elektrický kontakt nebo je porucha v akumulátoru či v nabíječce.



LWA Zaručená hladina akustického výkonu podle směrnice 2000/14/EG v dB(A) za účelem porovnatelnosti akustických emisí výrobků.



Údaj vedle symbolu odkazuje na obsah energie akumulátoru podle specifikace výrobce článků. Obsah energie, který je k dispozici při použití, je menší.



Elektrovýrobek provozovat v uzavřeném a suchém prostoru.



Výrobek nelikvidovat s domácím odpadem.

4 Bezpečnostní pokyny**4.1 Varovné symboly**

Výstražné symboly na foukači, akumulátoru nebo na nabíječce znamenají následující:



Dodržujte bezpečnostní pokyny a jejich opatření.



Návod k použití je třeba si přečíst, porozumět mu a uložit ho pro další potřebu.



Noste ochranné brýle.



Dlouhé vlasy zajistěte tak, aby nemohly být vtaženy do foukače.



Akumulátor během přerušeni práce, přepravy, skladování, údržby nebo opravy vždy vyjměte.



Foukač a nabíječku chránit před deštěm a vlhkem.



Dodržujte bezpečnostní odstup.



Akumulátor chraňte před horkem a ohněm.



Akumulátor chraňte před deštěm a vlhkem a neponořujte ho do kapalin.

4.2 Řádné používání

Foukač STIHL BGA 57 slouží ke sfoukávání spadlého listí, trávy, papíru a podobných materiálů.

Foukač nesmí být používán za deště.

Akumulátor STIHL AK napájí foukač energií.

Nabíječka STIHL AL 101 nabíjí akumulátor STIHL AK.

▲ VAROVÁNÍ

- Akumulátory a nabíječky, které nejsou firmou STIHL pro foukače povoleny, mohou způsobit požáry a exploze. Může tak dojít k těžkým úrazům či úmrtí osob a ke vzniku věcných škod.

- ▶ Foukač používejte s akumulátorem STIHL AK.

- ▶ Akumulátor STIHL AK nabíjejte nabíječkou STIHL AL 101, AL 301 nebo AL 500.

- V případě účelu neodpovídajícímu použití foukače, akumulátoru nebo nabíječky může dojít k těžkým úrazům nebo úmrtí osob a ke vzniku věcné škody.
 - ▶ Foukač, akumulátor a nabíječku používejte tak, jak je to popsáno v tomto návodu k použití.

4.3 Požadavky na uživatele

▲ VAROVÁNÍ

- Uživatelé bez instruktáže nemohou rozpoznat nebo dobře odhadnout nebezpečí hrozící foukačem, akumulátorem a nabíječkou. Uživatel nebo jiné osoby mohou utrpět těžká nebo smrtelná zranění.



- ▶ Návod k použití je třeba si přečíst, porozumět mu a uložit ho pro další potřebu.

- ▶ Pokud jsou foukač, akumulátor nebo nabíječka předávány další osobě: zároveň předejte i návod k použití.
- ▶ Zajistěte, aby uživatel splňoval níže uvedené požadavky:
 - Uživatel je odpočatý.
 - Uživatel je tělesně, senzorycky a duševně schopen foukač, akumulátor a nabíječku obsluhovat a pracovat s nimi. Pokud je uživatel tělesně, senzorycky a duševně způsobilý pouze částečně, smí s výrobkem pracovat pouze pod dohledem nebo po zaškolení odpovědnou osobou.
 - Uživatel nemůže rozpoznat a dobře odhadnout nebezpečí hrozící foukačem, akumulátorem a nabíječkou.
 - Uživatel je plochetý nebo bude podle národních předpisů pod dohledem zaškolován pro výkon povolání.
 - Uživatel obdržel instruktáž od odborného prodejce výrobků STIHL nebo od osoby znalé odborné tematiky ještě dříve, než s foukačem a nabíječkou začne poprvé pracovat.
 - Uživatel není pod vlivem alkoholu, léků nebo drog.
- ▶ V případě nejasností: vyhledejte odborného prodejce STIHL.

4.4 Oblečení a vybavení

▲ VAROVÁNÍ

- Během práce mohou být dlouhé vlasy vtaženy do foukače. Uživatel může utrpět těžká zranění.



- ▶ Dlouhé vlasy svažte a zajistěte tak, aby se nacházely nad rameny.

- Během práce mohou být předměty vymrštěny velkou rychlostí nahoru. Uživatel může být zraněn.



- ▶ Noste těsně přiléhající ochranné brýle. Vhodné ochranné brýle jsou přezkoušeny podle normy EN 166 nebo podle národních předpisů a v obchodě se prodávají s patřičným označením.

- ▶ Noste dlouhé kalhoty.
- Během práce může dojít k rozvíření prachu. Vdechovaný prach může poškodit zdraví a vyvolat alergické reakce.
 - ▶ Pokud bude rozvířen prach a vznikne prašná mlha: noste ochrannou protiprachovou masku.
- Nevhodný oděv se může zachytit ve dřevě, ve křoví a ve foukači. Uživatelé bez vhodného oděvu mohou utrpět těžká zranění.
 - ▶ Noste těsně přiléhající oděv.
 - ▶ Šály a ozdoby odložte.
- Pokud uživatel nosí nevhodnou obuv, může uklouznout. Uživatel může být zraněn.
 - ▶ Noste pevnou uzavřenou obuv s hrubou podrážkou.

4.5 Pracovní pásmo a okolí

4.5.1 foukač

▲ VAROVÁNÍ

- Nezúčastněné osoby, děti a zvířata nemohou rozpoznat ani odhadnout nebezpečí hrozící foukačem a předměty vymrštěnými do výšky. Nezúčastněné osoby, děti a zvířata mohou utrpět těžká zranění a může dojít k věcným škodám.

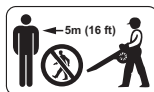

- ▶ Dbejte na to, aby nezúčastněné osoby, děti a zvířata zachovávaly odstup 5 m od pracovního okruhu.

- ▶ Od předmětů zachovávejte odstup 5 m.
- ▶ Foukač nenechávejte bez dohledu.
- ▶ Zajistěte, aby si děti nemohly s foukačem hrát.
- Foukač není chráněn proti vodě. Pokud by se pracovalo v dešti nebo ve vlhkém prostředí, může dojít k úrazu elektrickým proudem. Uživatel může být zraněn a foukač může být poškozen.



- ▶ Nikdy nepracujte v dešti ani ve vlhkém prostředí.

- Elektrické součástky foukače mohou vytvářet jiskry. Jiskry mohou ve snadno hořlavém nebo explozivním okolí vyvolat požáry nebo exploze. Může tak dojít k těžkým úrazům či úmrtí osob a ke vzniku věcných škod.
 - ▶ Nikdy nepracujte ve snadno hořlavém nebo explozivním okolí.

4.5.2 Akumulátor

▲ VAROVÁNÍ

- Nezúčastněné osoby, děti a zvířata nemohou rozpoznat ani odhadnout nebezpečí akumulátoru. Nezúčastněné osoby, děti a zvířata mohou být těžce zraněny.
 - ▶ Nezúčastněné osoby, děti a zvířata nepouštějte do blízkosti stroje.
 - ▶ Akumulátor nenechávejte bez dozoru.
 - ▶ Zajistěte, aby si děti nemohly s akumulátorem hrát.
- Akumulátor není chráněn proti všem okolním vlivům. Pokud je akumulátor vystaven určitým okolním vlivům, může začít hořet nebo explodovat, nebo může dojít k jeho neopravitelnému poškození. Může dojít k těžkým úrazům osob a ke vzniku věcných škod.



- ▶ Akumulátor chraňte před horkem a ohněm.
- ▶ Akumulátor neházejte do ohně.

- ▶ Akumulátor nenabíjejte, nepoužívejte a neskladujte mimo uvedené teplotní rozsahy, 18.5.



- ▶ Akumulátor chraňte před deštěm a vlhkem a neponořujte ho do kapalin.

- ▶ Akumulátor nepřibližujte ke kovovým malým předmětům.
- ▶ Akumulátor nevystavujte vysokému tlaku.
- ▶ Akumulátor nevystavujte mikrovlnám.
- ▶ Akumulátor chraňte před chemikáliemi a solemi.

4.5.3 Nabíječka

▲ VAROVÁNÍ

- Nezúčastněné osoby, děti nemohou rozpoznat ani odhadnout nebezpečí nabíječky a elektrického proudu. Nezúčastněné osoby, děti a zvířata mohou být těžce zraněny nebo usmrceny.
 - ▶ Nezúčastněné osoby, děti a zvířata nepouštějte do blízkosti stroje.
 - ▶ Zajistěte, aby si děti nemohly s nabíječkou hrát.
- Nabíječka není chráněna proti vodě. Pokud by se pracovalo v dešti nebo ve vlhkém prostředí,

může dojít k úrazu elektrickým proudem. Uživateli může být zraněn a nabíječka se může poškodit.



- ▶ Nikdy nepracujte v dešti ani ve vlhkém prostředí.

- Nabíječka není chráněna před všemi okolními vlivy. Pokud je nabíječka vystavena určitým okolním vlivům, může začít hořet nebo explodovat. Může dojít k těžkým úrazům osob a ke vzniku věcných škod.
 - ▶ Skladujte nabíječku v uzavřeném a suchém prostoru.
 - ▶ Nikdy nabíječku nepoužívejte ve snadno hořlavém a explozivním prostředí.
 - ▶ Nikdy nabíječku nepoužívejte na snadno hořlavém podkladu.
 - ▶ Nabíječku nepoužívejte a neskladujte mimo uvedené teplotní rozsahy, 18.5.
- Osoby mohou zakopnout o připojovací kabel. Mohlo by dojít k poranění osob a poškození nabíječky.
 - ▶ Připojovací kabel nainstalujte naplocho na zem.

4.6 Bezpečnosti odpovídající stav

4.6.1 Foukač

Foukač je ve stavu odpovídající bezpečnosti, když jsou splněny níže uvedené podmínky:

- Foukač není poškozen.
- Foukač je čistý a suchý.
- Ovládací prvky fungují a nejsou změněny.
- Je namontováno originální příslušenství STIHL určené pro tento foukač.
- Příslušenství je namontováno správně.

▲ VAROVÁNÍ

- Ve stavu neodpovídající bezpečnosti nemohou konstrukční díly již bezpečně fungovat a bezpečnostní zařízení mohou být vyřazena z provozu. Může dojít k těžkým úrazům nebo usmrcení osob.
 - ▶ Pracujte pouze s nepoškozeným foukačem.
 - ▶ Pokud je foukač znečištěný nebo mokrá: foukač vyčistit a nechat uschnout.
 - ▶ Pokud je akumulátorová šachta mokrá nebo vlhká: nechte akumulátorovou šachtu uschnout.
 - ▶ Foukač neupravujte/neměňte. Výjimka: montáž hubice vhodné pro tento foukač.
 - ▶ Pokud nefungují ovládací prvky: s foukačem nepracujte.
 - ▶ Na stroj montujte originální příslušenství STIHL určené pro tento foukač.

- ▶ Příslušenství montujte tak, jak je to popsáno v tomto návodu k použití nebo v návodu k použití daného příslušenství.
- ▶ Do otvorů foukače nestrkejte žádné předměty.
- ▶ Opotřebované nebo poškozené štítky s upozorněními vyměňte.
- ▶ V případě nejasností: vyhledejte odborného prodejce STIHL.

4.6.2 Akumulátor

Akumulátor je v bezpečnosti odpovídajícím stavu, když jsou splněny níže uvedené podmínky:

- Akumulátor není poškozen.
- Akumulátor je čistý a suchý.
- Akumulátor funguje a není pozměněn.

▲ VAROVÁNÍ

- Ve stavu neodpovídajícím bezpečnosti nemůže akumulátor již bezpečně fungovat. Osoby mohou utrpět těžká zranění.
 - ▶ Pracujte s nepoškozeným a fungujícím akumulátorem.
 - ▶ Poškozený nebo defektní akumulátor nenabíjejte.
 - ▶ Pokud je akumulátor znečištěný: akumulátor vyčistit a nechat uschnout.
 - ▶ Pokud je akumulátor mokrý nebo vlhký: akumulátor nechat uschnout,  18.6.
 - ▶ Akumulátor neměnit.
 - ▶ Do otvorů akumulátoru nestrkejte žádné předměty.
 - ▶ Elektrické kontakty akumulátoru nespojujte a nezkratujte kovovými předměty.
 - ▶ Akumulátor neotvírejte.
 - ▶ Opotřebované nebo poškozené informační štítky vyměňte.
- Z poškozeného akumulátoru může vytékat kapalina. Pokud by se kapalina dostala do styku s pokožkou nebo očima, může dojít k podráždění pokožky či očí.
 - ▶ Zabraňte kontaktu s kapalinou.
 - ▶ Pokud došlo ke kontaktu s pokožkou: dotčená místa pokožky umyjte velkým množstvím vody a mýdlem.
 - ▶ Pokud došlo ke kontaktu s očima: vyplachujte oči nejméně po dobu 15 minut velkým množstvím vody a vyhledejte lékaře.
- Poškozený nebo defektní akumulátor může být nezvykle cítit, může kouřit nebo hořet. Může tak dojít k těžkým úrazům či úmrtí osob a ke vzniku věcných škod.
 - ▶ Pokud je akumulátor neobvykle cítit nebo kouří: akumulátor nepoužívejte a nepřibližujte ho k hořlavým látkám.

- ▶ Pokud akumulátor hoří: pokuste se uhasit akumulátor hasicím přístrojem nebo vodou.

4.6.3 Nabíječka

Nabíječka je ve stavu odpovídajícím bezpečnosti, když jsou splněny níže uvedené podmínky:

- Nabíječka není poškozená.
- Nabíječka je čistá a suchá.

▲ VAROVÁNÍ

- Ve stavu neodpovídajícím bezpečnostním požadavkům nemohou konstrukční díly již bezpečně fungovat a bezpečnostní zařízení mohou být vyřazena z provozu. Může dojít k těžkým úrazům nebo usmrcení osob.
 - ▶ Používejte nepoškozenou nabíječku.
 - ▶ Pokud je nabíječka znečištěná nebo mokrá: nabíječku vyčistěte a nechte uschnout.
 - ▶ Nabíječku nepozměňujte.
 - ▶ Do otvorů nabíječky nestrkejte žádné předměty.
 - ▶ Elektrické kontakty nabíječky nespojujte a nezkratujte kovovými předměty.
 - ▶ Nabíječku nikdy neotvírejte.

4.7 Pracovní postup

▲ VAROVÁNÍ

- Uživatel již nemůže za určitých situací koncentrovaně pracovat. Uživatel může zakopnout, upadnout a těžce se zranit.
 - ▶ Pracujte klidně a s rozvahou.
 - ▶ Pokud jsou světelné poměry a viditelnost špatné: s foukačem nepracujte.
 - ▶ Foukač obsluhuje jenom sám uživatel.
 - ▶ Nikdy se strojem nepracujte nad vyšší ramen.
 - ▶ Dávejte pozor na překážky.
 - ▶ Při práci stůjte na zemi a udržte rovnováhu. Pokud je nutné pracovat ve výškách: používejte vysokozdvížnou pracovní plošinu nebo bezpečné lešení.
 - ▶ Pokud se dostaví známky únavy: udělejte si pracovní přestávku.
 - ▶ Foukejte po větru.
- Během práce mohou být předměty vymrštěny velkou rychlostí nahoru. Může dojít k úrazům osob a zvířat a ke vzniku věcných škod.
 - ▶ Nikdy nefoukejte směrem k osobám, zvířatům a předmětům.
- Pokud se foukač během práce změní nebo se chová nezvyklým způsobem, může být v provozně nebezpečném stavu. Může dojít k těžkým úrazům osob a ke vzniku věcných škod.

- ▶ Práci ukončete, akumulátor vyjměte a vyhledejte odborného prodejce výrobků STIHL.
- Během práce může foukač způsobit vznik vibrací.
 - ▶ Práci přerušujte přestávkami.
 - ▶ Pokud se vyskytnou náznaky poruch prokrvení: vyhledejte lékaře.
- Rozvířený prach může foukač elektrostaticky nabít. Za určitých okolních podmínek (např. suché okolí) se foukač může znenadání vybit a mohou vzniknout jiskry. Jiskry mohou ve snadno hořlavém nebo explozivním okolí vyvolat požáry nebo exploze. Může tím dojít k těžkým úrazům či úmrtí osob a ke vzniku věcných škod.
 - ▶ Nikdy nepracujte ve snadno hořlavém nebo explozivním okolí.
- ▶ Připojovacího kabelu, prodlužovacího kabelu a jejich elektrických vidlic se dotýkejte pouze suchýma rukama.
- ▶ Zasuňte elektrickou vidlici připojovacího kabelu nebo prodlužovacího kabelu do správně nainstalované a zajištěné zásuvky s ochranným kontaktem.
- ▶ Připojte nabíječku přes proudový chránič (30 mA, 30 ms).
- Poškozený nebo nevhodný prodlužovací kabel může vést k zásahu elektrickým proudem. Může dojít k těžkým úrazům nebo usmrcení osob.
 - ▶ Používejte prodlužovací kabel se správným kabelovým průřezem,  18.4.

4.8 Nabíjení

VAROVÁNÍ

- Během nabíjení může být poškozená nebo defektní nabíječka nezvykle cítit nebo kouřit. Může dojít k úrazům osob a ke vzniku věcných škod.
 - ▶ Elektrickou vidlici vytáhněte ze zásuvky.
- Nabíječka se může při nedostatečném odvodu teploty přehřát a způsobit požár. Může tím dojít k těžkým úrazům či úmrtí osob a ke vzniku věcných škod.
 - ▶ Nabíječku ničím nezakrývat.

4.9 Elektrické připojení

Kontakt s konstrukčními díly vedoucími elektrický proud může vzniknout z těchto příčin:

- Je poškozen připojovací kabel nebo prodlužovací kabel.
- Elektrická vidlice připojovacího kabelu nebo prodlužovacího kabelu je poškozená.
- Zásuvka není správně nainstalovaná.

NEBEZPEČÍ

- Kontakt s konstrukčními díly vedoucími elektrický proud může způsobit úraz elektrickým proudem. Uživatel může utrpět těžké nebo smrtelné zranění.
 - ▶ Zajistěte, aby připojovací kabel, prodlužovací kabel a jejich elektrické vidlice nebyly poškozeny.
- ▶ Pokud je připojovací kabel nebo prodlužovací kabel poškozen:
 - ▶ Poškozeného místa se nedotýkejte.
 - ▶ Vytáhněte elektrickou vidlici ze zásuvky.



VAROVÁNÍ

- Během nabíjení může nesprávné síťové napětí nebo nesprávná síťová frekvence vést k přepětí v nabíječce. Nabíječka může být poškozena.
 - ▶ Zajistěte, aby síťové napětí a síťová frekvence elektrické sítě souhlasily s údaji na výkonovém štítku nabíječky.
- Pokud je nabíječka připojena k vícenásobným zásuvkám, může během nabíjení dojít k přetížení elektrických součástí. Elektrické konstrukční díly se mohou zahřát a způsobit požár. Může tak dojít k těžkým úrazům či úmrtí osob a ke vzniku věcných škod.
 - ▶ Ujistěte se, že specifikace napájení na vícenásobné zásuvce nepřekračují specifikace uvedené na typovém štítku nabíječky a všech elektrických spotřebičů připojených k vícenásobné zásuvce.
- Nesprávně instalovaný připojovací nebo prodlužovací kabel může být poškozen a existuje zde nebezpečí zakopnutí. Osoby mohou být zraněny a připojovací nebo prodlužovací kabel může být poškozen.
 - ▶ Připojovací kabel a prodlužovací kabel uložte, veďte a označte tak, aby o ně osoby nemohly zakopnout.
 - ▶ Připojovací kabel a prodlužovací kabel veďte tak, aby nebyly napnuté nebo smotané.
 - ▶ Připojovací kabel a prodlužovací kabel veďte tak, aby nemohly být poškozeny, zlomeny, skřípnuty a neodíraly se.
 - ▶ Připojovací kabel a prodlužovací kabel chraňte před horkem, olejem a chemikáliemi.
 - ▶ Připojovací kabel a prodlužovací kabel veďte po suchém podkladu.

- Během práce se prodlužovací kabel zahřívá. Pokud teplo nemůže odcházet, může způsobit požár.
 - ▶ V případě použití kabelového bubnu: kabelový buben kompletně odvíňte.
- Pokud jsou zdi vedeny elektrické kabely a trubky, může dojít při montáži nabíječky na zeď k jejich poškození. Kontakt s kabely vedoucími elektrický proud může vést k zásahu elektrickým proudem. Může dojít k těžkým úrazům osob a ke vzniku věcných škod.
 - ▶ Zajistěte, aby na plánovaném místě nebyly ve zdi vedeny žádné elektrické kabely a trubky.
- Pokud by nabíječka nebyla na zeď namontována tak, jak je to popsáno v tomto návodu k použití, může nabíječka nebo akumulátor spadnout dolů nebo se může nabíječka přes-příliš zahřát. Může dojít k úrazům osob a ke vzniku věcných škod.
 - ▶ Nabíječku namontujte na zeď tak, jak je to popsáno v tomto návodu k použití.
- Pokud je nabíječka se vsazeným akumulátorem montována na zeď, může akumulátor z nabíječky vypadnout. Může dojít k úrazům osob a ke vzniku věcných škod.
 - ▶ Nejdříve na zeď připevněte nabíječku a pak vsaďte akumulátor.

4.10 Přeprava

4.10.1 Foukač

▲ VAROVÁNÍ

- Během přepravy se může foukač převrátit nebo se pohnout. Může dojít k úrazům osob a ke vzniku věcných škod.



- ▶ Vyjmout akumulátor.

- ▶ Foukač zajistit upínacími popruhy, řemenem nebo sítkou tak, aby se nemohl převrátit ani pohnout.

4.10.2 Akumulátor

▲ VAROVÁNÍ

- Akumulátor není chráněn proti všem okolním vlivům. Pokud je akumulátor vystaven určitým okolním vlivům, může být poškozen a může dojít ke vzniku věcných škod.
 - ▶ Poškozený akumulátor nepřevpravujte.
- Během přepravy se může akumulátor převrátit nebo pohnout. Může dojít k úrazům osob a ke vzniku věcných škod.

- ▶ Akumulátor v balení zabalte tak, aby se nemohl pohybovat.
- ▶ Balení zajistěte tak, aby se nemohlo pohybovat.

4.10.3 Nabíječka

▲ VAROVÁNÍ

- Během přepravy se může nabíječka převrátit nebo pohnout. Může dojít k úrazům osob a ke vzniku věcných škod.
 - ▶ Vytáhněte elektrickou vidlici ze zásuvky.
 - ▶ Vyjměte akumulátor.
 - ▶ Nabíječku zajistěte upínacími popruhy, řemenem nebo sítkou tak, aby se nemohla převrátit ani pohnout.
- Připojovací kabel není určen k tomu, aby se za něj nabíječka nosila. Připojovací kabel a nabíječka tím mohou být poškozeny.
 - ▶ Připojovací kabel sviňte a připevněte na nabíječku.

4.11 Skladování

4.11.1 Foukač

▲ VAROVÁNÍ

- Děti nemohou rozpoznat ani odhadnout nebezpečí hrozící foukačem. Děti mohou utrpět těžké úrazy.



- ▶ Akumulátor vyjmout.

- ▶ Foukač skladovat mimo dosah dětí.
- Elektrické kontakty na foukači a kovové konstrukční díly mohou pod vlivem vlhka zkorodovat. Foukač může být poškozen.



- ▶ Akumulátor vyjmout.

- ▶ Foukač skladovat v čistém a suchém stavu.

4.11.2 Akumulátor

▲ VAROVÁNÍ

- Děti nemohou rozpoznat ani odhadnout nebezpečí vyplývající z akumulátoru. Děti mohou utrpět těžké úrazy.
 - ▶ Akumulátor skladujte mimo dosah dětí.
- Akumulátor není chráněn proti všem okolním vlivům. Pokud je akumulátor vystaven určitým okolním vlivům, může dojít k neopravitelnému poškození.
 - ▶ Akumulátor skladujte v čistém a suchém stavu.

- ▶ Skladujte akumulátor v uzavřeném prostoru.
- ▶ Akumulátor skladujte odděleně od foukače.
- ▶ Pokud je akumulátor uložen v nabíječce: odpojte síťový konektor a uložte akumulátor se stavem nabití mezi 40 % a 60 % (2 zelená svítící světla LED).
- ▶ Akumulátor je třeba skladovat v rámci zadávaných teplotních mezí,  18.6.

4.11.3 Nabíječka

▲ VAROVÁNÍ

- Děti nemohou rozpoznat ani odhadnout nebezpečí hrozící nabíječkou. Může dojít k těžkým úrazům nebo usmrcení dětí.
 - ▶ Vytáhněte síťový konektor sítě.
 - ▶ Skladujte nabíječku mimo dosah dětí.
- Nabíječka není chráněna před všemi okolními vlivy. Pokud je nabíječka vystavena určitým okolním vlivům, může dojít k jejímu poškození.
 - ▶ Vytáhněte síťový konektor sítě.
 - ▶ Pokud je nabíječka příliš zahřátá: nechejte ji vychladnout.
 - ▶ Skladujte nabíječku v čistém a suchém stavu.
 - ▶ Nabíječku skladujte v uzavřeném prostoru.
 - ▶ Nabíječku je třeba skladovat v rámci zadávaných teplotních mezí,  18.5.
- Připojovací kabel není určen k tomu, aby se za něj nabíječka nosila či zavěšovala. Připojovací kabel a nabíječka tím mohou být poškozeny.
 - ▶ Nabíječku berte a držte za těleso. K usnadnění nadzdvíhnutí nabíječky je na zadní straně nabíječky umístěna prohlubeň na ruku.
 - ▶ Nabíječku zavěste na závěsný držák na zdi.

4.12 Čištění, údržba a opravy

▲ VAROVÁNÍ

- Pokud je během čištění, údržby nebo opravy akumulátor vsazen, může dojít k nechtěnému zapnutí foukače. Může dojít k těžkým úrazům osob a ke vzniku věcných škod.



- ▶ Vyměňte akumulátor.

- Agresivní čisticí prostředky, čištění pomocí vodního proudu nebo špičatými předměty mohou foukač, akumulátor a nabíječku poškodit. Pokud nejsou foukač, akumulátor nebo nabíječka čištěny tak, jak je to popsáno v tomto návodu k použití, nemohou konstrukční









díly již správně fungovat a bezpečnostní zařízení mohou být vyřazena z provozu. Osoby mohou utrpět těžká zranění.

- ▶ Foukač, akumulátor a nabíječku čistit tak, jak je to popsáno v tomto návodu k použití.
- Pokud foukač, akumulátor nebo nabíječka nejsou správně udržovány nebo opravovány, nemohou konstrukční díly již správně fungovat a bezpečnostní zařízení mohou být vyřazena z provozu. Může dojít k těžkým úrazům nebo usmrcení osob.
 - ▶ Nikdy neprovádějte sami údržbu nebo opravy foukače, akumulátoru a nabíječky.
 - ▶ Pokud se musí provést údržba, nebo oprava foukače, akumulátoru nebo nabíječky: Vyhleďte odborného prodejce výrobků STIHL.

5 Příprava foukače k práci

5.1 Příprava foukače k práci

Před každým započatím práce se musí provést níže uvedené kroky:

- ▶ Zajistěte, aby se níže uvedené konstrukční díly nacházely v bezpečném stavu:
 - Foukač,  4.6.1.
 - Akumulátor,  4.6.2.
 - Nabíječka,  4.6.3.
- ▶ Zkontrolujte akumulátor,  10.2.
- ▶ Akumulátor zcela nabijte,  6.2.
- ▶ Foukač vyčistěte,  15.1.
- ▶ Namontujte trysku,  7.1.
- ▶ Zkontrolujte ovládací prvky,  10.1.
- ▶ Pokud tyto kroky nemohou být provedeny: foukač nepoužívejte a vyhleďte odborného prodejce výrobků STIHL.

6 Nabíjení akumulátoru a světla LED

6.1 Montáž nabíječky na zeď

Nabíječka může být montována na zeď.

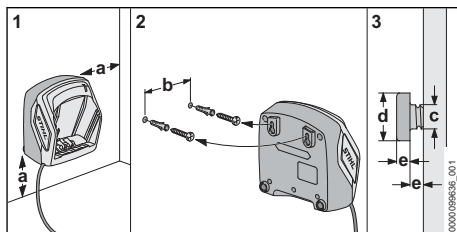

- ▶ Nabíječku namontujte na zeď tak, aby byly splněny níže uvedené podmínky:
 - Je použit vhodný přípevňovací materiál.
 - Nabíječka je ve vodorovné poloze. Jsou dodrženy následující rozměry:
 - a = nejméně 100 mm
 - b (pro AL 101) = 75 mm
 - b (pro AL 301) = 100 mm
 - b (pro AL 500) = 120 mm
 - c = 4,5 mm
 - d = 9 mm
 - e = 2,5 mm

6.2 Nabíjení akumulátoru

Délka doby nabíjení závisí na různých vlivech, např. na teplotě akumulátoru nebo na teplotě okolí. Aby se dosáhlo optimálního výkonu, dbejte na dodržování doporučených teplotních mezí  18.6. Skutečná délka doby nabíjení se může odchylovat od uvedené délky doby nabíjení. Délka doby nabíjení je uvedena na adrese www.stihl.com/charging-times.

Když je elektrická vidlice zasunuta do zásuvky a akumulátor je vsazen do nabíječky, proces nabíjení se spustí automaticky. Po úplném nabití akumulátoru se nabíječka automaticky vypne.

Během nabíjení se akumulátor a nabíječka zahřívají.

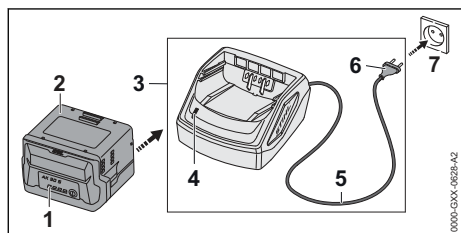

- ▶ Síťový konektor (6) zasuňte do dobře přístupné zásuvky (7). Nabíječka (3) provede detekční test. Světlo LED (4) svítí cca 1 vteřinu zeleně a cca 1 vteřinu červeně.
- ▶ Proveďte instalaci připojovacího kabelu (5).
- ▶ Akumulátor (2) vsadte do vodiček nabíječky (3) a až na doraz ho zamáčkněte. Světlo LED (4) svítí zeleně. Světla LED (1) svítí zeleně a akumulátor (2) se nabíjí.
- ▶ Pokud světlo LED (4) a světla LED (1) již nesvítí: akumulátor (2) je zcela nabitý a může se z nabíječky (3) vyjmout.
- ▶ Pokud se nabíječka (3) již nebude používat: síťový konektor (6) vytáhněte ze zásuvky (7).

6.3 Indikace stavu nabití

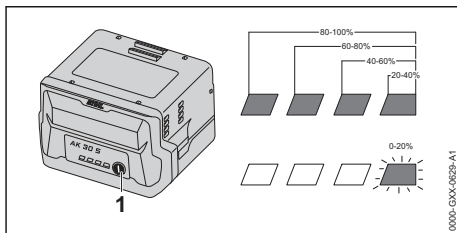

- ▶ Stiskněte tlačítko (1). Světla LED svítí po dobu cca 5 vteřin zeleně a udávají stav nabití.
- ▶ Pokud právě světlo LED bliká zeleně: nabíjte akumulátor.

6.4 Světla LED na akumulátoru

Světla LED mohou signalizovat stav nabití nebo poruchy na akumulátoru. Světla LED mohou svítit zeleně nebo červeně nebo blikat.

Pokud světla LED svítí zeleně nebo blikají, je signalizován stav nabití.

- ▶ Pokud světla LED svítí červeně nebo blikají: odstranit závady,  17.1. Ve foukači nebo v akumulátoru je porucha.

6.5 LED na nabíječce

LED signalizuje stav nabíječky.

Pokud světlo LED svítí zeleně, akumulátor se nabíjí.

- ▶ Pokud světlo LED bliká červeně: odstranit závady. V nabíječce je porucha.

7 Montáž foukače

7.1 Montáž, přestavení a demontáž hubice

Hubici lze v závislosti na velikosti uživatele namontovat na foukač trubici ve 3 polohách. Polohy jsou označeny na foukač trubici.

- ▶ Vypněte foukač a vyjměte akumulátor.

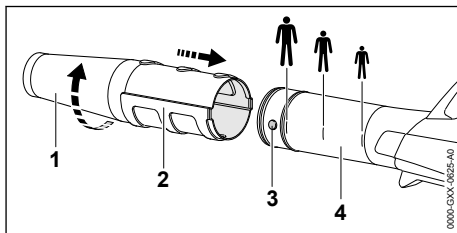

- ▶ Uvedte čep (3) a drážku (2) do stejné výšky.

- ▶ Hubici (1) nastrčte až do požadované polohy na foukací trubku (4).
- ▶ Hubicí (1) otáčejte tak dlouho, až se zajistí.

8 Vsazení a vyjmutí akumulátoru

8.1 Vsazení akumulátoru

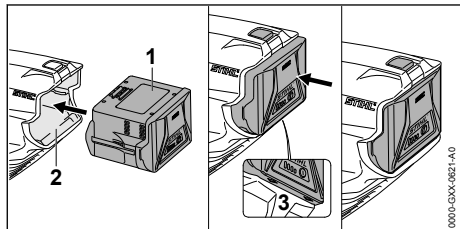

- ▶ Akumulátor (1) tak dlouho vtláčovat do akumulátorové šachty (2), až se ozve slyšitelné kliknutí. Šipky (3) na akumulátoru (1) jsou ještě viditelné a akumulátor (1) je zajištěn v akumulátorové šachtě (2). Mezi foukačem a akumulátorem (1) není žádný elektrický kontakt.
- ▶ Akumulátor (1) zamáčknout až na doraz do akumulátorové šachty (2). Akumulátor (1) se s druhým kliknutím zaaretuje a je ve stejné rovině s tělesem foukače.

8.2 Vyjmutí akumulátoru

- ▶ Jednu ruku držte před akumulátorovou šachtou tak, aby akumulátor (2) nemohl vypadnout.

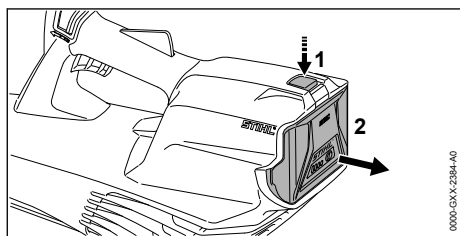

- ▶ Druhou rukou stisknete blokovací páčku (1). Akumulátor (2) je odjištěný a lze ho vyjmout.

9 Zapnutí a vypnutí foukače

9.1 Zapnutí foukače

- ▶ Foukač držte pevně jednou rukou za ovládací rukojeť tak, aby palec obepínal ovládací rukojeť.

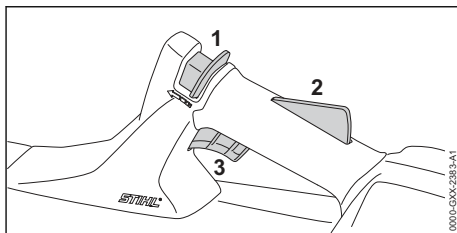

- ▶ Deblokační šoupátko (1) posuňte palcem směrem k foukací trubce a držte je.
- ▶ Rukou stiskněte pojistku spínače (2) a držte ji stisknutou. Deblokační šoupátko (1) může být puštěno.
- ▶ Ukazováčkem stiskněte spínač (3) a stisknutý ho držte. Foukač akceleruje a vzduch proudí z hubice ven.

9.2 Vypnutí foukače

- ▶ Spínač a pojistku spínače pusťte. Z hubice již žádný vzduch neproudí.
- ▶ Pokud dále ještě proudí vzduch z trubce: Akumulátor vyjměte a vyhledejte odborného prodejce výrobků STIHL. Foukač je defektní.

10 Kontrola foukače a akumulátoru

10.1 Kontrola ovládacích prvků

Deblokační šoupátko, pojistka spínače a spínač

- ▶ Vyjměte akumulátor.
- ▶ Pokuste se stisknout spínač bez stisknutí deblokačního šoupátka a pojistky spínače.
- ▶ Pokud se spínač dá stisknout: foukač nepoužívejte a vyhledejte odborného prodejce výrobků STIHL. Deblokační šoupátko nebo pojistka spínače jsou defektní.
- ▶ Deblokační šoupátko posuňte palcem směrem k foukací trubce a držte je.
- ▶ Stiskněte pojistku spínače a držte ji stisknutou.
- ▶ Stiskněte spínač.
- ▶ Spínač, pojistku spínače a deblokační šoupátko pusťte.
- ▶ Pokud lze se spínačem, s pojistkou spínače nebo deblokačním šoupátkem těžko pohybovat nebo se neodpruží do výchozí polohy: foukač nepoužívejte a vyhledejte odborného prodejce výrobků STIHL. Spínač, pojistka spínače nebo deblokační šoupátko jsou defektní.

Zapnutí foukače

- ▶ Vsaďte akumulátor.
- ▶ Deblokovací šoupátko posuňte palcem směrem k foukací trubce a držte je.
- ▶ Stiskněte pojistku spínače a držte ji stisknutou.
- ▶ Stiskněte spínač a držte ho stisknutý.
- ▶ Z hubice proudí vzduch.
- ▶ Pokud 3 LED blikají červeně: vyjměte akumulátor a vyhledejte odborného prodejce výrobků STIHL.
Ve foukači je porucha.
- ▶ Pusťte spínač.
Z hubice již žádný vzduch neproudí.
- ▶ Pokud dále ještě proudí vzduch z trubice: akumulátor vyjměte a vyhledejte odborného prodejce výrobků STIHL.
Foukač je defektní.

10.2 Kontrola akumulátoru

- ▶ Stisknout tlačítko na akumulátoru.
Světla LED svítí nebo blikají.
- ▶ Pokud světla LED nesvítí nebo neblíká: akumulátor nepoužívat a vyhledat odborného prodejce výrobků STIHL.
V akumulátoru je porucha.

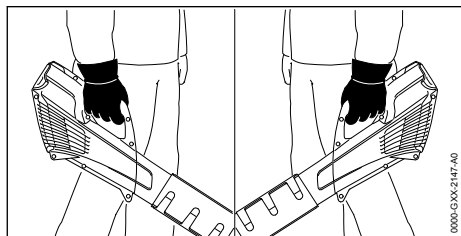
11 Práce s foukačem**11.1 Jak foukač držet a vést**

- ▶ Foukač držet pevně jednou rukou za ovládací rukojeť a vést ho tak, aby palec obepínal ovládací rukojeť.

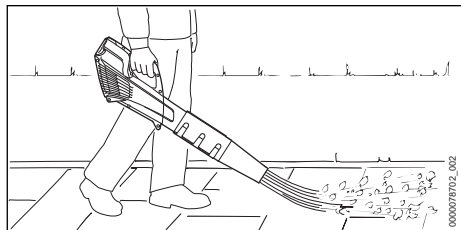
11.2 Foukání

- ▶ Nasměrujte trysku k zemi.
- ▶ Pomalu a kontrolovaně kráčejte vpřed.

Abyste dosáhli optimálního výkonu, dbejte na dodržování doporučených teplotních mezí, 18.6.

12 Po skončení práce**12.1 Po skončení práce**

- ▶ Vypněte foukač a vyjměte akumulátor.
- ▶ Pokud je foukač mokry: nechte ho uschnout.
- ▶ Pokud je akumulátor mokry nebo vlhký: akumulátor nechte uschnout, 18.6.
- ▶ Foukač vyčistěte.
- ▶ Vyčistěte akumulátor.

13 Přeprava**13.1 Přeprava foukače**

- ▶ Vypněte foukač a vyjměte akumulátor.

Nošení foukače

- ▶ Foukač noste jednou rukou za ovládací rukojeť.

Přeprava foukače ve vozidle

- ▶ Foukač zajistit tak, aby se nemohl převrátit a nemohl se pohnout.

13.2 Přeprava akumulátoru

- ▶ Vypněte foukač a vyjměte akumulátor.
- ▶ Zajistěte, aby byl akumulátor ve stavu odpovídajícím bezpečnosti.
- ▶ Akumulátor zabalte tak, aby se v balení nemohl pohybovat.
- ▶ Balení zajistěte tak, aby se nemohlo pohybovat.

Akumulátor podléhá požadavkům pro přepravu nebezpečných nákladů. Akumulátor je zařazen jako UN 3480 (lithium-iontové baterie) a byl přezkoušen podle manuálu UN Zkoušky a kritéria, díl III, podkapitola 38.3.

Přepavní předpisy jsou uvedené na adrese www.stihl.com/safety-data-sheets.

13.3 Přeprava nabíječky

- ▶ Vytáhněte elektrickou vidlici ze zásuvky.
- ▶ Vyjměte akumulátor.
- ▶ Připojovací kabel sviňte a připevněte na nabíječku.
- ▶ Pokud se bude nabíječka přepravovat ve vozidle: nabíječku zajistěte upínacími popruhy, řemenem nebo síťkou tak, aby se nemohla převrátit ani pohnout.

14 Skladování

14.1 Skladování foukače

- ▶ Vypněte foukač a vyjměte akumulátor.
- ▶ Foukač skladujte tak, aby byly splněny níže uvedené podmínky:
 - Foukač se nemůže převrátit a pohnout.
 - Foukač je mimo dosah dětí.
 - Foukač je čistý a suchý.

14.2 Skladování akumulátoru

STIHL doporučuje skladovat akumulátor ve stavu nabití mezi 40 % a 60 % (2 zeleně svítící LED).

- ▶ Akumulátor skladujte tak, aby byly splněny níže uvedené podmínky:
 - Akumulátor je mimo dosah dětí.
 - Akumulátor je čistý a suchý.
 - Akumulátor je v uzavřeném prostoru.
 - Akumulátor je oddělen od foukače.
 - Pokud je akumulátor uložen v nabíječce: odpojte síťový konektor a uložte akumulátor se stavem nabití mezi 40 % a 60 % (2 zeleně svítící světla LED).
 - Akumulátor neskladujte mimo udávané teplotní rozsahy, ☒ 18.5.

UPOZORNĚNÍ

- Pokud se akumulátor neskladuje tak, jak je popsáno v tomto návodu k použití, může dojít k jeho úplnému vybití a nevratnému poškození.
 - ▶ Před uskladněním vybitý akumulátor nabijte. STIHL doporučuje skladovat akumulátor ve stavu nabití mezi 40 % a 60 % (2 zeleně svítící LED).
 - ▶ Akumulátor skladujte odděleně od foukače.

14.3 Skladování nabíječky

- ▶ Vytáhněte síťový konektor ze zásuvky.

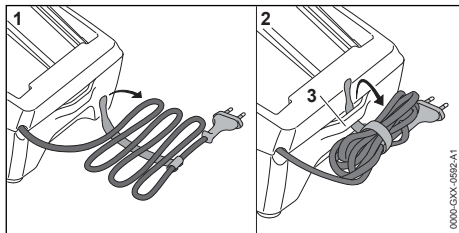

- ▶ Sviňte připojovací kabel a připevněte jej na nabíječku.
- ▶ Skladujte nabíječku tak, aby byly splněny níže uvedené podmínky:
 - Nabíječka je mimo dosah dětí.
 - Nabíječka je čistá a suchá.

- Nabíječka je v uzavřeném prostoru.
- Nabíječka není zavěšená za připojovací kabel nebo za držák (3) pro připojovací kabel.
- Nabíječku neskladujte mimo udávané teplotní rozsahy, ☒ 18.5.

15 Čištění

15.1 Čištění foukače

- ▶ Vypněte foukač a vyjměte akumulátor.
- ▶ Foukač vyčistíte vlhkým hadrem.
- ▶ Vyčistěte větrací štěrbinu štětcem.
- ▶ Ochrannou mřížku vyčistěte štětcem nebo měkkým kartáčem.
- ▶ Odstraňte z akumulátorové šachty cizí předměty a vyčistěte akumulátorovou šachtu vlhkým hadrem.
- ▶ Elektrické kontakty v akumulátorové šachtě vyčistěte štětcem nebo měkkým kartáčem.

15.2 Čištění akumulátoru

- ▶ Akumulátor vyčistíte vlhkým hadrem.

15.3 Čištění nabíječky

- ▶ Vytáhněte síťový konektor ze zásuvky.
- ▶ Nabíječku vyčistíte vlhkým hadrem.
- ▶ Vyčistěte větrací štěrbinu štětcem.
- ▶ Elektrické kontakty nabíječky vyčistěte štětcem nebo měkkým kartáčem.

16 Údržba a opravy

16.1 Údržba a opravy foukače

Uživatel nemůže na foukači provádět sám údržbářské úkony a opravy.

- ▶ Pokud musí být na foukači prováděny údržbářské úkony, nebo je poškozen či defektní: vyhledat odborného prodejce výrobků STIHL.

16.2 Údržba a opravy akumulátoru

Na akumulátoru nemusí být prováděny žádné údržbářské úkony a nemůže být opravován.

- ▶ Pokud je akumulátor defektní nebo poškozený: akumulátor vyměnit.

16.3 Údržba a opravy nabíječky

Na nabíječce nemusí být prováděny žádné údržbářské úkony a nemůže být opravována.

- ▶ Pokud je nabíječka defektní nebo poškozená: nabíječku vyměňte.
- ▶ Pokud je připojovací kabel defektní nebo poškozený: nabíječku nepoužívejte a připojovací kabel nechejte vyměnit u odborného prodejce výrobků STIHL.

17 Odstranění poruch

17.1 Odstranění poruch na foukači nebo akumulátoru

Porucha	Světla LED na akumulátoru	Příčina	Odstranění závady
Foukač se při zapnutí nerozběhne.	1 LED bliká zeleně.	Stav nabití akumulátoru je příliš nízký.	► Nabijte akumulátor.
	1 dioda LED svítí červeně.	Akumulátor je příliš teplý nebo příliš studený.	► Vyměňte akumulátor. ► Nechejte akumulátor vychladnout nebo zahřát.
	3 LED blikají červeně.	Ve foukači je porucha.	► Vyměňte akumulátor. ► Vyčistěte elektrické kontakty v akumulátorové šachtě. ► Vsaďte akumulátor. ► Zapněte foukač. ► Pokud 3 světla LED i nadále blikají červeně: foukač nepoužívejte a vyhledejte odborného prodejce výrobků STIHL.
	3 LED svítí červeně.	Foukač je příliš teplý.	► Vyměňte akumulátor. ► Foukač nechejte vychladnout.
	4 LED blikají červeně.	V akumulátoru došlo k poruše.	► Vyměňte akumulátor a opět ho vsaďte. ► Zapněte foukač. ► Pokud 4 světla LED i nadále červeně blikají: akumulátor nepoužívejte a vyhledejte odborného prodejce výrobků STIHL.
		Elektrické spojení mezi foukačem a akumulátorem je přerušeno.	► Vyměňte akumulátor. ► Vyčistěte elektrické kontakty v akumulátorové šachtě. ► Vsaďte akumulátor.
		Foukač nebo akumulátor je vlhký.	► Foukač nebo akumulátor nechejte uschnout,  18.6.
Foukač se za provozu vypíná.	3 LED svítí červeně.	Foukač je příliš teplý.	► Vyměňte akumulátor. ► Foukač nechejte vychladnout.
		Existuje elektrická porucha.	► Vyměňte akumulátor a opět ho vsaďte. ► Zapněte foukač.
Provozní doba foukače je příliš krátká.		Akumulátor není zcela nabitý.	► Akumulátor zcela nabijte.
		Životnost akumulátoru je překročena.	► Vyměňte akumulátor.
Po vsazení akumulátoru do nabíječky se nabíjecí proces nespustí.	1 dioda LED svítí červeně.	Akumulátor je příliš teplý nebo příliš studený.	► Nechejte akumulátor vsazený v nabíječce. Proces nabíjení se spustí automaticky, jakmile je dosaženo přípustné teplotní pásma.

17.2 Odstranění poruch nabíječky

Porucha	LED na nabíječce	Příčina	Odstranění závady
Akumulátor se nenabíjí.	LED bliká červeně.	Elektrické spojení mezi nabíječkou a akumulátorem je přerušeno.	► Vyměňte akumulátor. ► Vyčistěte elektrické kontakty na nabíječce. ► Vsaďte akumulátor.
		V nabíječce je porucha.	► Nabíječku nepoužívejte a vyhledejte odborného prodejce výrobků STIHL.

18 Technická data

18.1 Foukač STIHL BGA 57

- Přípustný akumulátor: STIHL AK
- Rychlost vzduchu s namontovanou hubicí: 46 m/s
- Hmotnost bez akumulátoru: 2,3 kg

Doba životnosti je uvedena na www.stihl.com/battery-life.

18.2 Akumulátor STIHL AK

- Akumulátorová technologie: lithium-iontový
- napětí: 36 V
- kapacita v Ah: viz výkonový štítek
- obsah energie ve Wh: viz výkonový štítek
- hmotnost v kg: viz výkonový štítek

18.3 Nabíječka STIHL AL 101

- Jmenovité napětí: viz výkonový štítek
- Frekvence: viz výkonový štítek
- Jmenovitý výkon: viz výkonový štítek
- Nabíjecí proud: viz výkonový štítek

Délky dob nabíjení jsou uvedeny na adrese www.stihl.com/charging-times.

18.4 Prodlužovací kabely

Pokud se používá prodlužovací kabel, musejí mít jeho žíly v závislosti na napětí a na délce prodlužovacího kabelu nejméně níže uvedené průřezy:

Pokud je jmenovité napětí na výkonovém štítku 220 V až 240 V:

- délka kabelu do 20 m: AWG 15 / 1,5 mm²
- délka kabelu 20 m až 50 m: AWG 13 / 2,5 mm²

Pokud je jmenovité napětí na výkonovém štítku 100 V až 127 V:

- délka kabelu do 10 m: AWG 14 / 2,0 mm²
- délka kabelu 10 m až 30 m: AWG 12 / 3,5 mm²

18.5 Teplotní rozsahy

VAROVÁNÍ

- Akumulátor není chráněn proti všem okolním vlivům. Pokud je akumulátor vystaven určitým okolním vlivům, může začít hořet nebo explodovat. Může dojít k těžkým úrazům osob a ke vzniku věcných škod.
 - ▶ Nenabíjejte akumulátor při teplotě nižší než - 20 °C a vyšší než + 50 °C.
 - ▶ Foukač, akumulátor nebo nabíječku nepoužívejte při teplotě nižší než - 20 °C a vyšší než + 50 °C.
 - ▶ Foukač, akumulátor nebo nabíječku neskladujte při teplotě nižší než - 20 °C a vyšší než + 70 °C.

18.6 Doporučené teplotní rozsahy

Aby se dosáhlo optimálního výkonu foukače, akumulátoru a nabíječky, dbejte na dodržování doporučených teplotních mezí:

- Nabíjení: 5 °C až 40 °C
- Použití: - 10 °C až + 40 °C
- Skladování: - 20 °C až + 50 °C

Pokud je akumulátor nabíjen, používán nebo skladován mimo doporučené teplotní rozsahy, může dojít ke snížení jeho výkonu.

Pokud je akumulátor mokrá, nebo vlhký, nechejte akumulátor vyschnout minimálně 48 h při teplotě nad + 15 °C a pod + 50 °C, jakož i při vlhkosti nižší než 70 %. Vyšší vlhkost může prodloužit dobu sušení.

18.7 Akustické a vibrační hodnoty

Hodnota K pro hladinu akustického tlaku je 2 dB(A). Hodnota K pro hladinu akustického výkonu je 2 dB(A). Hodnota K pro vibrační hodnoty je 2 m/s².

STIHL doporučuje nosit ochranu sluchu.

- Hladina akustického tlaku L_{pA} měřená podle EN 50636-2-100: 79 dB(A).
- Hladina akustického výkonu L_{WA} měřená podle EN 50636-2-100: 90 dB(A).
- Vibrační hodnota a_{hv} měřená podle EN 50636-2-100, ovládací rukojeť: < 2,5 m/s².

Uvedené vibrační hodnoty se měřily podle normovaného zkušební postupu a mohou se použít pro porovnání elektrických strojů. Skutečně vznikající vibrační hodnoty se mohou od uvedených hodnot odchylovat, závisí to na druhu a způsobu použití. Uvedené vibrační hodnoty se mohou použít pro prvotní odhad vibrační zátěže.

Skutečná vibrační zátěž se musí odhadnout. Mohou se přitom zohlednit také doby, ve kterých je elektrický stroj vypnutý, a takové doby, ve kterých je sice zapnutý, ale běží bez zátěže.

Informace ohledně splnění požadavků podle směrnice pro zaměstnavatele 2002/44/ES o vibracích viz www.stihl.com/vib.

18.8 REACH

REACH je názvem ustanovení EG o registraci, klasifikaci a povolení chemikálií.

Informace ohledně splnění ustanovení REACH se nacházejí pod www.stihl.com/reach.

19 Náhradní díly a příslušenství

19.1 Náhradní díly a příslušenství

STIHL Tyto symboly označují originální náhradní díly STIHL a originální příslušenství STIHL.

STIHL doporučuje používat originální náhradní díly STIHL a originální příslušenství STIHL.

Náhradní díly a příslušenství jiných výrobců nemohou být i přes pečlivý monitoring trhu firmou STIHL posouzeny ohledně jejich spolehlivosti, bezpečnosti a vhodnosti a STIHL také nemůže ručit za jejich použití.

Originální náhradní díly STIHL a originální příslušenství STIHL jsou k dostání u odborného prodejce výrobků STIHL.

20 Likvidace

20.1 Likvidace foukače, akumulátoru a nabíječky

Informace týkající se likvidace jsou k dostání u místních úřadů a odborného prodejce výrobků STIHL.

Nesprávná likvidace může být zdraví škodlivá a zatěžovat životní prostředí.

- ▶ Výrobky STIHL včetně obalů odevzdejte na vhodném sběrném místě k opětovnému zhodnocení v souladu s místními předpisy.
- ▶ Nelikvidujte s domácím odpadem.

21 Prohlášení o konformitě EU

21.1 Foukač STIHL BGA 57

ANDREAS STIHL AG & Co. KG

Badstraße 115
D-71336 Waiblingen

Německo

na vlastní zodpovědnost prohlašuje, že výrobek

- Konstrukce: akumulátorový foukač
- výrobní značka: STIHL
- Typ: BGA 57
- sériová identifikace: 4523

odpovídá patřičným předpisům ve znění směrnic 2011/65/EU, 2006/42/ES, 2014/30/EU a 2000/14/ES a je vyvinut a vyroben podle následujících norem ve verzích platných vždy k datu výroby: EN 55014-1, EN 55014-2, EN 60335-1 a EN 50636-2-100.

Ke zjištění naměřené a zaručené hladiny akustického výkonu se postupovalo podle směrnice 2000/14/ES, příloha V.

- Naměřená hladina akustického výkonu: 90 dB(A).
- Zaručená hladina akustického výkonu: 92 dB(A).

Technické podklady jsou uloženy v oddělení homologace výrobků firmy ANDREAS STIHL AG & Co. KG.

Rok výroby, země výroby a výrobní číslo jsou uvedeny na foukači.

Waiblingen, 1.8.2022

ANDREAS STIHL AG & Co. KG

V zast. 

Robert Olma, Vice President, Regulatory Affairs & Global Governmental Relations

22 UKCA-Prohlášení o konformitě

22.1 Foukač STIHL BGA 57

**UK
CA**

ANDREAS STIHL AG & Co. KG
Badstraße 115
D-71336 Waiblingen

Německo

na vlastní zodpovědnost prohlašuje, že výrobek

- Konstrukce: akumulátorový foukač
- výrobní značka: STIHL
- Typ: BGA 57

– sériová identifikace: 4523

odpovídá příslušným ustanovením nařízení Spojeného království The Restriction of the Use of Certain Hazardous Substances in Electrical and Electronic Equipment Regulations 2012, Supply of Machinery (Safety) Regulations 2008, Electromagnetic Compatibility Regulations 2016 a Noise Emission in the Environment by Equipment for use Outdoors Regulations 2001 a byl vyvinut a vyroben ve shodě s verzemi níže uvedených norem platnými k datu výroby: EN 55014-1, EN 55014-2, EN 60335-1 a EN 50636-2-100. Ke zjištění naměřené a zaručené hladiny akustického výkonu bylo postupováno podle nařízení Spojeného království Noise Emission in the Environment by Equipment for use Outdoors Regulations 2001, Schedule 8.

– Naměřená hladina akustického výkonu: 90 dB(A).

– Zaručená hladina akustického výkonu: 92 dB(A).

Technické podklady jsou uloženy ve společnosti ANDREAS STIHL AG & Co. KG.

Rok výroby, země výroby a výrobní číslo jsou uvedeny na foukači.

Waiblingen, 1.8.2022

ANDREAS STIHL AG & Co. KG

V zast. 

Robert Olma, Vice President, Regulatory Affairs & Global Governmental Relations

23 Adresy

Hlavní sídlo firmy STIHL

ANDREAS STIHL AG & Co. KG
Postfach 1771
D-71307 Waiblingen

Distribuční společnost STIHL

ČEŠKA REPUBLIKA

Andreas STIHL, spol. s r.o.
Chrlická 753
664 42 Modřice

Tartalomjegyzék

1	Előszó.....	131
2	Erre a használati útmutatóra vonatkozó információk.....	132

3	Áttekintés.....	132
4	Biztonsági tudnivalók.....	133
5	A fűvóberendezés használatra kész állapotba hozása.....	140
6	Akku töltés és LED-ek.....	140
7	A fűvóberendezés összeszerelése.....	141
8	Az akku behelyezése és kivevése.....	141
9	A fűvóberendezés bekapcsolása és kikapcsolása.....	142
10	A fűvóberendezés és az akkumulátor ellenőrzése.....	142
11	Munkavégzés a fűvóberendezéssel.....	143
12	Munka után.....	143
13	Szállítás.....	143
14	Tárolás.....	143
15	Tisztítás.....	144
16	Karbantartás és javítás.....	144
17	Hibaelhárítás.....	145
18	Műszaki adatok.....	146
19	Pótalkatrészek és tartozékok.....	147
20	Ártalmatlanítás.....	147
21	EK Megfelelőségi nyilatkozat.....	147
22	A gyártó UK/CA megfelelőségi nyilatkozata.....	148
23	Címek.....	148

1 Előszó

Tisztelt Vásárlónk!

Örömkre szolgál, hogy STIHL-termék mellett döntött. Termékeink fejlesztése és gyártása csúcsmínőségben történik, ügyfeleink szükségleteinek megfelelően. Így magas megbízhatóságú termékek jönnek létre, amelyek az extrém igénybevétel próbáját is kiállják.

A STIHL a szervizelés terén is csúcsmínőséget nyújt Önnek. Márkaszervizeink szakértő tanácsadást és betanítást, valamint átfogó műszaki segítséget nyújtanak.

A STIHL elkötelezett a környezettel szembeni fenntartható és felelősségteljes eljárások mellett. A jelen használati utasítás támogatást ad, hogy Ön biztonságos és környezetbarát módon használhassa STIHL-termékét, annak hosszú élettartamán keresztül.

Köszönjük bizalmát és sok örömet kívánunk a STIHL-termék használatához.



Dr. Nikolas Stihl

FONTOS! HASZNÁLAT ELŐTT OLVASSA EL, ÉS ŐRIZZE MEG.

2 Erre a használati útmutatóra vonatkozó információk

2.1 Érvényes dokumentumok

A helyi biztonsági előírások érvényesek.

- ▶ Ezen a használati útmutatón kívül olvassa el, értesse meg és őrizze meg a következő dokumentumokat:
 - STIHL AK akkumulátorra vonatkozó biztonsági előírások
 - Beépített akkumulátoros STIHL akkumulátorokra és termékekre vonatkozó biztonsági információk: www.stihl.com/safety-data-sheets

2.2 A figyelmeztetések jelölése a szövegben



FIGYELMEZTETÉS

- Olyan veszélyekre utal, amelyek súlyos sérüléseket vagy halált okozhatnak.
 - ▶ A megnevezett intézkedésekkel súlyos sérülések vagy halál kerülhető el.

TUDNIVALÓ

- Olyan veszélyekre utal, amelyek anyagi károkat okozhatnak.
 - ▶ A megnevezett intézkedésekkel anyagi károk kerülhetők el.

2.3 Szimbólumok a szövegben



Ez a szimbólum e használati útmutató egyik fejezetére utal.

3 Áttekintés

3.1 Fűvőberendezés, akku és töltőkészülék

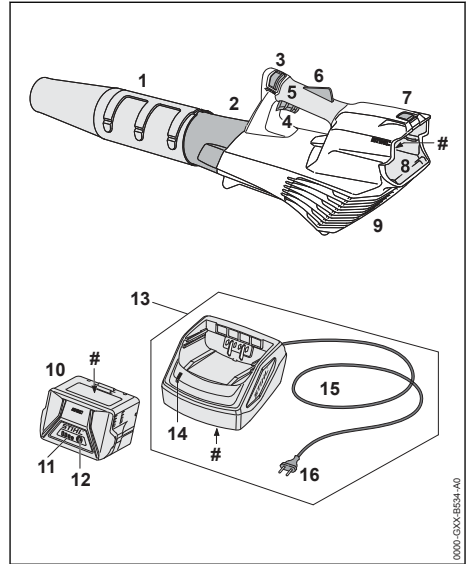

1 Fűvőka

A fűvőka vezeti és fókuszálja a légáramlatot.

2 Fűvőcső

A fűvőcső vezeti a légáramlatot.

3 Kireteszelő tolóka

A kireteszelő tolóka a kapcsolóemeltűzárral együtt a kapcsolóemeltű kioldására szolgál.

4 Kapcsolóemeltű

A kapcsolóemeltű be- és kikapcsolja a fűvőberendezést.

5 Kezelőfogantyú

A kezelőfogantyú a fűvőberendezés kezelésére, vezetésére és szállítására szolgál.

6 Kapcsolóemeltűzár

A kapcsolóemeltűzár a kapcsolóemeltűt oldja ki.

7 Záremeltű

A záremeltű tartja az akkumulátort az akkumulátorüregben.

8 Akkumulátorüreg

Az akkumulátorüreg befogadja az akkumulátort.

9 Védőrács

A védőrács védi a felhasználót a fűvőberendezés mozgó részeitől.

10 Akkumulátor

Az akkumulátor látja el a fűvberendezést energiával.

11 LED-ek

A LED-ek az akkumulátor töltési állapotát és üzemzavarokat jeleznek ki.

12 Nyomógomb

A nyomógomb az akkumulátoron lévő LED-eket aktiválja.

13 Töltőkészülék

A töltőkészülék tölti az akkumulátort.

14 LED

A LED a töltőkészülék állapotát jelzi.

15 Csatlakozóvezeték

A csatlakozóvezeték köti össze a töltőkészüléket a hálózati csatlakozóval.

16 Hálózati csatlakozódugó

A hálózati csatlakozódugó köti össze a csatlakozóvezetékkel a konnektorral.

Teljesítménytábla a gépszámmal**3.2 Szimbólumok**

A fűvberendezésen, az akkumulátoron és a töltőkészüléken lévő figyelmeztető szimbólumok jelentése:



1 LED pirosan világít. Túl meleg vagy túl hideg az akkumulátor.



4 LED pirosan villog. Üzemzavar áll fenn az akkumulátorban.



A LED zölden világít és az akkumulátoron lévő LED-ek zölden világítanak vagy villognak. Az akkumulátor töltődik.



A LED pirosan villog. Az akkumulátor és a töltőkészülék között nincs elektromos érintkezés, vagy az akkumulátorban vagy a töltőkészülékben zavar lépett fel.



Garantált zajteljesítményszint dB(A)-ban a 2000/14/EK irányelv szerint, a termékek zajkibocsátásának összehasonlíthatóságához.



A szimbólum mellett látható adat az akkumulátorok cellagyártó specifikációja szerinti energiatartalmára utal. Az alkalmazás során rendelkezésre álló energiatartalom csekélyebb.



Az elektromos készüléket zárt és száraz helyiségben működtesse.



A terméket ne dobja a háztartási szemétkébe.

4 Biztonsági tudnivalók**4.1 Figyelmeztető szimbólumok**

A fűvberendezésen, a töltőkészüléken vagy az akkun lévő figyelmeztető szimbólumok jelentése:



Tartsa be a biztonsági előírásokat és azok intézkedéseit.



Olvassa el, értse meg, és tartsa meg a használati utasítást.



Viseljen védőszemüveget.



Biztosítsa a hosszú haját, hogy az ne csipődhessen be a fűvberendezésbe.



A munka megszakításakor, szállításkor, tárolás, karbantartás vagy javítás esetén vegye ki az akkumulátort.



Óvja a fűvberendezést és a töltőkészüléket az esővíztől és nedvességtől.



Tartsa be a biztonsági távolságot.



Óvja az akkumulátort nyílt lángtól és hőtől.



Óvja az akkumulátort esőtől és nedvességtől, valamint ne mártsa semmilyen folyadékba.

4.2 Rendeltetészerű használat

A STIHL BGA 57 fűvberendezés a lomb, levágott fű, papírdarabok és hasonlók elfújására használható.

A fűvberendezést esőben tilos használni.

A STIHL AK akkumulátor látja el a fűvberendezést energiával.

A STIHL AL 101 töltőkészülék tölti a STIHL AK akkumulátort.

▲ FIGYELMEZTETÉS

- A STIHL által a fűvóberendezéshez nem engedélyezett akkumulátorok és töltőkészülékek tűzveszélyesek és robbanásokat okozhatnak. Súlyos, akár halálos személyi sérülések következhetnek be, és anyagi károk keletkezhetnek.
 - ▶ A fűvóberendezést STIHL AK akkumulátorral használja.
 - ▶ A STIHL AK akkumulátort STIHL AL 101, AL 301 vagy AL 500 töltőkészülékkel töltsé.
- Amennyiben a fűvóberendezést, az akkumulátort vagy a töltőkészüléket nem rendeltetés szerint használják, súlyos személyi sérülések vagy halál, és anyagi károk keletkezhetnek.
 - ▶ A fűvóberendezést az akkumulátort és a töltőkészüléket a használati utasításban leírt módon használja.

4.3 A felhasználóval szemben támasztott követelmények

▲ FIGYELMEZTETÉS

- A felhasználók kioktatás nélkül nem tudják a fűvóberendezés, az akkumulátorok és a töltőkészülék veszélyeit felismerni vagy felbecsülni. A felhasználó vagy más személyek súlyos személyi sérüléseket szenvedhetnek el vagy meg is halhatnak.



- ▶ Olvassa el, értse meg, és tartsa meg a használati utasítást.

- ▶ Amennyiben a fűvóberendezést, az akkumulátort vagy a töltőkészüléket továbbadja más személynek: adja át vele együtt a használati utasítást is.
- ▶ Bizonyosodjon meg arról, hogy a felhasználó megfelel a következő követelményeknek:
 - A felhasználó kaphat.
 - A felhasználó fizikailag, érzékszerviileg és szellemi képességeinél fogva képes a fűvóberendezést, az akkumulátort és a töltőkészüléket kezelni és azzal dolgozni. Amennyiben a felhasználó fizikai, érzékszervi vagy szellemi képességeinél fogva korlátozottan képes erre, a felhasználó csak felügyelet mellett vagy egy felelős személy utasításai szerint dolgozhat a berendezéssel.
 - A felhasználó képes felismerni és felbecsülni a fűvóberendezés, az akkumulátor és a töltőkészülék veszélyeit.

- A felhasználó nagykorú vagy a felhasználó a nemzeti jogszabályok szerint felügyelet mellett képzést fog kapni a szakmára.
- A felhasználó részesült STIHL márkakereskedés vagy szakértő személy általi oktatásban, mielőtt először dolgozna a fűvóberendezéssel vagy használná a töltőkészüléket.
- A felhasználó nem áll alkohol, orvosságok vagy drogok hatása alatt.
- ▶ Amennyiben bizonytalanságok merülnek fel: Forduljon STIHL márkakereskedéshez.

4.4 Ruházat és felszerelés

▲ FIGYELMEZTETÉS

- Munkavégzés közben a hosszú haj becsipódhat a fűvóberendezésbe. A kezelő súlyos sérülést szenvedhet.



- ▶ A hosszú haját úgy kell összekötni és rögzíteni, hogy a haj a váll felett legyen.

- A munkavégzés során nagy sebességgel felrepülhetnek tárgyak. A kezelő megsérülhet.



- ▶ Viseljen szorosan illeszkedő védőszemüveget. A megfelelő védőszemüvegek megfelelnek az EN 166 szabványnak vagy a nemzeti előírásoknak és a megfelelő jelöléssel kaphatók a kereskedésekben.

- ▶ Viseljen hosszú nadrágot.
- Munkavégzés közben por kavarodhat fel. A belélegzett por károsíthatja az egészséget és allergiás reakciókat válthat ki.
 - ▶ Amennyiben por keveredik fel: Viseljen porvédőmaszkot.
- A nem megfelelő ruházat beakadhat fába, bozótba és a fűvóberendezésbe. A nem megfelelő ruházatot viselő kezelők súlyosan megsérülhetnek.
 - ▶ Viseljen testhez simuló ruházatot.
 - ▶ Vegye le a sálakat és az ékszereket.
- Ha a kezelő nem megfelelő lábbelít visel, elcsúszhat. A kezelő megsérülhet.
 - ▶ Viseljen kemény, recézett talpú, zárt lábbelít.

4.5 Munkaterületet és környezet

4.5.1 Fűvóberendezés

▲ FIGYELMEZTETÉS

- A beavatatlan személyek, a gyermekek és állatok nem tudják a fűvóberendezés és a felrepített tárgyak veszélyeit felismerni és felbecsülni. A beavatatlan személyek, a gyermekek

és állatok súlyos sérüléseket szenvedhetnek és anyagi károk keletkezhetnek.



- ▶ A beavatlan személyeket, a gyermekeket és állatokat tartsa 5 m-es körzetben távol a munkaterülettől.

- ▶ A tárgyaktól 5 m-es távolságot kell tartani.
- ▶ Ne hagyja őrizetlenül a fűvőberendezést.
- ▶ Gondoskodjon róla, hogy a gyermekek ne tudjanak a fűvőberendezéssel játszani.

- A fűvő nincs vízzel védve. Amennyiben esőben vagy nedves környezetben dolgozik, áramütés következhet be. A kezelő megsérülhet és a fűvőberendezés károsodhat.



- ▶ Ne dolgozzon esőben és nedves környezetben.

- A fűvőberendezés elektromos alkatrészei szikrákat gerjeszhetnek. A szikrák gyúlékony vagy robbanékony környezetben tűzveszélyeket és robbanásokat okozhatnak. Súlyos, akár halálos személyi sérülések következhetnek be, és anyagi károk keletkezhetnek.
- ▶ Ne dolgozzon gyúlékony vagy robbanékony környezetben.

4.5.2 Akkumulátor

▲ FIGYELMEZTETÉS

- A beavatlan személyek, a gyermekek és állatok nem tudják az akkumulátor veszélyeit felismerni és felbecsülni. A beavatlan személyek, gyermekek és állatok súlyosan megsérülhetnek.

- ▶ A beavatlan személyeket, gyermekeket és állatokat tartsa távol.
- ▶ Ne hagyja őrizetlenül az akkumulátort.
- ▶ Biztosítsa, hogy gyermekek ne tudjanak az akkumulátorral játszani.

- Az akkumulátor nincs védve az összes környezeti hatás ellen. Amennyiben az akkumulátort kitésszük bizonyos környezeti hatásoknak, az akkumulátor tüzet foghat, felrobbanhat vagy javíthatatlanul károsodik. Súlyos személyi sérülések és anyagi károk keletkezhetnek.



- ▶ Óvja az akkumulátort nyílt lángtól és hőtől.
- ▶ Az akkumulátort ne dobja tűzbe.

- ▶ Ne töltsé, ne használja és ne tárolja az akkumulátort a megadott hőmérsékleti határértékeken kívül, 18.5.



- ▶ Óvja az akkumulátort esőtől és nedvességtől, valamint ne mártsa semmilyen folyadékba.

- ▶ Tartsa távol az akkumulátort a fémből készült kis tárgyaktól.
- ▶ Az akkumulátort ne tegye ki magas nyomásnak.
- ▶ Az akkumulátort ne tegye ki mikrohullámú sugárzásnak.
- ▶ Óvja az akkumulátort a vegyszerektől és sóktól.

4.5.3 Töltőkészülék

▲ FIGYELMEZTETÉS

- A beavatlan személyek, gyermekek nem tudják a töltőkészülék és az elektromos áram veszélyeit felismerni és felbecsülni. A beavatlan személyek, gyermekek és állatok súlyosan megsérülhetnek vagy meghalhatnak.

- ▶ A beavatlan személyeket, gyermekeket és állatokat tartsa távol.
- ▶ Gondoskodjon róla, hogy a gyermekek ne tudjanak a töltőkészülékkel játszani.

- A töltőkészülék nem vízálló. Amennyiben esőben vagy nedves környezetben dolgozik, áramütés következhet be. A kezelő megsérülhet és a töltőkészülék károsodhat.



- ▶ Ne működtesse esőben vagy nedves környezetben.

- A töltőkészülék nincs védve az összes környezeti hatás ellen. Amennyiben a töltőkészüléket kitésszük bizonyos környezeti hatásoknak, a töltőkészülék tüzet foghat vagy felrobbanhat. Súlyos személyi sérülések és anyagi károk keletkezhetnek.

- ▶ A töltőkészüléket zárt és száraz helyiségben működtesse.
- ▶ Ne használja a töltőkészüléket gyúlékony vagy robbanékony környezetben.
- ▶ Ne működtesse a töltőkészüléket gyúlékony alapon.
- ▶ Ne használja és ne tárolja a töltőkészüléket a megadott hőmérsékleti határértékeken kívül, 18.5.

- Az emberek a csatlakozóvezetékben meg tudnak botlani. Személyi sérülések keletkezhetnek, és a töltőkészülék megrongálódhat.
- ▶ A csatlakozóvezetékét szorosan a talajhoz simítva fektesse le.

4.6 Biztonságos állapot

4.6.1 Fűvőberendezés

A fűvőberendezés akkor van biztonságos állapotban, amikor a következő feltételek teljesülnek:

- A fűvőberendezés sértetlen.
- A fűvőberendezés tiszta és száraz.

- A kezelőelemek működnek és nincsenek módosítva.
- Ehhez a fűvőberendezéshez illő, eredeti STIHL tartozék van rászelve.
- A tartozék megfelelően van felszerelve.

▲ FIGYELMEZTETÉS

- Nem biztonságos állapotban az alkatrészek nem működnek megfelelően, és a biztonsági berendezések hatástalanná válnak. Súlyos vagy halálos személyi sérülések keletkezhetnek.
 - ▶ Ne dolgozzon sérült fűvőberendezéssel.
 - ▶ Amennyiben a fűvőberendezés bepiszkolódott vagy nedves: Tisztítsa meg és hagyja megszáradni a fűvőberendezést.
 - ▶ Ha az akkumulátorüreg vizes vagy nedves: hagyja az akkumulátort megszáradni.
 - ▶ Ne módosítsa a fűvőberendezést. Kivétel: Az ehhez a fűvőberendezéshez megfelelő fűvóka felszerelése.
 - ▶ Amennyiben a kezelőelemek nem működnek: Ne dolgozzon a fűvőberendezéssel.
 - ▶ Kizárólag ehhez a fűvőberendezéshez illő, eredeti STIHL tartozékot szereljen fel.
 - ▶ A tartozékot a jelen használati utasításban vagy a tartozék használati utasításában leírt módon szerelje fel.
 - ▶ Ne dugjon tárgyakat a fűvőberendezés nyílásaiba.
 - ▶ Az elhasználódott vagy megrongálódott tájékoztató táblákat ki kell cserélni.
 - ▶ Amennyiben bizonytalanságok merülnének fel: forduljon STIHL márkakereskedéshez.

4.6.2 Akkumulátor

Az akkumulátor akkor van biztonságos állapotban, amikor a következő feltételek teljesülnek:

- Az akkumulátor sértetlen.
- Az akkumulátor tiszta és száraz.
- Az akkumulátor működik és nincs módosítva.

▲ FIGYELMEZTETÉS

- Nem biztonságos állapotban az akkumulátor nem működhet tovább biztonságosan. Súlyos személyi sérülések következhetnek be.
 - ▶ Ne dolgozzon sérült és működésképtelen akkumulátorral.
 - ▶ Ne töltsön sérült vagy hibás akkumulátort.
 - ▶ Ha az akkumulátor bepiszkolódott: Tisztítsa meg az akkumulátort.
 - ▶ Ha az akkumulátor vizes vagy nedves: Hagyja az akkumulátort megszáradni,  18.6.
 - ▶ Ne módosítsa az akkumulátort.

- ▶ Ne dugjon tárgyakat az akkumulátor nyílásaiba.
- ▶ Az akkumulátor elektromos érintkezőit ne kösse össze fémtárgyakkal és ne zárja rövidre.
- ▶ Az akkumulátort nem szabad felnyitni.
- ▶ Az elhasználódott vagy megrongálódott táblákat ki kell cserélni.
- A sérült akkumulátorból folyadék léphet ki. Amennyiben a folyadék érintkezésbe kerül a bőrrel vagy szemmel, bőr- és szemirritáció következhet be.
 - ▶ Kerülje a folyadékkal való érintkezést.
 - ▶ Amennyiben érintkezésbe került a bőrrel: Mossa le az érintett bőrfelületet bő vízzel és szappannal.
 - ▶ Amennyiben érintkezésbe került a szemmel: Öblítse a szemet minimum 15 percen át bő vízzel és forduljon orvoshoz.
- A sérült vagy hibás akkumulátor szokatlan szagot, füstöt bocsáthat ki vagy éghet. Súlyos, akár halálos személyi sérülések következhetnek be, és anyagi károk keletkezhetnek.
 - ▶ Ha az akkumulátor szokatlan szagú vagy füstöt bocsát ki: Ne használja az akkumulátort és tartsa távol gyúlékony anyagoktól.
 - ▶ Ha az akkumulátor ég: Próbálja meg az akkumulátor lángját tűzoltó készülékkel vagy vízzel eloltani.

4.6.3 Töltőkészülék

A töltőkészülék akkor van biztonságos állapotban, amikor a következő feltételek teljesülnek:

- A töltőkészülék sértetlen.
- A töltőkészülék tiszta és száraz.

▲ FIGYELMEZTETÉS

- Nem biztonságos állapotban az alkatrészek nem működnek megfelelően, és a biztonsági berendezések hatástalanná válnak. Súlyos vagy halálos személyi sérülések következhetnek be.
 - ▶ Használjon sérülésmentes töltőkészüléket.
 - ▶ Amennyiben a töltőkészülék bepiszkolódott vagy nedves: Tisztítsa meg és hagyja megszáradni a töltőkészüléket.
 - ▶ Ne módosítsa a töltőkészüléket.
 - ▶ Ne dugjon tárgyakat a töltőkészülék nyílásaiba.
 - ▶ A töltőkészülék elektromos érintkezőit ne kösse össze fém tárgyakkal és ne zárja rövidre.
 - ▶ A töltőkészüléket nem szabad felnyitni.

4.7 Munkálatok

▲ FIGYELMEZTETÉS

- A kezelő bizonyos helyzetekben nem tud koncentrált odafigyeléssel tovább dolgozni. A kezelő megbotolhat, eleshet és súlyosan megsérülhet.
 - ▶ Dolgozzon nyugodtan és meggondoltan.
 - ▶ Amennyiben a fény- és látásviszonyok gyengék: Ne dolgozzon a fűvőberendezéssel.
 - ▶ A fűvőberendezéssel egyedül dolgozzon.
 - ▶ Vállmagasság felett dolgozni tilos.
 - ▶ Ügyeljen az akadályokra.
 - ▶ A talajon állva dolgozzon és tartsa meg egyensúlyát. Ha a magasban kell dolgoznia: Használjon emelő munkaállványt vagy biztonságos állványzatot.
 - ▶ Ha fáradtság jelei jelentkeznének: Iktasson be egy szünetet.
 - ▶ Szélirányba fújjon.
- A munkavégzés során nagy sebességgel felrepülhetnek tárgyak. Személyek és állatok sérüléseket szenvedhetnek és anyagi károk keletkezhetnek.
 - ▶ Ne fújjon emberek, állatok és tárgyak irányába.
- Amennyiben a fűvőberendezés munkavégzés közben változik vagy szokatlanul viselkedik, előfordulhat, hogy a fűvőberendezés nincs biztonságos állapotban. Súlyos személyi sérülések és anyagi károk keletkezhetnek.
 - ▶ Hagyja abba a munkát, vegye ki az akkumulátort és forduljon STIHL márkaszervizhez.
- Munkavégzés közben a fűvőberendezés rezgéseket generálhat.
 - ▶ Tartsa munkaközi szüneteket.
 - ▶ Amennyiben vérkeringési zavarok tünetei jelentkeznek: Forduljon orvoshoz.
- A felkavart portól a fűvőberendezés elektrosztatikusan feltöltődhet. Bizonyos környezeti körülmények (pl. száraz környezet) a fűvőberendezés hirtelen kisülését eredményezhetik és szikrák keletkezhetnek. A szikrák gyúlékony vagy robbanékony környezetben tűzvétszket és robbanásokat okozhatnak. Súlyos vagy halálos személyi sérülések és anyagi károk következhetnek be.
 - ▶ Ne dolgozzon gyúlékony vagy robbanékony környezetben.

4.8 Töltés

▲ FIGYELMEZTETÉS

- Töltés közben egy sérült vagy hibás töltőkészülék szokatlan szagot vagy füstöt bocsáthat ki. Személyi sérülések és anyagi károk keletkezhetnek.
 - ▶ A hálózati csatlakozót húzza ki a konnektorból.
- A töltőkészülék elégtelen hőelvezetés esetén túlmelegedhet és tüzet okozhat. Súlyos személyi sérülések, vagy halál következhetnek be, és anyagi károk keletkezhetnek.
 - ▶ Ne takarja le a töltőkészüléket.

4.9 Elektromos csatlakoztatás

Az áramvezető alkatrészekkel történő érintkezés a következő okokból jöhet létre:

- A csatlakozóvezeték vagy a hosszabbítóvezeték megsérült.
- A csatlakozóvezeték vagy a hosszabbítóvezeték hálózati csatlakozódugasa megsérült.
- A dugaszoló aljzat nincs megfelelően beszerelve.

▲ VESZÉLY

- Az áramvezető alkatrészekkel való érintkezés áramütéshez vezethet. A felhasználó súlyos vagy halálos sérülést szenvedhet.
 - ▶ Biztosítsa, hogy a csatlakozóvezeték, a hosszabbítóvezeték és a hálózati csatlakozódugaszó sértetlen legyen.



Amennyiben a csatlakozóvezeték vagy a hosszabbítóvezeték megsérült:

- ▶ Ne érintse meg a sérülés helyét.
- ▶ Húzza ki a hálózati csatlakozódugót a konnektorból.

- ▶ A csatlakozóvezetékét, a hosszabbítóvezetékét és azok hálózati csatlakozóit csak száraz kézzel fogja meg.
- ▶ A csatlakozóvezetékét hálózati csatlakozódugóját vagy a hosszabbítóvezetékét egy védővezetővel ellátott, megfelelően beszerelt és biztosított konnektorba dugja.
- ▶ A töltőkészüléket kioldóáramos hibaáramvédőkapcsolóval (30 mA, 30 ms) csatlakoztassa.
- A sérült vagy alkalmatlan hosszabbítóvezeték áramütést okozhat. Súlyos vagy halálos személyi sérülések következhetnek be.
 - ▶ Megfelelő átmérőjű hosszabbítóvezetékét használjon, ☐ 18.4.

▲ FIGYELMEZTETÉS

- Töltés közben egy nem megfelelő hálózati feszültség vagy frekvencia túlfeszültséget

okozhat a töltőkészülékben. A töltőkészülék megrongálódhat.

- ▶ Győződjön meg arról, hogy az elektromos hálózat hálózati feszültsége és hálózati frekvenciája megegyezik a töltőkészülék teljesítménytábláján lévő adatokkal.
- Ha a töltő több aljzatú konnektorhoz van csatlakoztatva, a töltés során az elektromos alkatrészek túlterhelődhetnek. Az elektromos alkatrészek túlmelegedhetnek és tüzet okozhatnak. Súlyos, akár halálos személyi sérülések következhetnek be, és anyagi károk keletkezhetnek.
 - ▶ Győződjön meg arról, hogy a többes aljzaton feltüntetett teljesítményadatokat a töltő teljesítménytábláján szereplő adatok és a többes aljzatra csatlakoztatott összes elektromos készülék összességében nem haladja meg.
- A tévesen elhelyezett csatlakozóvezeték és hosszabbítóvezeték megsérülhet, és botlásveszélyt okoz. Személyi sérülések keletkezhetnek, és a csatlakozóvezeték vagy a hosszabbítóvezeték megrongálódhat.
 - ▶ A csatlakozóvezetékét és a hosszabbítóvezetékét úgy vezesse el és úgy jelölje meg, hogy ne lehessen megbotlani bennük.
 - ▶ Úgy fektesse le a csatlakozóvezetékét és a hosszabbítóvezetékét, hogy azok ne feszüljenek és ne gabalyodjanak össze.
 - ▶ A csatlakozóvezetékét és a hosszabbítóvezetékét úgy helyezze el, hogy azok ne sérüljenek, ne törjenek meg, ne akadjanak be, és ne dörrszőlődjenek.
 - ▶ Védje a csatlakozóvezetékét és a hosszabbítóvezetékét forróság, olaj és vegyszerek ellen.
 - ▶ A csatlakozóvezetékét és a hosszabbítóvezetékét száraz felületre fektesse.
- Munka közben a hosszabbítóvezeték felmelegszik. Amennyiben a hő nem tud távozni, úgy tüzet okozhat.
 - ▶ Ha kábeldobot használ: Teljesen tekerse le a kábeldobot.
- Ha elektromos vezetékek és csövek haladnak a falban, a töltőkészülék falra szerelése közben megsérülhetnek ezeket. A elektromos vezetékekkel való érintkezés áramütéshez vezethet. Súlyos személyi sérülések és anyagi károk keletkezhetnek.
 - ▶ Bizonyosodjon meg arról, hogy az arra a célra szánt helyen nem futnak elektromos vezetékek és csövek a falban.
- Amennyiben a töltőkészülék nem a jelen használati utasításban leírt módon van felszerelve a falra, a töltőkészülék vagy az akkumulátor

leeshet vagy a töltőkészülék túlhevülhet. Személyi sérülések és anyagi károk keletkezhetnek.

- ▶ A töltőkészüléket a jelen használati utasításban leírt módon szerelje a falra.
- Amennyiben behelyezett akkumulátorral szerelik fel a falra a töltőkészüléket, az akkumulátor kieshet a töltőkészülékből. Személyi sérülések és anyagi károk keletkezhetnek.
 - ▶ Először szerelje fel a falra a töltőkészüléket, és csak ezután tegye bele az akkumulátort.

4.10 Szállítás

4.10.1 Fűvóberendezés

▲ FIGYELMEZTETÉS

- Szállítás közben a fűvóberendezés felborulhat vagy mozoghat. Személyi sérülések és anyagi károk keletkezhetnek.



- ▶ Vegye ki az akkumulátort.

- ▶ Biztosítsa a fűvóberendezést feszítőhevederekkel, szíjjal vagy egy hálóval úgy, hogy ne tudjon felborulni vagy mozogni.

4.10.2 Akkumulátor

▲ FIGYELMEZTETÉS

- Az akkumulátor nincs védve az összes környezeti hatás ellen. Amennyiben az akkumulátort kitesszük bizonyos környezeti hatásoknak, az akkumulátor megrongálódhat és anyagi károk következhetnek be.
 - ▶ Ne szállítson sérült akkumulátort.
- Szállítás közben az akkumulátor felborulhat vagy mozoghat. Személyi sérülések és anyagi károk keletkezhetnek.
 - ▶ Az akkumulátort úgy csomagolja be, hogy ne mozoghasson.
 - ▶ Úgy biztosítsa ki a csomagot, hogy ne tudjon mozogni.

4.10.3 Töltőkészülék

▲ FIGYELMEZTETÉS

- Szállítás közben a töltőkészülék felborulhat vagy mozoghat. Személyi sérülések és anyagi károk keletkezhetnek.
 - ▶ Húzza ki a hálózati csatlakozódugót a konnektorból.
 - ▶ Vegye ki az akkumulátort.
 - ▶ Biztosítsa a töltőkészüléket feszítőhevederekkel, szíjjal vagy egy hálóval úgy, hogy ne tudjon felborulni vagy mozogni.

- A csatlakozóvezeték nem alkalmas a töltőkészülék szállítására. A csatlakozóvezeték és a töltőkészülék megrongálódhat.
 - ▶ Csavarja fel a csatlakozóvezetékét és rögzítse a töltőkészüléken.

4.11 Tárolás

4.11.1 Fűvóberendezés

▲ FIGYELMEZTETÉS

- A gyermekek nem tudják a fűvóberendezés veszélyeit felismerni és felbecsülni. A gyermekek súlyos sérüléseket szenvedhetnek.



- ▶ Vegye ki az akkumulátort.

- ▶ A fűvóberendezést gyermekek elől elzárva tárolja.
- A fűvóberendezés elektromos érintkezői és fém alkatrészei berozsdásodhatnak nedveség hatására. A fűvóberendezés megrongálódhat.



- ▶ Vegye ki az akkumulátort.

- ▶ A fűvóberendezést tisztán és szárazon tárolja.

4.11.2 Akkumulátor

▲ FIGYELMEZTETÉS

- A gyermekek nem tudják az akkumulátor veszélyeit felismerni és felbecsülni. A gyermekek súlyos sérüléseket szenvedhetnek.
 - ▶ Az akkumulátort gyermekek által nem hozzáférhető helyen kell tartani.
- Az akkumulátor nincs védve az összes környezeti hatás ellen. Amennyiben az akkut kitesszük bizonyos környezeti hatásoknak, megjavíthatatlanná válhat.
 - ▶ Az akkut tisztán és szárazon tárolja.
 - ▶ Az akkumulátor zárt helyiségben tárolja.
 - ▶ Az akkumulátort tárolja a fűvóberendezéstől külön.
 - ▶ Amennyiben az akkumulátort a töltőkészülékben tárolja: Húzza ki a hálózati dugaszt, és az akkumulátort 40% és 60% közötti töltöttségi állapotban (2 zölden világító LED) tárolja.
 - ▶ Ne tárolja az akkumulátort a megadott hőmérsékleti tartományokon kívül, 18.6.

4.11.3 Töltőkészülék

▲ FIGYELMEZTETÉS

- A gyermekek nem tudják a töltőkészülék veszélyeit felismerni és felbecsülni. A gyermekek súlyosan vagy halálosan megsérülhetnek.
 - ▶ Húzza ki a hálózati csatlakozódugót.
 - ▶ A töltőkészüléket gyermekek által nem hozzáférhető helyen kell tárolni.
- A töltőkészülék nincs védve az összes környezeti hatás ellen. Amennyiben a töltőkészüléket kitesszük bizonyos környezeti hatásoknak, a töltőkészülék megrongálódhat.
 - ▶ Húzza ki a hálózati csatlakozódugót.
 - ▶ Amennyiben a töltőkészülék meleg: A töltőkészüléket hagyja lehűlni.
 - ▶ A töltőkészüléket tisztán és szárazon tárolja.
 - ▶ A töltőkészüléket zárt helyen tárolja.
 - ▶ Ne tárolja a töltőkészüléket a megadott hőmérsékleti tartományokon kívül, 18.5.
- A csatlakozóvezeték nem alkalmas a töltőkészülék szállítására vagy felakasztására. A csatlakozóvezeték és a töltőkészülék megrongálódhat.
 - ▶ A töltőkészüléket a házában fogja és tartsa meg. A töltőkészülék könnyebb felemeléséhez a töltőkészüléken van egy fogantyúművelés.
 - ▶ A töltőkészüléket a fali tartóra akassza fel.

4.12 Tisztítás, karbantartás és javítás

▲ FIGYELMEZTETÉS

- Amennyiben tisztítás, karbantartás vagy javítás során az akkumulátor be van helyezve, a fűvóberendezés véletlenül beindulhat. Súlyos személyi sérülések és anyagi károk keletkezhetnek.
 - ▶ Vegye ki az akkumulátort.
- Éles tisztítószerek, vízsugárral vagy hegyes tárgyakkal történő tisztítás károsíthatja a fűvót, az akkumulátort és a töltőt. Amennyiben a fűvóberendezést, az akkumulátort vagy a töltőkészüléket nem a jelen használati utasításban leírtak szerint tisztítja, előfordulhat, hogy az alkatrészek nem működnek megfelelően és a biztonsági berendezések hatástalanná válnak. Súlyos személyi sérülések következhetnek be.



- ▶ A fűvóberendezést, az akkumulátort és a töltőkészüléket a jelen használati utasításban leírt módon tisztítsa.
- Amennyiben a fűvóberendezést, az akkumulátort vagy a töltőkészüléket a nem megfelelően tartják karban vagy javítják, az alkatrészek nem működnek megfelelően és a biztonsági berendezések hatástalanná válnak. Súlyos vagy halálos személyi sérülések keletkezhetnek.
- ▶ A fűvóberendezést, az akkumulátort és a töltőkészüléket ne tartsa karban saját maga és ne javítsa.
- ▶ Amennyiben a fűvóberendezés, az akkumulátor vagy a töltőkészülék karbantartása vagy javítása szükséges: Forduljon STIHL márkaszervizhez.

5 A fűvóberendezés használatra kész állapotba hozása

5.1 A fűvóberendezés használatra kész állapotba hozása

Minden munkakezdés előtt a következő lépéseket kell megtenni:

- ▶ Bizonyosodjon meg róla, hogy a következő alkotóelemek biztonságos állapotban vannak:
 - Fűvóberendezés, 4.6.1.
 - Akkumulátor, 4.6.2.
 - Töltőkészülék, 4.6.3.
- ▶ Az akkumulátor vizsgálata, 10.2.
- ▶ Akkumulátor teljes feltöltése, 6.2.
- ▶ Tisztítsa meg a fűvóberendezést, 15.1.
- ▶ Szerelje fel a fűvókát, 7.1.
- ▶ Kezelőelemek vizsgálata, 10.1.
- ▶ Amennyiben a lépéseket nem lehet foganatosítani: Ne használja a fűvóberendezést – forduljon egy STIHL márkaszervizhez.

6 Akku töltés és LED-ek

6.1 A töltőkészülék falra szerelése

A töltőkészülék falra szerelhető.

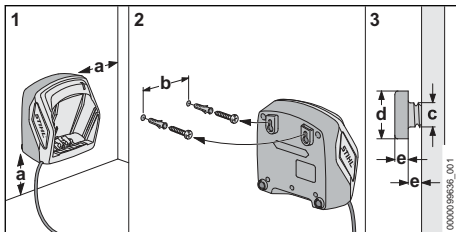

- ▶ A töltőkészüléket úgy szerelje fel a falra, hogy az alábbi feltételek teljesüljenek:
 - A rögzítéshez megfelelő anyagot használnak.
 - A töltőkészülék vízszintes.
A következő méreteket betartják:
 - a = legalább 100 mm
 - b (az AL 101 esetén) = 75 mm
 - b (az AL 301 esetén) = 100 mm
 - b (az AL 500 esetén) = 120 mm
 - c = 4,5 mm
 - d = 9 mm
 - e = 2,5 mm

6.2 Akkumulátortöltés

A töltési idő különböző tényezőktől függ, pl. az akkumulátor hőmérsékletétől vagy a környezeti hőmérséklettől. Az optimális teljesítményt vegye figyelembe a javasolt hőmérsékleti tartományokat, 18.6. A tényleges töltési idő eltérhet a megadott töltési időtől. A töltési időről bővebben a www.stihl.com/charging-times oldalon tájékozódhat.

Amennyiben a hálózati csatlakozó csatlakoztatva van egy konnektorba és az akkumulátort behelyezik a töltőkészülékbe, a töltési folyamat automatikusan elindul. Amint teljesen feltöltődött az akkumulátor, a töltőkészülék automatikusan lekapcsolódik.

A töltési folyamat során az akkumulátor és a töltőkészülék felmelegszik.

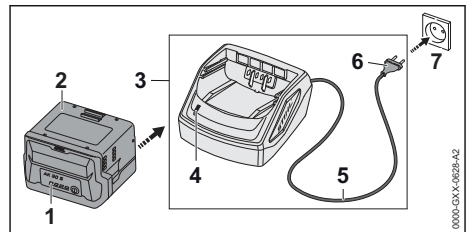

- ▶ A hálózati dugaszt (6) egy könnyen hozzáférhető aljzatba (7) dugja.
- ▶ A töltőkészülék (3) öntesztet végez. A LED (4) kb. 1 másodpercig zölden, és kb. 1 másodpercig pirosan világít.
- ▶ Helyezze el a csatlakozóvezetékét (5).
- ▶ Helyezze be az akkumulátort (2) a töltőkészülék vezetőelemeibe (3) és nyomja ütközésig. A LED (4) zölden világít. A LED-ek (1) zölden világítanak és az akkumulátor (2) töltődik.
- ▶ Ha a LED (4) és található LED-ek (1) már nem világítanak: Az akkumulátor (2) teljesen fel van töltve és ki lehet venni a töltőkészülékből (3).

- ▶ Ha a töltőkészülék (3) már nem használja: Húzza ki a hálózati csatlakozódugót (6) a konnektorból (7).

6.3 A töltési állapot kijelzése

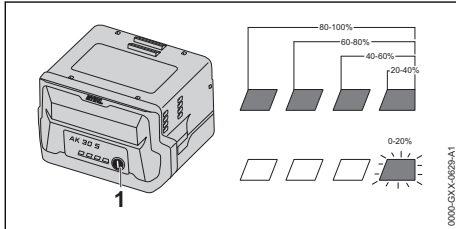

- ▶ Nyomja meg a nyomógombot (1). A LED-ek kb. 5 mp-ig zölden világítanak, és kijelzik a töltési állapotot.
- ▶ Amennyiben a jobb oldali LED zölden villog: Töltse fel az akkumulátort.

6.4 Az akkumulátoron lévő LED-ek

A LED-ek az akkumulátor töltési állapotát vagy zavarait jelezhetik ki. A LED-ek zölden vagy pirosan világíthatnak vagy villoghatnak.

Ha a LED-ek zölden világítanak vagy villognak, akkor a töltétségi szintet jelzik.

- ▶ Amennyiben a LED-ek pirosan világítanak vagy villognak: Hárítsa el az üzemzavarokat, [17.1.](#)

Zavar támadt a fűvőberendezésben vagy az akkumulátorban.

6.5 A töltőkészüléken lévő LED-ek

A LED a töltőkészülék állapotát jelzi.

Ha a LED zölden világít, akkor az akku töltése folyamatban van.

- ▶ Amennyiben a LED pirosan villog: Hárítsa el az üzemzavarokat. Üzemzavar áll fenn a töltőkészülékben.

7 A fűvőberendezés összeszerelése

7.1 A fűvőka felszerelése, állítása és leszerelése

A fűvőka a felhasználó testméretének függvényében 3 pozícióban szerelhető a fűvőcsőre. A pozíciók meg vannak jelölve a fűvőcsővön.

- ▶ Ákapcsolja ki a fűvőberendezést és vegye ki az akkumulátort.

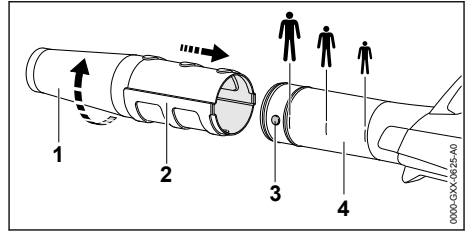

- ▶ Hozza a csapot (3) és a hornyot (2) egy magasságba.
- ▶ Tolja a fűvőkát (1) a kívánt pozícióig a fűvőcsőre (4).
- ▶ Forgassa a fűvőkát (1), míg bekattan.

8 Az akku behelyezése és kivevése

8.1 Az akkumulátor behelyezése

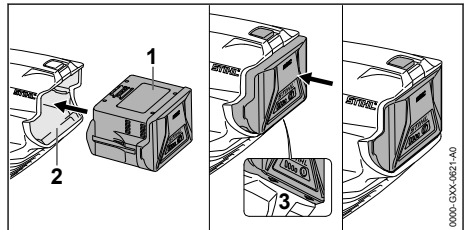

- ▶ Az akkumulátort (1) addig nyomja az akkumulátorüregbe (2), amíg egy kattánás hallható. A nyílak (3) az akkumulátoron (1) még láthatók és az akkumulátor (1) rögzült az akkumulátorüregben (2). A fűvőberendezés és az akkumulátor (1) között nincs elektromos érintkezés.
- ▶ Tolja az akkumulátort (1) ütközésig az akkumulátorüregbe (2). Az akkumulátor (1) egy második kattánással bekattan és egy szintben van a fűvőberendezés házával.

8.2 Vegye ki az akkumulátort

- ▶ Egyik kezét tartsa úgy az akkumulátorüreg elé, hogy az akkumulátor (2) ne tudjon leesni.

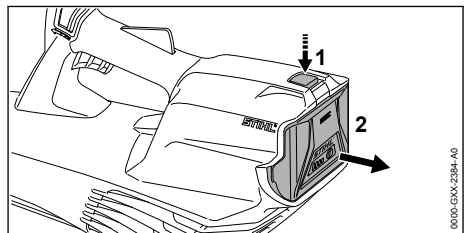

- ▶ Másik kezével nyomja le a záremeltyűt (1). Az akkumulátor (2) ki van reteszelve és kivethető.

9 A fűvőberendezés bekapcsolása és kikapcsolása

9.1 A fűvőberendezés bekapcsolása

- ▶ A fűvőberendezést úgy tartsa egy kézzel a kezelőfogantyúnál fogva, hogy a hüvelykujja körbefogja a kezelőfogantyút.

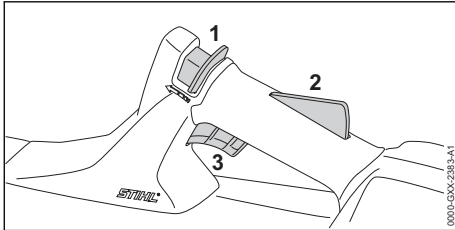

- ▶ Nyomja a kireteszelő tolokát (1) a fűvőcső irányába a hüvelykujjával és tartsa meg.
- ▶ Nyomja le kézzel a kapcsolóemeltyűzárát (2), és tartsa lenyomva. Ezután elengedheti a kireteszelő tolokát (1).
- ▶ Nyomja le mutatóujjával a kapcsolóemeltyűt (3) és tartsa lenyomva. A fűvőberendezés felgyorsul és a fűvőkából levegő áramlik ki.

9.2 A fűvőberendezés kikapcsolása

- ▶ Engedje el a kapcsolóemeltyűt és a kapcsolóemeltyűzárát. Nem áramlik ki több levegő a fűvőkából.
- ▶ Amennyiben továbbra is levegő áramlik ki a fűvőkán keresztül: Vegye ki az akkumulátort és forduljon STIHL márkaszervizhez. A fűvőberendezés meghibásodott.

10 A fűvőberendezés és az akkumulátor ellenőrzése

10.1 Kezelőelemek vizsgálata

Kireteszelő tolóka, kapcsolóemeltyűzár és kapcsolóemeltyű

- ▶ Vegye ki az akkumulátort.
- ▶ Próbálja meg megnyomni a kapcsolóemeltyűt anélkül, hogy megnyomná a kireteszelő tolokát és a kapcsolóemeltyűzárát.

9 A fűvőberendezés bekapcsolása és kikapcsolása

- ▶ Amennyiben a kapcsolóemeltyűt le lehet nyomni: Ne használja a fűvőberendezést és forduljon STIHL márkaszervizhez. A kireteszelő tolóka vagy a kapcsolóemeltyűzár meghibásodott.
- ▶ Nyomja a kireteszelő tolokát a fűvőcső irányába a hüvelykujjával és tartsa meg.
- ▶ Nyomja le a kapcsolóemeltyűzárát, és tartsa lenyomva.
- ▶ Nyomja meg a kapcsolóemeltyűt.
- ▶ Engedje el a kapcsolóemeltyűt, a kapcsolóemeltyűzárát és a kireteszelő tolokát.
- ▶ Amennyiben a kapcsolóemeltyű, a kapcsolóemeltyűzár vagy a kireteszelő tolóka nehezen működik vagy nem ugrik vissza kiindulási helyzetébe: Ne használja a fűvőberendezést és forduljon STIHL márkaszervizhez. A kapcsolóemeltyű, a kapcsolóemeltyűzár vagy a kireteszelő tolóka hibás.

A fűvőberendezés bekapcsolása

- ▶ Helyezze be az akkumulátort.
- ▶ Nyomja a kireteszelő tolokát a fűvőcső irányába a hüvelykujjával és tartsa meg.
- ▶ Nyomja le a kapcsolóemeltyűzárát, és tartsa lenyomva.
- ▶ Nyomja le a kapcsolóemeltyűt és tartsa lenyomva. Levegő áramlik ki a fűvőkán keresztül.
- ▶ Ha 3 LED pirosan villog: Vegye ki az akkumulátort és forduljon STIHL márkaszervizhez. Üzemzavar áll fenn a fűvőberendezésben.
- ▶ Engedje el a kapcsolóemeltyűt. Nem áramlik ki több levegő a fűvőkából.
- ▶ Amennyiben továbbra is levegő áramlik ki a fűvőkán keresztül: Vegye ki az akkumulátort és forduljon STIHL márkaszervizhez. A fűvőberendezés meghibásodott.

10.2 Az akkumulátor vizsgálata

- ▶ Nyomja le az akkumulátoron található nyomógombot. A LED-ek világítanak vagy villognak.
- ▶ Amennyiben a LED-ek nem világítanak vagy villognak: Ne használja az akkumulátort és forduljon egy STIHL márkaszervizhez. Üzemzavar áll fenn az akkumulátorban.

11 Munkavégzés a fűvóberendezéssel

11.1 A fűvóberendezés tartása és vezetése

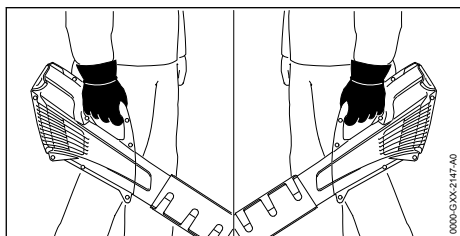

- ▶ A fűvóberendezést úgy tartsa egy kézzel a kezelőfogantyúnál fogva és úgy vezesse, hogy a hüvelykujja körbefogja a kezelőfogantyút.

11.2 Fűvás

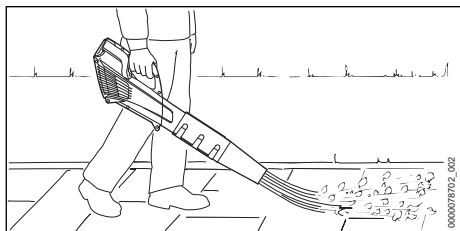

- ▶ Irányítsa a fűvókát a talajra.
- ▶ Lassan, és a berendezést irányítása alatt tartva haladjon előre.

Az optimális teljesítményért vegye figyelembe a javasolt hőmérsékleti tartományokat, 18.6.

12 Munka után

12.1 Munkavégzés után

- ▶ Kapcsolja ki a fűvóberendezést és vegye ki az akkumulátort.
- ▶ Ha a fűvóberendezés nedves: Hagyja a fűvóberendezést megszáradni.
- ▶ Ha az akkumulátor vizes vagy nedves: Hagyja az akkumulátort megszáradni, 18.6.
- ▶ Tisztítsa meg a fűvóberendezést.
- ▶ Tisztítsa meg az akkumulátort.

13 Szállítás

13.1 A fűvóberendezés szállítása

- ▶ Kapcsolja ki a fűvóberendezést és vegye ki az akkut.

A fűvóberendezés hordozása

- ▶ A fűvóberendezést egy kézzel a kezelőfogantyúnál fogva vigye.

A fűvóberendezés szállítása járműben

- ▶ Biztosítsa a fűvóberendezést úgy, hogy az ne tudjon felborulni vagy mozogni.

13.2 Az akkumulátor szállítása

- ▶ Kapcsolja ki a fűvóberendezést és vegye ki az akkumulátort.
- ▶ Bizonyosodjon meg róla, hogy az akkumulátor biztonságos állapotban van.
- ▶ Úgy csomagolja el az akkumulátort, hogy az ne tudjon mozogni a csomagolásban.
- ▶ Úgy biztosítsa ki a csomagot, hogy ne tudjon mozogni.

Az akkumulátorra a veszélyes áruk szállítására vonatkozó követelmények érvényesek. Az akkumulátor UN 3480 (lítium-ionos akkumulátorok) besorolású, valamint az Ellenőrzések és kritériumok ENSZ kézikönyv, III. rész, 38.3 szakaszának megfelelően lett megvizsgálva.

A szállítási feltételekről bővebben a www.stihl.com/safety-data-sheets oldalon tájékozódhat.

13.3 Töltőkészülék szállítása

- ▶ Húzza ki a hálózati csatlakozódugót a konnektorból.
- ▶ Vegye ki az akkumulátort.
- ▶ Csatolja fel a csatlakozóvezeteket és rögzítse a töltőkészüleken.
- ▶ Amennyiben a töltőberendezést járművel szállítja: Biztosítsa a töltőkészüléket feszítőhevederekkel, szijjal vagy egy hálóval úgy, hogy az ne tudjon felborulni vagy mozogni.

14 Tárolás

14.1 A fűvóberendezés tárolása

- ▶ Kapcsolja ki a fűvóberendezést és vegye ki az akkumulátort.
- ▶ A fűvóberendezést úgy tároljuk, hogy a következő feltételek teljesüljenek:
 - A fűvóberendezés nem tud felborulni és nem tud mozogni.
 - A fűvóberendezés gyermekektől távol tartandó.
 - A fűvóberendezés tiszta és száraz.

14.2 Akkumulátor tárolása

A STIHL azt ajánlja, hogy az akkumulátort 40 % és 60 % (2 zölden világító LED) közötti töltöttségi szinten tárolja.

- ▶ Az akkumulátort úgy tárolja, hogy a következő feltételek teljesüljenek:
 - Az akkumulátor gyermekek által nem hozzáférhető helyen van.
 - Az akkumulátor tiszta és száraz.
 - Az akkumulátor zárt helyiségben van.
 - Az akkumulátor külön van a fűvóberendezéstől.
 - Amennyiben az akkumulátort a töltőkészülékben tárolja: Húzza ki a hálózati dugaszt, és az akkumulátort 40% és 60% közötti töltöttségi állapotban (2 zölden világító LED) tárolja.
 - Ne tárolja az akkumulátort a megadott hőmérsékleti tartományokon kívül,  18.5.

TUDNIVALÓ

- Ha nem úgy tárolják az akkumulátort, ahogy az a jelen használati utasításban elő van írva, akkor az akkumulátor teljesen lemerülhet és megjavíthatatlanul károsodhat.
 - ▶ A lemerült akkumulátort tárolás előtt tölts fel. A STIHL azt ajánlja, hogy az akkumulátort 40% és 60% (2 zölden világító LED) közötti töltöttségi szinten tárolja.
 - ▶ Az akkumulátort tárolja a fűvóberendezéstől külön.

14.3 A töltőkészülék tárolása

- ▶ Húzza ki a hálózati csatlakozódugót a konnektorból.

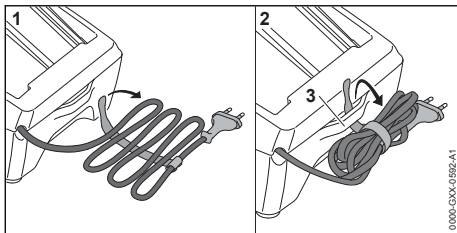

- ▶ Csavarja fel a csatlakozóvezetékét és rögzítse a töltőkészüléken.
- ▶ A töltőkészüléket úgy kell tárolni, hogy teljesüljenek az alábbi feltételek:
 - A töltőkészülék tárolása gyermekek által nem hozzáférhető helyen történik.
 - A töltőkészülék tiszta és száraz.
 - A töltőkészülék zárt helyiségben van.
 - A töltőkészülék nincs csatlakoztatva a csatlakozóvezetékre vagy a csatlakozóvezeték tartóján (3) van felakasztva.
 - Ne tárolja a töltőkészüléket a megadott hőmérsékleti tartományokon kívül,  18.5.

15 Tisztítás

15.1 A fűvóberendezés tisztítása

- ▶ Kapcsolja ki a fűvóberendezést és vegye ki az akkut.
- ▶ A fűvóberendezést nedves ruhával tisztítsa meg.
- ▶ Tisztítsa meg a szellőzőnyílásokat ecsettel.
- ▶ A védőrácsot ecsettel vagy puha kefével tisztítsa meg.
- ▶ Távolítsa el az idegentesteket az akkumulátorüregből és tisztítsa meg az akkumulátorüregt nedves kendővel.
- ▶ Az akkumulátorüregben lévő elektromos érintkezőket ecsettel vagy puha kefével tisztítsa meg.

15.2 Az akku tisztítása

- ▶ Az akkut nedves ruhával tisztítsa meg.

15.3 A töltőkészülék tisztítása

- ▶ Húzza ki a hálózati csatlakozódugót a konnektorból.
- ▶ A töltőkészüléket nedves ruhával tisztítsa meg.
- ▶ Tisztítsa meg a szellőzőnyílásokat ecsettel.
- ▶ A töltőkészülék elektromos érintkezőit ecsettel vagy puha kefével tisztítsa meg.

16 Karbantartás és javítás

16.1 A fűvóberendezés karbantartása és javítása

A felhasználó nem tudja saját maga a fűvóberendezést karbantartani és javítani.

- ▶ Amennyiben a fűvóberendezés karbantartásra szorul, hibás vagy megsérült: Forduljon STIHL márkaszervizhez.

16.2 Az akku karbantartása és javítása

Az akkut nem kell karbantartani és nem lehet javítani.

- ▶ Amennyiben az akku hibás vagy megsérült: Cserélje ki az akkut.

16.3 A töltőkészülék karbantartása és javítása

A töltőkészüléket nem kell karbantartani és nem lehet javítani.

- ▶ Amennyiben a töltőkészülék meghibásodott vagy megsérült: Cserélje ki a töltőkészüléket.

► Amennyiben a csatlakozóvezeték hibás vagy megsérült: Ne használja a töltőkészüléket és

cseréltesse ki a csatlakozóvezetékét STIHL márkaszervizben.

17 Hibaelhárítás

17.1 A fűvőberendezés vagy az akkumulátor üzemzavarainak elhárítása

Üzemzavar	Az akkumulátoron lévő LED-ek	Oka	Megoldás
A fűvőberendezés nem indul be a bekapcsoláskor.	1 LED zölden villog.	Túl alacsony az akkumulátor feltöltöttsége.	► Töltse fel az akkumulátort.
	1 LED pirosan világít.	Túl meleg vagy túl hideg az akkumulátor.	► Vegye ki az akkumulátort. ► Várja meg, amíg az akkumulátor lehűl vagy felmelegszik.
	3 LED pirosan villog.	Üzemzavar áll fenn a fűvőberendezésben.	► Vegye ki az akkumulátort. ► Tisztítsa meg az elektromos érintkezőket az akkumulátorüregben. ► Helyezze be az akkumulátort. ► Kapcsolja be a fűvőberendezést. ► Ha továbbra is 3 LED villog pirosan: Ne használja a fűvőberendezést – forduljon egy STIHL márkaszervizhez.
	3 LED pirosan világít.	A fűvőberendezés túl meleg.	► Vegye ki az akkumulátort. ► Hagyja lehűlni a fűvőberendezést.
	4 LED pirosan villog.	Üzemzavar áll fenn az akkumulátorban.	► Vegye ki, majd tegye vissza az akkumulátort. ► Kapcsolja be a fűvőberendezést. ► Ha továbbra is 4 LED villog pirosan: Ne használja az akkumulátort és forduljon STIHL márkaszervizhez.
		A fűvőberendezés és az akkumulátor közötti elektromos összeköttetés megszakadt.	► Vegye ki az akkumulátort. ► Tisztítsa meg az elektromos érintkezőket az akkumulátorüregben. ► Helyezze be az akkumulátort.
		A fűvőberendezés vagy az akkumulátor nedves.	► Hagyja megszáradni a fűvőberendezést vagy az akkumulátort,  18.6.
A fűvőberendezés üzem közben kikapcsolódik.	3 LED pirosan világít.	A fűvőberendezés túl meleg.	► Vegye ki az akkumulátort. ► Hagyja lehűlni a fűvőberendezést.
		Elektromos zavar áll fenn.	► Vegye ki, majd tegye vissza az akkumulátort. ► Kapcsolja be a fűvőberendezést.
A fűvőberendezés működési ideje túl rövid.		Az akkumulátor nincs teljesen feltöltve.	► Töltse fel teljesen az akkumulátort.
		Az akkumulátor élettartama lejárt.	► Cserélje ki az akkumulátort.
Az akkumulátor töltőkészülékbe helyezése után nem indul el a töltési folyamat.	1 LED pirosan világít.	Túl meleg vagy túl hideg az akkumulátor.	► Hagyja az akkumulátort a töltőkészülékben. A töltési folyamat automatikusan megkezdődik, amint a rendszer eléri a megengedett hőmérsékleti tartományt.

17.2 A töltőkészülék üzemzavarainak elhárítása

Üzemzavar	A töltőkészülékben lévő LED	Oka	Megoldás
Az akku nem töltődik.	A LED pirosan villog.	A töltőkészülék és az akku közötti elektromos összeköttetés megszakadt.	<ul style="list-style-type: none"> ▶ Vegye ki az akkumulátort. ▶ Tisztítsa meg a töltőkészülékben lévő elektromos érintkezőket. ▶ Helyezze be az akkumulátort.
		Üzemzavar áll fenn a töltőkészülékben.	▶ Ne használja a töltőkészüléket, és forduljon STIHL márkaszervizhez.

18 Műszaki adatok

18.1 Fúvóberendezés STIHL BGA 57

- Engedélyezett akkumulátor: STIHL AK
- Légsebesség beépített fúvókával: 46 m/s
- Súly akkumulátor nélkül: 2,3 kg

A működési időről bővebben a www.stihl.com/battery-life oldalon tájékozódhat.

18.2 STIHL AK akkumulátor

- Akkumulátor-technológia: Litíumionos
- Feszültség: 36 V
- Kapacitás Ah-ban: lásd a teljesítménytáblát
- Energiatartalom Wh-ban: lásd a teljesítménytáblát
- Súly kg-ban: lásd a teljesítménytáblát

18.3 Töltőkészülék STIHL AL 101

- Névleges feszültség: lásd a teljesítménytáblát
- Frekvencia: lásd a teljesítménytáblát
- Névleges teljesítmény: lásd a teljesítménytáblát
- Töltőáram: lásd a teljesítménytáblát

A töltési időkről bővebben a www.stihl.com/charging-times oldalon tájékozódhat.

18.4 Hosszabbítóvezetékek

Amennyiben hosszabbítóvezeteket használ, úgy annak ereinek a feszültségtől és a hosszabbítóvezeték hosszától függően legalább a következő átmérővel kell rendelkezniük:

Amennyiben a teljesítménytáblán a névleges feszültség 220 V és 240 V közötti:

- Vezeték hossz 20 m-ig: AWG 15 / 1,5 mm²
- Vezeték hossz 20 m-től 50 m-ig: AWG 13 / 2,5 mm²

Amennyiben a teljesítménytáblán a névleges feszültség 100 V és 127 V közötti:

- Vezeték hossz 10 m-ig: AWG 14 / 2,0 mm²
- Vezeték hossz 10 m-től 30 m-ig: AWG 12 / 3,5 mm²

18.5 Hőmérsékleti határértékek



FIGYELMEZTETÉS

- Az akkumulátor nincs védve az összes környezeti hatás ellen. Amennyiben az akkumulátort kitesszük bizonyos környezeti hatásoknak, az akkumulátor tüzet foghat vagy fellobbanhat. Súlyos személyi sérülések és anyagi károk keletkezhetnek.
 - ▶ Ne töltse az akkumulátort - 20 °C alatt vagy + 50 °C felett.
 - ▶ Ne használja a fúvóselepet, az akkumulátort vagy a töltőt - 20 °C alatt vagy + 50 °C felett.
 - ▶ Ne tárolja a fúvóberendezést, az akkumulátort vagy a töltőkészüléket - 20 °C alatt vagy + 70 °C felett.

18.6 Ajánlott hőmérsékleti tartományok

A fúvóselepet, az akkumulátort és a töltőkészüléket optimális teljesítményéért vegye figyelembe az alábbi hőmérsékleti tartományokat:

- Töltés: + 5 °C és + 40 °C között
- Használat: - 10 °C és + 40 °C között
- Tárolás: - 20 °C és + 50 °C között

Ha az akkumulátort a javasolt hőmérsékleti tartományokon kívül töltik, használják vagy tárolják, akkor csökkenhet a teljesítmény.

Ha az akkumulátort nedves vagy nedves, hagyja az akkumulátort legalább 48 órán át száradni + 15 °C felett és + 50 °C alatt, valamint 70 % alatti páratartalom mellett. A magasabb páratartalom meghosszabbíthatja a száradási időt.

18.7 Zaj- és rezgésértékek

A zajszint K-értéke 2 dB(A). A zajteljesítményszint K-értéke 2 dB(A). A rezgésértékek K-értéke 2 m/s².

A STIHL hallásvédő használatát ajánlja.

- Zajszint L_{PA} az EN 50636-2-100 szerint mérve: 79 dB(A).

- Zajteljesítményszint L_{WA} az EN 50636-2-100 szerint mérve: 90 dB(A).
- Rezgésérték a_{Hv} az EN 50636-2-100 szerint mérve, kezelőfogantyú: $< 2,5 \text{ m/s}^2$.

A megadott rezgésértékeket szabványos vizsgálati eljárás szerint mérték, és az elektromos készülékek összehasonlításához lehet őket felhasználni. A ténylegesen fellépő rezgésértékek az alkalmazás módjától függően eltérhetnek a megadott értékektől. A megadott rezgésértékeket a rezgési terhelés első felbecsüléséhez lehet használni. A tényleges rezgési terhelést fel kell becsülni. Ilyenkor azt az időt is figyelembe kell venni, amikor az elektromos készülék nem működik, továbbá azt az időt is, amikor az bekapcsolt állapotban van, de úgy működik, hogy nincs rajta terhelés.

A 2002/44/EK irányelv munkaadókra vonatkozó, rezgéssel kapcsolatos előírásainak betartásáról szóló információk a www.stihl.com/vib webhelyen található.

18.8 REACH

A REACH megnevezés az Európai Unió által meghatározott előírás a kémiai anyagok regisztrálásához, értékeléséhez és engedélyezéséhez.

A REACH rendelet betartásához szükséges információkról a www.stihl.com/reach oldalon tájékozódhat.

19 Pótalkatrészek és tartozékok

19.1 Pótalkatrészek és tartozékok

STIHL Ezek a szimbólumok eredeti STIHL pótalkatrészeket és eredeti STIHL tartozékokat jelölnek.

A STIHL eredeti STIHL pótalkatrészek és eredeti STIHL tartozékok használatát ajánlja.

A STIHL a folyamatos piacfigyelés ellenére sem tudja megítélni más gyártók pótalkatrészeit és tartozékait megbízhatóság, biztonság és alkalmaság tekintetében, valamint a STIHL nem tud azok alkalmazásáért felelősséget vállalni.

Eredeti STIHL pótalkatrészek és eredeti STIHL tartozékok STIHL márkakereskedésben kaphatók.

20 Ártalmatlanítás

20.1 A fűvőberendezés, akku és töltőkészülék eltávolítása

A hulladékkezeléssel kapcsolatos információk a helyi hatóságoknál vagy STIHL márkaszervizben beszerezhetők.

A szakszerűtlen ártalmatlanítás károsíthatja az egészséget és megterhelheti a környezetet.

- ▶ A STIHL termékeket a csomagolással együtt vigye el újrahasznosítás céljából egy megfelelő gyűjtőhelyre a helyi előírásoknak megfelelően.
- ▶ Tilos a háztartási szemétbe kidobni.

21 EK Megfelelőségi nyilatkozat

21.1 STIHL BGA 57 fűvőberendezés

ANDREAS STIHL AG & Co. KG
Badstraße 115
D-71336 Waiblingen

Németország

teljes felelőssége tudatában nyilatkozik, hogy a

- Kivitel: Akkumulátoros fűvőberendezés
- Gyártó márkaneve: STIHL
- Típus: BGA 57
- Sorozatszám: 4523

megfelel a 2011/65/EU, 2006/42/EK, 2014/30/EU és 2000/14/EK irányelvek vonatkozó előírásainak, tervezése és kivitelezése pedig összhangban áll az alábbi szabványok gyártás időpontjában érvényes verzióival: EN 55014-1, EN 55014-2, EN 60335-1 és EN 50636-2-100. A mért és a garantált zajteljesítményszint meghatározása a 2000/14/EK irányelv V függeléke szerint történt.

- Mért zajteljesítményszint: 90 dB(A)
- Garantált zajteljesítményszint: 92 dB(A)

A műszaki dokumentációt az ANDREAS STIHL AG & Co. KG Produktzulassung részlege őrzi.

A gép gyártási éve, a gyártó ország és a gép száma a fűvőberendezésen vannak feltüntetve.

Waiblingen, 2022. 08. 01.

ANDREAS STIHL AG & Co. KG

nevében 

Robert Olma, Vice President, Regulatory Affairs
& Global Governmental Relations

22 A gyártó UK/CA megfelelőségi nyilatkozata

22.1 STIHL BGA 57 fűvóberendezés

**UK
CA**

ANDREAS STIHL AG & Co. KG
Badstraße 115
D-71336 Waiblingen

Németország

teljes felelőssége tudatában nyilatkozik, hogy a

- Kivitel: Akkumulátoros fűvóberendezés
- Gyártó márkaneve: STIHL
- Típus: BGA 57
- Sorozatszám: 4523

megfelel az Egyesült Királyság szabályozásának The Restriction of the Use of Certain Hazardous Substances in Electrical and Electronic Equipment Regulations 2012, Supply of Machinery (Safety) Regulations 2008, Electromagnetic Compatibility Regulations 2016 és Noise Emission in the Environment by Equipment for use Outdoors Regulations 2001 vonatkozó rendelkezéseinek, és a gyártás napján érvényes következő szabványok verzióinak megfelelően lett kifejlesztve és gyártva: EN 55014-1, EN 55014-2, EN 60335-1 és EN 50636-2- 100.

A mért és a garantált zajteljesítményszint meghatározása az Egyesült Királyság Noise Emission in the Environment by Equipment for use Outdoors Regulations 2001, Schedule 8 rendelete szerint történt.

- Mért zajteljesítményszint: 90 dB(A)
- Garantált zajteljesítményszint: 92 dB(A)

A műszaki dokumentációt az ANDREAS STIHL AG & Co. KG őrzi.

A gép gyártási éve, a gyártó ország és a gép száma a fűvóberendezésen vannak feltüntetve.

Waiblingen, 2022. 08. 01.

ANDREAS STIHL AG & Co. KG

névében 

Robert Olma, Vice President, Regulatory Affairs
& Global Governmental Relations

23 Címek

www.stihl.com

Índice

1	Prefácio.....	148
2	Informações relativas a este manual de instruções.....	149
3	Vista geral.....	149
4	Indicações de segurança	150
5	Tornar o soprador operacional.....	157
6	Carregamento da bateria e LEDs.....	157
7	Montagem do soprador.....	158
8	Colocação e remoção da bateria.....	158
9	Ligar e desligar o soprador.....	159
10	Verificar o soprador e a bateria.....	159
11	Trabalhar com o soprador.....	160
12	Após o trabalho.....	160
13	Transporte.....	160
14	Armazenamento.....	160
15	Limpeza.....	161
16	Manutenção e reparação.....	161
17	Eliminação de avarias.....	162
18	Dados técnicos.....	163
19	Peças de reposição e acessórios.....	164
20	Eliminar.....	164
21	Declaração de conformidade CE.....	164
22	Declaração de conformidade UKCA.....	165
23	Endereços.....	165

1 Prefácio

Estimados clientes,

ficamos muito satisfeitos pelo facto de ter escolhido a STIHL. Desenvolvemos e fabricamos os nossos produtos com a máxima qualidade e de acordo com as necessidades dos nossos clientes. Por isso, os produtos oferecem uma elevada fiabilidade mesmo sob condições de esforço extremo.

Também na assistência a STIHL é uma marca de excelência. O nosso revendedor autorizado garante aconselhamento e formação competente, e um acompanhamento técnico aprofundado.

STIHL apoia explicitamente uma gestão sustentável e responsável dos recursos naturais. Este manual de instruções pretende ajudá-o a utilizar o seu produto STIHL de forma segura e respeitadora do ambiente durante um longo período de tempo.

Agradecemos a sua confiança e esperamos que aprecie o seu produto STIHL.



Dr. Nikola Stihl

IMPORTANTE! LER E GUARDAR ANTES DA UTILIZAÇÃO.

2 Informações relativas a este manual de instruções

2.1 Documentos legais

São válidas as indicações de segurança locais.

► Além deste manual de instruções, devem ser lidos, compreendidos e guardados os seguintes documentos:

- Indicações de segurança bateria STIHL AK
- Informação relativa à segurança para baterias e produtos com bateria incorporada da STIHL: www.stihl.com/safety-data-sheets

2.2 Identificação das advertências no texto



ATENÇÃO

- A indicação chama a atenção para perigos que podem provocar ferimentos graves ou a morte.
 - As medidas mencionadas podem evitar ferimentos graves ou a morte.

AVISO

- A indicação chama a atenção para perigos que podem provocar danos materiais.
 - As medidas mencionadas podem evitar danos materiais.

2.3 Símbolos no texto



Este símbolo faz referência a um capítulo deste manual de instruções.

3 Vista geral

3.1 Soprador, bateria e carregador

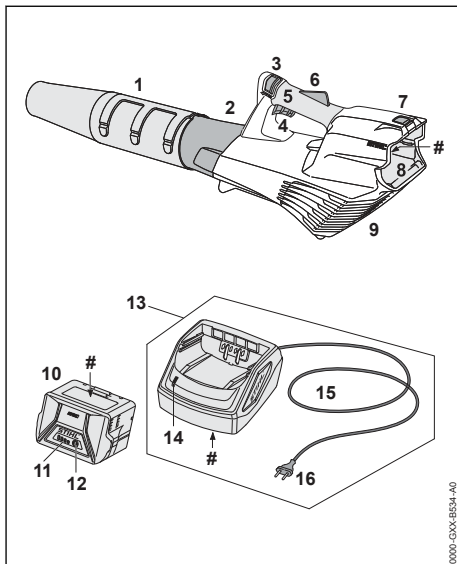

1 Tubeira

A tubeira conduz e canaliza a corrente de ar.

2 Tubo soprador

O tubo soprador conduz a corrente de ar.

3 Corrediça de desbloqueio

A corrediça de desbloqueio desbloqueia a alavanca de comando juntamente com o bloqueio da alavanca de comando.

4 Alavanca de comando

A alavanca de comando liga e desliga o soprador.

5 Cabo de operação

O cabo de operação destina-se à operação, condução e transporte do soprador.

6 Bloqueio da alavanca de comando

O bloqueio da alavanca de comando bloqueia a alavanca de comando.

7 Alavanca de bloqueio

A alavanca de bloqueio mantém a bateria no compartimento da bateria.

8 Compartimento da bateria

O compartimento da bateria aloja a bateria.

9 Grade de proteção

A grade de proteção protege o utilizador contra peças em movimento no soprador.

10 Bateria

A bateria fornece energia ao soprador.

11 LEDs

Os LEDs mostram o nível de carga da bateria e indicam avarias.

12 Tecla de pressão

A tecla de pressão ativa os LEDs na bateria.

13 Carregador

O carregador carrega a bateria.

14 LED

O LED mostra o estado do carregador.

15 Linha de conexão

A linha de conexão liga o carregador à ficha de rede.

16 Ficha de rede

A ficha de rede liga a linha de conexão a uma tomada.

Placa de identificação com número da máquina**3.2 Símbolos**

Os símbolos podem estar presentes no soprador, na bateria e no carregador têm o seguinte significado:



1 LED está aceso a vermelho. A bateria está demasiado quente ou demasiado fria.



4 LEDs emitem uma luz intermitente vermelha. Existe uma avaria na bateria.



O LED acende-se a verde e os LEDs na bateria acendem-se ou emitem uma luz intermitente a verde. A bateria está a ser carregada.



O LED emite uma luz intermitente vermelha. Entre a bateria e o carregador não existe nenhum contacto elétrico ou existe uma avaria na bateria ou no carregador.



Tornar o nível da potência sonora garantido comparável com as emissões de ruído de produtos conforme a diretiva 2000/14/CE em dB(A).



A indicação ao lado do símbolo chama a atenção para o conteúdo energético da bateria de acordo com a especificação do fabricante das células. O conteúdo energético disponível durante a utilização é menor.



Usar o aparelho elétrico num local fechado e seco.



Não eliminar o produto no lixo doméstico indiferenciado.

4 Indicações de segurança**4.1 Símbolos de aviso**

Os símbolos de aviso presentes no soprador, na bateria ou no carregador têm os seguintes significados:



Seguir as instruções de segurança e as respetivas medidas a tomar.



Ler, compreender e guardar o manual de instruções.



Usar óculos de proteção.



Proteger os cabelos compridos de forma a não serem puxados pelo soprador.



Retirar a bateria durante pausas no trabalho, o transporte, o armazenamento, a manutenção ou a reparação.



Proteger o soprador e o carregador da chuva e da humidade.

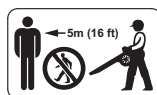

Manter uma distância de segurança.



Proteger a bateria do calor e do fogo.



Proteger a bateria da chuva e da humidade e não mergulhar em líquidos.

4.2 Utilização prevista

O soprador STIHL BGA 57 destina-se a soprar folhagem, erva, papel e materiais semelhantes.

O soprador não deve ser usado à chuva.

A bateria STIHL AK fornece energia ao soprador.

O carregador STIHL AL 101 destina-se a carregar a bateria STIHL AK.

ATENÇÃO

- Baterias e carregadores, não autorizados pela STIHL para o soprador, podem provocar incêndios e explosões. As pessoas podem

sofrer ferimentos graves ou fatais e podem ocorrer danos materiais.

- ▶ Usar o soprador com uma bateria STIHL AK.
- ▶ Carregar a bateria STIHL AK com um carregador STIHL AL 101, AL 301 ou AL 500.
- Caso o soprador, a bateria ou o carregador não sejam usados conforme o previsto, podem ocorrer ferimentos graves ou mortais em pessoas e danos materiais.
 - ▶ Usar o soprador, a bateria e o carregador da forma descrita neste manual de instruções.

4.3 Requisitos a cumprir pelo utilizador

▲ ATENÇÃO

- Utilizadores sem formação não conseguem identificar nem avaliar os perigos do soprador, da bateria nem do carregador. O utilizador ou outras pessoas podem sofrer ferimentos graves ou fatais.



- ▶ Ler, compreender e guardar o manual de instruções.

- ▶ Se o soprador, a bateria ou o carregador forem entregues a outra pessoa: entregar também o manual de instruções.
- ▶ Certificar-se de que o utilizador cumpre os seguintes requisitos:
 - O utilizador não está cansado.
 - O utilizador está fisicamente, mentalmente e psicologicamente apto para operar e trabalhar com o soprador, a bateria e o carregador. Se o utilizador apresentar capacidades físicas, sensoriais ou mentais limitadas, este apenas poderá trabalhar com o equipamento sob supervisão ou depois de ter sido instruído por uma pessoa responsável.
 - O utilizador consegue identificar e avaliar os riscos do soprador, da bateria e do carregador.
 - O utilizador é maior de idade ou está a frequentar um curso de formação profissional sob orientação, em conformidade com os regulamentos nacionais.
 - O utilizador recebeu uma formação de um concessionário especializado STIHL ou de uma pessoa tecnicamente competente, antes de ter trabalhado pela primeira vez com o soprador e usado o carregador.

- O utilizador não está sob o efeito de álcool, medicamentos ou drogas.

- ▶ Caso existam dúvidas: consultar um concessionário especializado STIHL.

4.4 Vestuário e equipamento

▲ ATENÇÃO

- Durante o trabalho, os cabelos compridos correm o risco de serem puxados pelo soprador. O utilizador pode ser ferido com gravidade.



- ▶ Prender os cabelos compridos e certificar-se de que ficam presos acima dos ombros.

- Durante o trabalho podem ser lançados objetos a alta velocidade. O utilizador pode ferir-se.



- ▶ Usar óculos de proteção justos. Os óculos de proteção adequados foram testados segundo a norma europeia EN 166 ou prescrições nacionais e podem ser obtidos no comércio com esta identificação.

- ▶ Usar calças compridas.
- Durante o trabalho pode levantar-se poeira. A poeira inalada pode prejudicar a saúde e provocar reações alérgicas.
 - ▶ Caso se levante poeira: Usar uma máscara de proteção contra poeira.
- Vestuário desadequado pode prender-se em madeira, mato e no soprador. Utilizadores sem vestuário adequado estão sujeitos a ferimentos graves.
 - ▶ Usar vestuário justo ao corpo.
 - ▶ Não usar cachecol/lenço nem adornos.
- O utilizador pode escorregar caso use calçado desadequado. O utilizador pode ferir-se.
 - ▶ Usar calçado fechado e resistente com solas antiderrapantes.

4.5 Zona de trabalho e meio circundante

4.5.1 Soprador

▲ ATENÇÃO

- Pessoas não envolvidas, crianças e animais não conseguem identificar nem avaliar os riscos do soprador e de objetos projetados a alta velocidade. As pessoas que não estejam envolvidas na atividade, crianças e animais podem sofrer ferimentos graves e podem ocorrer danos materiais.



▶ Manter pessoas não envolvidas, crianças e animais afastados do local de trabalho num raio de 5 m.

- ▶ Respeitar uma distância de 5 m para objetos.
- ▶ Não deixar o soprador sem supervisão.
- ▶ Assegurar que as crianças não conseguem brincar com o soprador.

- O soprador não é resistente à água. Pode ocorrer um choque elétrico caso se trabalhe à chuva ou num ambiente húmido. O utilizador pode sofrer ferimentos e o soprador pode ser danificado.



▶ Não trabalhar à chuva nem em ambientes húmidos.

- Os componentes elétricos do soprador podem gerar faíscas. As faíscas podem provocar incêndios e explosões em ambientes facilmente inflamáveis ou explosivos. As pessoas podem sofrer ferimentos graves ou fatais e podem ocorrer danos materiais.
 - ▶ Não trabalhar em ambientes facilmente inflamáveis e explosivos.

4.5.2 Bateria

▲ ATENÇÃO

- Pessoas não envolvidas, crianças e animais não conseguem identificar nem avaliar os riscos da bateria. Pessoas não envolvidas, crianças e animais podem ferir-se com gravidade.
 - ▶ Manter pessoas não envolvidas, crianças e animais afastados.
 - ▶ Não deixar a bateria sem supervisão.
 - ▶ Assegurar que as crianças não conseguem brincar com a bateria.
- A bateria não está protegida contra todas as influências ambientais. A bateria pode incendiar-se, explodir ou ficar danificada de forma irreparável caso seja sujeita a determinadas influências ambientais. As pessoas podem sofrer ferimentos graves e podem ocorrer danos materiais.



▶ Proteger a bateria do calor e do fogo.

▶ Não atirar a bateria para o fogo.

- ▶ Não carregar, usar nem guardar a bateria fora dos limites de temperatura indicados, 18.5.



▶ Proteger a bateria da chuva e da humidade e não mergulhar em líquidos.

- ▶ Manter a bateria afastada de peças metálicas pequenas.
- ▶ Não sujeitar a bateria a uma pressão elevada.
- ▶ Não expor a bateria a micro-ondas.
- ▶ Proteger a bateria de produtos químicos e sais.

4.5.3 Carregador

▲ ATENÇÃO

- Pessoas não envolvidas, crianças não conseguem identificar nem avaliar os perigos do carregador e da corrente elétrica. Pessoas não envolvidas, crianças e animais podem ferir-se com gravidade ou morrer.
 - ▶ Manter afastadas(os) as pessoas não envolvidas, as crianças e os animais.
 - ▶ Assegurar que as crianças não conseguem brincar com o carregador.
- O carregador não é resistente à água. Pode ocorrer um choque elétrico caso se trabalhe à chuva ou num ambiente húmido. O utilizador pode sofrer ferimentos e o carregador pode ser danificado.



▶ Não usar à chuva nem em ambientes húmidos.

- O carregador não está protegido contra todas as influências atmosféricas. O carregador pode incendiar-se ou explodir caso seja sujeito a determinadas influências atmosféricas. As pessoas podem sofrer ferimentos graves e podem ocorrer danos materiais.
 - ▶ Usar o carregador num local fechado e seco.
 - ▶ Não operar o carregador num ambiente facilmente inflamável nem explosivo.
 - ▶ Não operar o carregador por cima de uma base facilmente inflamável.
 - ▶ Não usar nem guardar o carregador fora dos limites de temperatura indicados, 18.5.
- As pessoas podem tropeçar na linha de conexão. As pessoas podem ferir-se e o carregador pode ser danificado.
 - ▶ Assentar totalmente a linha de conexão no chão.

4.6 Estado de acordo com as exigências de segurança

4.6.1 Soprador

O soprador cumpre as exigências de segurança, caso estejam satisfeitas as seguintes condições:

- O soprador não está danificado.
- O soprador está limpo e seco.
- Os elementos de comando funcionam e não foram modificados.
- Está instalado um acessório original da STIHL para este soprador.
- Os acessórios estão montados corretamente.

▲ ATENÇÃO

■ Se não estiverem em condições de funcionamento seguro, os componentes poderão deixar de funcionar corretamente e os dispositivos de segurança poderão ficar inativos. As pessoas podem sofrer ferimentos graves ou fatais.

- ▶ Trabalhar com um soprador sem danos.
- ▶ Caso o soprador esteja sujo ou molhado: limpar o soprador e deixá-lo secar.
- ▶ Se o compartimento da bateria estiver molhado ou húmido: deixar secar o compartimento da bateria.
- ▶ Não fazer alterações no soprador. Exceção: Incorporação de uma tubeira adequada a este soprador.
- ▶ Caso os elementos de comando não funcionem: não trabalhar com o soprador.
- ▶ Incorporar acessórios originais da STIHL para este soprador.
- ▶ Incorporar os acessórios tal como descrito neste manual de instruções ou no manual de instruções do acessório.
- ▶ Não inserir objetos nos orifícios do soprador.
- ▶ Substituir as placas informativas gastas ou danificadas.
- ▶ Caso existam dúvidas: consultar um concessionário especializado STIHL.

4.6.2 Bateria

A bateria é considerada segura se forem cumpridas as seguintes condições:

- A bateria não apresenta danos.
- A bateria está limpa e seca.
- A bateria funciona e não foi alterada.

▲ ATENÇÃO

■ Num estado que não cumpra as exigências de segurança, a bateria pode deixar de funcionar de modo seguro. As pessoas podem sofrer ferimentos graves.

- ▶ Trabalhar com uma bateria funcional e não danificada.
- ▶ Não carregar uma bateria danificada ou com defeito.
- ▶ Se a bateria estiver suja: limpar a bateria.
- ▶ Se a bateria estiver molhada ou húmida: deixar secar a bateria,  18.6.
- ▶ Não alterar a bateria.
- ▶ Não introduzir objetos nos orifícios da bateria.
- ▶ Nunca ligar os contactos elétricos da bateria a objetos metálicos e curto-circuitar.
- ▶ Não abrir a bateria.
- ▶ Substituir as placas de indicação gastas ou danificadas.

■ Uma bateria danificada pode derramar líquido. Se o líquido entrar em contacto com a pele ou com os olhos, podem ocorrer irritações nestas zonas.

- ▶ Evitar o contacto com o líquido.
 - ▶ Caso tenha havido contacto com a pele: Lavar as partes afetadas da pele com bastante água e sabão.
 - ▶ Caso tenha havido contacto com os olhos: lavar os olhos com muita água durante, pelo menos, 15 minutos e consultar um médico.
- Uma bateria danificada ou defeituosa pode apresentar um odor incomum, fumo ou incêndio. As pessoas podem sofrer ferimentos graves ou fatais e podem ocorrer danos materiais.
- ▶ Se a bateria emitir um cheiro estranho ou deitar fumo: não usar a bateria e mantê-la afastada de materiais combustíveis.
 - ▶ Se a bateria se incendiar: tentar apagar o incêndio na bateria com um extintor ou água.

4.6.3 Carregador

O carregador cumpre as exigências de segurança, caso estejam satisfeitas as seguintes condições:

- O carregador não está danificado.
- O carregador está limpo e seco.

▲ ATENÇÃO

■ Num estado que não cumpra as exigências de segurança, os componentes podem deixar de funcionar corretamente e os equipamentos de segurança podem ser colocados fora de serviço. Podem ocorrer ferimentos graves ou mortais em pessoas.

- ▶ Não usar um carregador danificado.
- ▶ Caso o carregador esteja sujo ou molhado: Limpar o carregador e deixá-lo secar.

- ▶ Não proceder a alterações no carregador.
- ▶ Não inserir objetos nos orifícios do carregador.
- ▶ Não ligar nem curto-circuitar os contactos elétricos do carregador a objetos metálicos.
- ▶ Não abrir o carregador.

4.7 Trabalho

▲ ATENÇÃO

- Em determinadas situações, o utilizador poderá perder a concentração. O utilizador pode tropeçar, cair e ferir-se com gravidade.
 - ▶ Trabalhar com calma e concentração.
 - ▶ Caso as condições de luz e de visibilidade não sejam boas: Não trabalhar com o soprador.
 - ▶ Usar o soprador sozinho.
 - ▶ Não trabalhar acima da altura dos ombros.
 - ▶ Prestar atenção aos obstáculos.
 - ▶ Trabalhar em pé no solo e manter o equilíbrio. Em trabalhos em altura necessita de: Usar uma plataforma de trabalho elevada ou um andaime seguro.
 - ▶ Se começarem a surgir sinais de cansaço: Fazer uma pausa no trabalho.
 - ▶ Soprar no sentido do vento.
- Durante o trabalho podem ser lançados objetos a alta velocidade. Pessoas e animais podem ferir-se e podem ocorrer danos materiais.
 - ▶ Não soprar na direção de pessoas, animais nem objetos.
- Se, durante o trabalho, o soprador apresentar um comportamento diferente ou incomum, o soprador poderá não estar a cumprir as exigências de segurança. Podem ocorrer ferimentos graves em pessoas e danos materiais.
 - ▶ Terminar o trabalho, retirar a bateria e consultar um revendedor especializado da STIHL.
- Durante o trabalho podem produzir-se vibrações devido ao soprador.
 - ▶ Fazer pausas no trabalho.
 - ▶ Caso haja indícios de distúrbios circulatórios: Consultar um médico.
- Podem ocorrer cargas eletrostáticas no soprador devido ao levantamento de poeira. Com determinadas condições ambientais (p. ex. ambiente seco), o soprador pode descarregar-se repentinamente e podem produzir-se faíscas. Num ambiente facilmente inflamável ou explosivo as faíscas podem provocar incêndios e explosões. Podem ocorrer ferimentos graves ou mortais em pessoas e danos materiais.

- ▶ Não trabalhar num ambiente facilmente inflamável nem explosivo.

4.8 Carregamento

▲ ATENÇÃO

- Durante o carregamento, um carregador danificado ou com defeito pode cheirar ou fumegar de forma incomum. Podem ocorrer ferimentos em pessoas e danos materiais.
 - ▶ Tirar a ficha de rede da tomada de corrente.
- O carregador pode aquecer demasiado devido à dissipação insuficiente de calor e provocar um incêndio. Podem ocorrer ferimentos graves ou mortais em pessoas e danos materiais.
 - ▶ Não cobrir o carregador.

4.9 Estabelecer a ligação elétrica

O contacto com componentes sob tensão pode ocorrer devido às seguintes causas:

- A linha de conexão ou a linha de extensão está danificada.
- A ficha de rede da linha de conexão ou da linha de extensão está danificada.
- A tomada não está instalada corretamente.

▲ PERIGRO

- O contacto com componentes sob tensão pode provocar um choque elétrico. O utilizador pode sofrer ferimentos graves ou fatais.
 - ▶ Certifique-se de que a linha de conexão, a linha de extensão e as suas fichas de rede não estão danificadas.



Caso a linha de conexão ou a linha de extensão esteja danificada:

- ▶ Não tocar na parte danificada.
- ▶ Tirar a ficha de rede da tomada.
- ▶ Tocar na linha de conexão, na linha de extensão e nas suas fichas de rede com as mãos secas.
- ▶ Encaixar a ficha de rede da linha de conexão ou da linha de extensão numa tomada com proteção e instalada corretamente com ligação à terra.
- ▶ Ligar o carregador através de um interruptor de proteção de corrente com uma corrente de desativação (30 mA, 30 ms).
- Uma linha de extensão danificada ou inadequada pode provocar um choque elétrico. As pessoas podem sofrer ferimentos graves ou fatais.
 - ▶ Utilizar uma linha de extensão com a secção transversal correta,  18.4.

⚠ ATENÇÃO

- Durante o carregamento, uma tensão de rede errada ou uma frequência de rede errada pode provocar sobretensão no carregador. O carregador pode ficar danificado.
 - ▶ Certifique-se de que a tensão e a frequência da rede de corrente coincidem com os dados que constam da placa de identificação do carregador.
- Se o carregador estiver ligado a um bloco de tomadas, os componentes elétricos podem sofrer uma sobrecarga durante o carregamento. Os componentes elétricos podem aquecer e provocar um incêndio. As pessoas podem sofrer ferimentos graves ou fatais e podem ocorrer danos materiais.
 - ▶ Assegurar que as especificações de potência do bloco de tomadas não são excedidas pela soma dos valores especificados na placa de identificação do carregador e de todas as máquinas elétricas que estejam conectadas ao bloco de tomadas.
- Uma linha de conexão ou linha de extensão instalada incorretamente pode ficar danificada e provocar quedas. Podem ocorrer ferimentos em pessoas e danos na linha de conexão ou na linha de extensão.
 - ▶ Instalar e marcar a linha de conexão e a linha de extensão de forma a que ninguém corra o risco de tropeçar.
 - ▶ Instalar a linha de conexão e a linha de extensão de forma que não sejam esticadas nem emaranhadas.
 - ▶ Instalar a linha de conexão e a linha de extensão de forma que não sejam danificadas, dobradas, esmagadas nem sofram fricção.
 - ▶ Proteger a linha de conexão e a linha de extensão do calor, do óleo e de produtos químicos.
 - ▶ Instalar a linha de conexão e a linha de extensão numa base seca.
- A linha de extensão aquece durante o trabalho. Se o calor não for dissipado pode provocar um incêndio.
 - ▶ Caso seja usado um tambor para cabos: desenrolar completamente o cabo do tambor.
- Se passarem linhas elétricas ou tubos pela parede, estes podem ser danificados quando o carregador for montado na parede. O contacto com linhas elétricas pode provocar um choque elétrico. As pessoas podem sofrer ferimentos graves e podem ocorrer danos materiais.

- ▶ Garantir que no local previsto não passam linhas elétricas nem tubos pela parede.
- Caso o carregador não esteja montado na parede, tal como descrito neste manual de instruções, o carregador ou a bateria podem cair ou o carregador pode aquecer demasiado. As pessoas podem sofrer ferimentos e podem ocorrer danos materiais.
 - ▶ Montar o carregador na parede, tal como descrito neste manual de instruções.
- Caso o carregador seja montado na parede com a bateria colocada, a bateria poderá cair do carregador. As pessoas podem sofrer ferimentos e podem ocorrer danos materiais.
 - ▶ Montar primeiro o carregador na parede e só depois colocar a bateria.

4.10 Transporte

4.10.1 Soprador

⚠ ATENÇÃO

- Durante o transporte, o soprador pode tombar ou mover-se. Podem ocorrer ferimentos em pessoas e danos materiais.



- ▶ Retirar a bateria.

- ▶ Segurar o soprador com esticadores, correias ou uma rede, de forma a não tombar nem se mover.

4.10.2 Bateria

⚠ ATENÇÃO

- A bateria não está protegida contra todas as influências ambientais. Se a bateria for exposta a determinadas influências ambientais, ela pode ser danificada e podem ocorrer danos materiais.
 - ▶ Não transportar uma bateria danificada.
- Durante o transporte, a bateria pode tombar-se ou mover-se. As pessoas podem sofrer ferimentos e podem ocorrer danos materiais.
 - ▶ Colocar a bateria na embalagem, de forma que não se possa mover.
 - ▶ Prender a embalagem de forma a que não possa mover-se.

4.10.3 Carregador

⚠ ATENÇÃO

- Durante o transporte, o carregador pode tombar ou mover-se. As pessoas podem sofrer ferimentos e podem ocorrer danos materiais.
 - ▶ Tirar a ficha de rede da tomada.

- ▶ Remover a bateria.
- ▶ Segurar o carregador com esticadores, correias ou uma rede, de forma a não tombar nem se mover.
- A linha de conexão não está prevista para o transporte do carregador. A linha de conexão e o carregador podem ficar danificados.
 - ▶ Enrolar a linha de conexão e fixá-la no carregador.

4.11 Armazenamento

4.11.1 Soprador

▲ ATENÇÃO

- As crianças não conseguem identificar nem avaliar os perigos do soprador. As crianças podem ferir-se com gravidade.



- ▶ Retirar a bateria.

- ▶ Guardar o soprador fora do alcance de crianças.
- Os contactos elétricos no soprador e em componentes metálicos podem ficar corroídos devido à humidade. O soprador pode ficar danificado.



- ▶ Retirar a bateria.

- ▶ Guardar o soprador limpo e seco.

4.11.2 Bateria

▲ ATENÇÃO

- As crianças não conseguem identificar nem avaliar os perigos da bateria. As crianças podem sofrer ferimentos graves.
 - ▶ Guardar a bateria fora do alcance de crianças.
- A bateria não está protegida contra todas as influências ambientais. A bateria pode danificar-se de forma irreparável caso seja sujeita a determinadas influências ambientais.
 - ▶ Guardar a bateria limpa e seca.
 - ▶ Guardar a bateria num local fechado.
 - ▶ Guardar a bateria separada do soprador.
 - ▶ Se a bateria for guardada no carregador: tirar a ficha de rede da tomada e guardar a bateria com um estado de carga entre 40% e 60% (2 LEDs acesos a verde).
 - ▶ Não guardar a bateria fora dos limites de temperatura indicados,  18.6.

4.11.3 Carregador

▲ ATENÇÃO

- As crianças não conseguem identificar nem avaliar os perigos de um carregador. As crianças podem ferir-se com gravidade ou perder a vida.
 - ▶ Tirar a ficha de rede da tomada.
 - ▶ Guardar o carregador fora do alcance de crianças.
- O carregador não está protegido contra todas as influências atmosféricas. O carregador poderá ser danificado caso seja sujeito a determinadas influências atmosféricas.
 - ▶ Tirar a ficha de rede da tomada.
 - ▶ Caso o carregador esteja quente: deixar arrefecer o carregador.
 - ▶ Guardar o carregador limpo e seco.
 - ▶ Guardar o carregador num local fechado.
 - ▶ Não guardar o carregador fora dos limites de temperatura indicados,  18.5.
- A linha de conexão não está prevista para o transporte e suspensão do carregador. A linha de conexão e o carregador podem ficar danificados.
 - ▶ Agarrar e segurar o carregador pela caixa. Para facilitar o levantamento do carregador este possui uma cavidade para agarrar.
 - ▶ Pendurar o carregador no suporte de parede.

4.12 Limpeza, manutenção e reparação

▲ ATENÇÃO

- Se, durante a limpeza, manutenção ou reparação, a bateria estiver colocada, o soprador pode ligar-se involuntariamente. As pessoas podem sofrer ferimentos graves e podem ocorrer danos materiais.



- ▶ Remover a bateria.









- Agentes de limpeza afiados, limpeza com um jacto de água ou objectos pontiagudos podem danificar o ventilador, a bateria e o carregador. Caso o soprador, a bateria ou o carregador não sejam limpos da forma descrita neste manual de instruções, haverá componentes que deixarão de funcionar corretamente e os equipamentos de segurança ficarão fora de serviço. As pessoas podem sofrer ferimentos graves.

- ▶ Efetuar a limpeza do soprador, da bateria e do carregador tal como descrito neste manual de instruções.
- Caso a manutenção ou a reparação do soprador, da bateria ou do carregador não seja feita corretamente, poderá haver componentes que deixarão de funcionar corretamente e os equipamentos de segurança ficarão fora de serviço. As pessoas podem sofrer ferimentos graves ou fatais.
 - ▶ Não efetuar a manutenção ou reparação do soprador, da bateria e do carregador por conta própria.
 - ▶ Se o soprador, a bateria ou o carregador necessitarem de manutenção ou reparação: Consultar um revendedor especializado da STIHL.

5 Tornar o soprador operacional

5.1 Tornar o soprador operacional

Antes de iniciar qualquer trabalho, é necessário executar os seguintes passos:

- ▶ Garantir que os seguintes componentes se encontram num estado seguro:
 - Soprador,  4.6.1.
 - Bateria,  4.6.2.
 - Carregador,  4.6.3.
- ▶ Verificar a bateria,  10.2.
- ▶ Carregar a bateria na totalidade,  6.2.
- ▶ Limpar o soprador,  15.1.
- ▶ Incorporar o bico,  7.1.
- ▶ Verificar os elementos de comando,  10.1.
- ▶ Se não for possível executar os passos: não utilizar o soprador e consultar um concessionário especializado da STIHL.

6 Carregamento da bateria e LEDs

6.1 Montar o carregador numa parede

É possível montar o carregador numa parede.

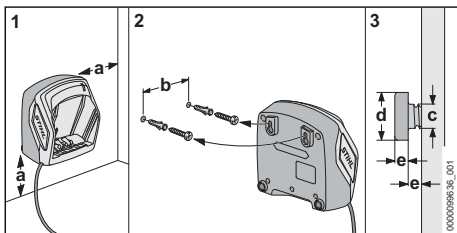

- ▶ Ao montar o carregador na parede, certificar-se de que as seguintes condições estão cumpridas:
 - É utilizado material de fixação adequado.
 - O carregador está na horizontal. Respeitar as seguintes medidas:
 - a = no mínimo, 100 mm
 - b (para AL 101) = 75 mm
 - b (para AL 301) = 100 mm
 - b (para AL 500) = 120 mm
 - c = 4,5 mm
 - d = 9 mm
 - e = 2,5 mm

6.2 Carregar a bateria

O tempo de carregamento depende de diferentes fatores, por ex. da temperatura da bateria ou da temperatura ambiente. Para assegurar a plena capacidade é necessário respeitar os intervalos de temperatura recomendados,  18.6. O tempo de carregamento real pode divergir do tempo de carregamento indicado. O tempo de carregamento está indicado em www.stihl.com/charging-times.

O processo de carregamento começa automaticamente quando a ficha de rede estiver encaixada na tomada e a bateria estiver inserida no carregador. O carregador desliga-se automaticamente quando a bateria estiver totalmente carregada.

A bateria e o carregador aquecem durante o carregamento.

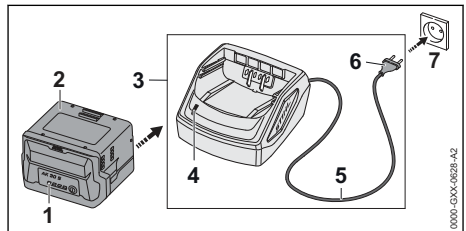

- ▶ Inserir a ficha de rede (6) numa tomada facilmente acessível (7). O carregador (3) executa um autoteste. O LED (4) acende-se durante aprox. 1 segundo a verde e durante aprox. 1 segundo a vermelho.
- ▶ Instalar o cabo de ligação (5).
- ▶ Introduzir a bateria (2) nas guias do carregador (3) e pressionar até encostar. O LED (4) acende-se a verde. Os LEDs (1) acendem-se a verde e a bateria (2) é carregada.

- ▶ Se o LED (4) e os LEDs (1) se apagarem: a bateria (2) está totalmente carregada e pode ser retirada do carregador (3).
- ▶ Se o carregador (3) já não estiver em uso: tirar a ficha de rede (6) da tomada (7).

6.3 Indicação do nível de carga

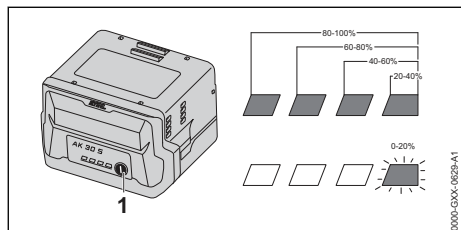

- ▶ Premir a tecla de pressão (1). Os LEDs acendem-se a verde durante aprox. 5 segundos, indicando o nível de carga.
- ▶ Caso o LED do lado direito pisque a verde: carregar a bateria.

6.4 LEDs na bateria

Os LEDs podem indicar o estado do carregamento da bateria ou avarias. Os LEDs podem estar acesos ou emitir uma luz intermitente a verde ou vermelho.

Caso os LEDs estejam acesos ou emitam uma luz intermitente verde, o nível de carga é indicado.

- ▶ Caso os LEDs estejam acesos ou emitam uma luz intermitente vermelha: Eliminar avarias, 17.1. Há uma avaria no soprador ou na bateria.

6.5 LED no carregador

O LED mostra o estado do carregador.

Se o LED estiver aceso a verde, a bateria é carregada.

- ▶ Se o LED emitir uma luz intermitente vermelha: Eliminar avarias. Existe uma avaria no carregador.

7 Montagem do soprador

7.1 Montagem, regulação e desmontagem da tubeira

O bico pode ser montado no tubo soprador em 3 posições, em função da altura do utilizador. As posições estão assinaladas no tubo soprador.

- ▶ Desligar o soprador e retirar a bateria.

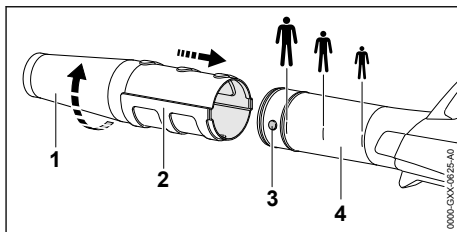

- ▶ Colocar o bujão (3) e a ranhura (2) à mesma altura.
- ▶ Deslocar a tubeira (1) até à posição desejada no tubo soprador (4).
- ▶ Girar a tubeira (1) até encaixar.

8 Colocação e remoção da bateria

8.1 Colocação da bateria

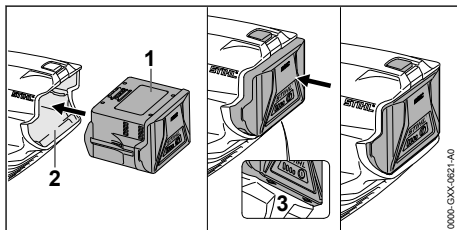

- ▶ Pressionar a bateria (1) para dentro do compartimento da bateria (2) até se ouvir um clique. As setas (3) na bateria (1) ainda estão visíveis e a bateria (1) está presa no compartimento da bateria (2). Entre o soprador e a bateria (1) não há contacto elétrico.
- ▶ Pressionar a bateria (1) até encostar no compartimento da bateria (2). A bateria (1) encaixa com um segundo clique e fecha encaixada com a caixa do soprador.

8.2 Remover a bateria

- ▶ Manter uma mão à frente do compartimento da bateria para evitar a queda da bateria (2).

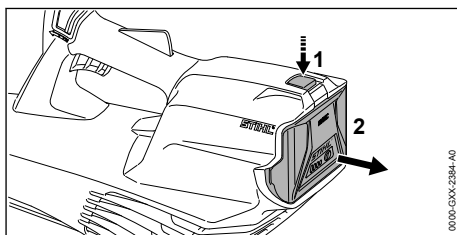

- ▶ Pressionar a alavanca de bloqueio (1) com a outra mão.
A bateria (2) está desbloqueada e pode ser removida.

9 Ligar e desligar o soprador

9.1 Ligar o soprador

- ▶ Segurar no soprador com uma mão no cabo de operação, de forma que o polegar envolva o cabo de operação.

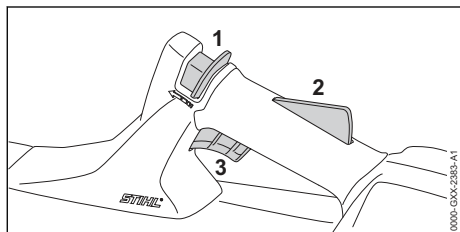

- ▶ Empurrar e segurar a corredeira de desbloqueio (1) com o polegar no sentido do tubo soprador.
- ▶ Premir o bloqueio da alavanca de comando (2) com a mão e mantê-lo premido. A corredeira de desbloqueio (1) pode ser solta.
- ▶ Premir a alavanca de comando (3) com o dedo indicador e mantê-la premida. O soprador acelera e o ar sai pela tubeira.

9.2 Desligar o soprador

- ▶ Soltar a alavanca de comando e o bloqueio da alavanca de comando.
O ar deixa de sair pela tubeira.
- ▶ Se ainda sair ar pela tubeira: Retirar a bateria e consultar um revendedor especializado da STIHL.
O soprador está com defeito.

10 Verificar o soprador e a bateria

10.1 Verificar os elementos de comando

Corredeira de desbloqueio, bloqueio da alavanca de comando e alavanca de comando

- ▶ Retirar a bateria.
- ▶ Tentar pressionar a alavanca de comando sem premir a corredeira de desbloqueio nem o bloqueio da alavanca de comando.
- ▶ Se for possível pressionar a alavanca de comando: Não utilizar o soprador e consultar um revendedor especializado da STIHL.

A corredeira de desbloqueio ou o bloqueio da alavanca de comando estão avariados.

- ▶ Empurrar e segurar a corredeira de desbloqueio com o polegar no sentido do tubo soprador.
- ▶ Pressionar o bloqueio da alavanca de comando e mantê-lo pressionado.
- ▶ Pressionar a alavanca de comando.
- ▶ Soltar a alavanca de comando, o bloqueio da alavanca de comando e a corredeira de desbloqueio.
- ▶ Caso a alavanca de comando, o bloqueio da alavanca de comando ou a corredeira de desbloqueio se mova com dificuldade ou não recue para a sua posição inicial: Não utilizar o soprador e consultar um revendedor especializado da STIHL.
A alavanca de comando, o bloqueio da alavanca de comando ou a corredeira de desbloqueio estão defeituosos.

Ligar o soprador

- ▶ Inserir a bateria.
- ▶ Empurrar e segurar a corredeira de desbloqueio com o polegar no sentido do tubo soprador.
- ▶ Pressionar o bloqueio da alavanca de comando e mantê-lo pressionado.
- ▶ Pressionar a alavanca de comando e mantê-la pressionada.
O ar sai da tubeira.
- ▶ Se os 3 LEDs emitirem uma luz intermitente vermelha: Retirar a bateria e consultar um revendedor especializado da STIHL.
Existe uma avaria no soprador.
- ▶ Largar a alavanca de comando.
O ar deixa de sair pela tubeira.
- ▶ Se ainda sair ar pela tubeira: Retirar a bateria e consultar um revendedor especializado da STIHL.
O soprador está com defeito.

10.2 Verificar a bateria

- ▶ Premir a tecla de pressão na bateria.
Os LEDs estão acesos ou emitem uma luz intermitente.
- ▶ Caso os LEDs não estejam acesos nem emitem uma luz intermitente: Não utilizar a bateria e consultar um revendedor especializado da STIHL.
Existe uma avaria na bateria.

11 Trabalhar com o soprador

11.1 Segurar e conduzir o soprador

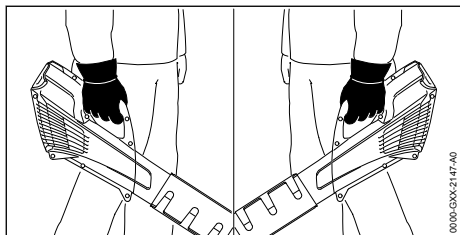

- ▶ Segurar no soprador e conduzir com uma mão no cabo de operação, de forma que o polegar envolva o cabo de operação.

11.2 Sopragem

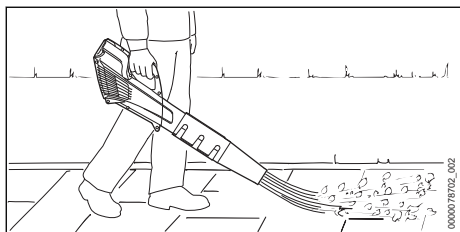

- ▶ Virar a tubeira para o chão.
- ▶ Avançar lentamente e de forma controlada.

Para a plena capacidade é necessário respeitar os intervalos de temperatura recomendados, 18.6.

12 Após o trabalho

12.1 Após o trabalho

- ▶ Desligar o soprador e retirar a bateria.
- ▶ Caso o soprador esteja molhado: deixar secar o soprador.
- ▶ Se a bateria estiver molhada ou húmida: deixar secar a bateria, 18.6.
- ▶ Limpar o soprador.
- ▶ Limpar a bateria.

13 Transporte

13.1 Transportar o soprador

- ▶ Desligar o soprador e retirar a bateria.

Carregando o soprador

- ▶ Segurar o soprador com uma mão no cabo de operação.

Transportar o soprador num veículo

- ▶ Segurar o soprador, de forma a não tombar nem se mover.

13.2 Transportar a bateria

- ▶ Desligar o soprador e retirar a bateria.
- ▶ Certificar-se de que a bateria se encontra num estado seguro.
- ▶ Embalar a bateria de forma a que não se possa mover na embalagem.
- ▶ Prender a embalagem de forma a que não possa mover-se.

A bateria está sujeita às exigências relativas ao transporte de mercadorias perigosas. A bateria está classificada como UN 3480 (baterias de íões de lítio) e foi verificada de acordo com o Manual de Ensaios e Critérios da ONU, Parte III, subsecção 38.3.

Os regulamentos de transporte estão indicados em www.stihl.com/safety-data-sheets.

13.3 Transportar o carregador

- ▶ Tirar a ficha de rede da tomada.
- ▶ Remover a bateria.
- ▶ Enrolar a linha de conexão e fixá-la no carregador.
- ▶ Caso o carregador seja transportado num veículo: segurar o carregador com esticadores, correias ou uma rede, para o carregador não tombar nem se mover.

14 Armazenamento

14.1 Armazenamento do soprador

- ▶ Desligar o soprador e retirar a bateria.
- ▶ Guardar o soprador de forma a cumprir as seguintes condições:
 - O soprador não pode tombar nem mover-se.
 - O soprador está fora do alcance de crianças.
 - O soprador está limpo e seco.

14.2 Armazenamento da bateria

A STIHL recomenda que a bateria seja guardada com um nível de carga entre 40% e 60% (2 LEDs acesos a verde).

- ▶ Guardar a bateria de forma a cumprir as seguintes condições:
 - A bateria está fora do alcance de crianças.
 - A bateria está limpa e seca.
 - A bateria está num local fechado.
 - A bateria está separada do soprador.
 - Se a bateria for guardada no carregador: tirar a ficha de rede da tomada e guardar a bateria com um estado de carga entre 40% e 60% (2 LEDs acesos a verde).
 - A bateria não está guardada fora dos limites de temperatura indicados, 18.5.

AVISO

- Se a bateria não for guardada da forma descrita neste manual de instruções, ela pode descarregar profundamente e ficar danificada de forma irreparável.
 - ▶ Carregar uma bateria descarregada antes do armazenamento. A STIHL recomenda que a bateria seja guardada com um nível de carga entre 40% e 60% (2 LEDs acesos a verde).
 - ▶ Guardar a bateria separada do soprador.

14.3 Armazenar o carregador

- ▶ Tirar a ficha de rede da tomada.

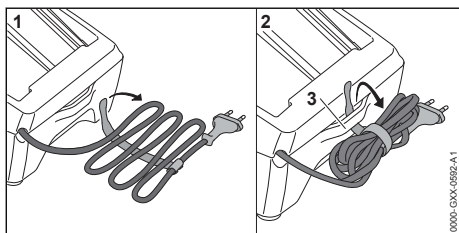

- ▶ Enrolar a linha de conexão e fixá-la no carregador.
- ▶ Guardar o carregador de forma a cumprir as seguintes condições:
 - O carregador está fora do alcance de crianças.
 - O carregador está limpo e seco.
 - O carregador está num local fechado.
 - O carregador não está pendurado pela linha de conexão nem no suporte (3) para a linha de conexão.
 - O carregador não está guardado fora dos limites de temperatura indicados, 18.5.

15 Limpeza**15.1 Limpar o soprador**

- ▶ Desligar o soprador e retirar a bateria.
- ▶ Limpar o soprador com um pano húmido.
- ▶ Limpar as ranhuras de ventilação com um pincel.
- ▶ Limpar a grade de proteção com um pincel ou uma escova macia.

- ▶ Remover elementos estranhos do compartimento da bateria e limpar o compartimento da bateria com um pano húmido.
- ▶ Limpar os contactos eléctricos no compartimento da bateria com um pincel ou uma escova macia.

15.2 Limpeza da bateria

- ▶ Limpar a bateria com um pano húmido.

15.3 Limpeza do carregador

- ▶ Tirar a ficha de rede da tomada.
- ▶ Limpar o carregador com um pano húmido.
- ▶ Limpar as ranhuras de ventilação com um pincel.
- ▶ Limpar os contactos eléctricos do carregador com um pincel ou uma escova macia.

16 Manutenção e reparação**16.1 Manutenção e reparação do soprador**

O utilizador não consegue efetuar a manutenção nem reparação por conta própria do soprador.

- ▶ Caso o soprador necessite de manutenção ou esteja com defeito ou danificado: Consultar um revendedor especializado da STIHL.

16.2 Manutenção e reparação da bateria

A bateria não necessita de manutenção e não pode ser reparada.

- ▶ Caso a bateria esteja com defeito ou danificada: Substituir a bateria.

16.3 Manutenção e reparação do carregador

O carregador não necessita de manutenção e não é reparável.

- ▶ Caso o carregador esteja com defeito ou danificado: substituir o carregador.
- ▶ Caso a linha de conexão esteja com defeito ou danificada: não usar o carregador e mandar substituir a linha de conexão num concessionário especializado da STIHL.

17 Eliminação de avarias

17.1 Eliminar avarias do soprador ou da bateria

Falha	LED na bateria	Causa	Solução
O soprador não arranca durante a ligação.	1 LED pisca a verde.	O estado de carga da bateria é demasiado reduzido.	► Carregar a bateria.
	1 LED acende-se a vermelho.	A bateria está demasiado quente ou demasiado fria.	► Remover a bateria. ► Deixar a bateria arrefecer ou aquecer.
	3 LED piscam a vermelho.	Existe uma avaria no soprador.	► Remover a bateria. ► Limpar os contactos eléctricos no compartimento da bateria. ► Introduzir a bateria. ► Ligar o soprador. ► Se ainda 3 LED emitirem uma luz intermitente vermelha: Não utilizar o soprador e consultar um revendedor especializado da STIHL.
	3 LEDs acendem-se a vermelho.	O soprador está demasiado quente.	► Remover a bateria. ► Deixar o soprador arrefecer.
	4 LED piscam a vermelho.	Existe uma falha na bateria.	► Retirar a bateria e inseri-la novamente. ► Ligar o soprador. ► Se continuarem a piscar 4 LEDs a vermelho: não utilizar a bateria e consultar um concessionário especializado STIHL.
		A ligação eléctrica entre o soprador e a bateria está interrompida.	► Remover a bateria. ► Limpar os contactos eléctricos no compartimento da bateria. ► Introduzir a bateria.
		O soprador ou a bateria estão molhados.	► Deixar secar o soprador ou a bateria,  18.6.
O soprador desliga-se durante o serviço.	3 LEDs acendem-se a vermelho.	O soprador está demasiado quente.	► Remover a bateria. ► Deixar o soprador arrefecer.
		Existe uma avaria eléctrica.	► Retirar a bateria e inseri-la novamente. ► Ligar o soprador.
O período de funcionamento do soprador é demasiado curto.		A bateria não está totalmente carregada.	► Carregar a bateria na totalidade.
		A durabilidade da bateria foi excedida.	► Substituir a bateria.
Depois de inserir a bateria no carregador, o carregamento não se inicia.	1 LED acende-se a vermelho.	A bateria está demasiado quente ou demasiado fria.	► Deixar a bateria inserida no carregador. Deixar a bateria inserida no carregador. O processo de carregamento começa automaticamente assim que a temperatura estiver dentro do intervalo de temperaturas admissível.

17.2 Eliminar avarias no carregador

Avaria	LED no carregador	Causa	Solução
A bateria não é carregada.	O LED emite uma luz inter-	A ligação eléctrica entre o carregador e a	► Remover a bateria.

Avaria	LED no carregador	Causa	Solução
	mitente vermelha.	bateria está interrompida.	<ul style="list-style-type: none"> ▶ Limpar os contactos elétricos presentes no carregador. ▶ Introduzir a bateria.
		Existe uma avaria no carregador.	▶ Não utilizar o carregador e consultar um concessionário especializado da STIHL.

18 Dados técnicos

18.1 Soprador STIHL BGA 57

- Bateria permitida: STIHL AK
- Velocidade do ar com tubeira incorporada: 46 m/s
- Peso sem bateria: 2,3 kg

O período de funcionamento está indicado em www.stihl.com/battery-life.

18.2 Bateria STIHL AK

- Tecnologia da bateria: íões de lítio
- Tensão: 36 V
- Capacidade em Ah: ver placa de identificação
- Quantidade de energia em Wh: ver placa de identificação
- Peso em kg: ver placa de identificação

18.3 Carregador STIHL AL 101

- Tensão nominal: ver placa de identificação
- Frequência: ver placa de identificação
- Potência nominal: ver placa de identificação
- Corrente de carga: ver placa de identificação

Os tempos de carregamento estão indicados em www.stihl.com/charging-times.

18.4 Linhas de extensão

Quando é usada uma linha de extensão, os seus fios devem apresentar, no mínimo, as seguintes secções transversais em função da tensão e do comprimento da linha de extensão:

Se a tensão nominal na placa de identificação estiver entre 220 V e 240 V:

- Comprimento do cabo até 20 m: AWG 15 / 1,5 mm²
- Comprimento do cabo 20 m a 50 m: AWG 13 / 2,5 mm²

Se a tensão nominal na placa de identificação estiver entre 100 V e 127 V:

- Comprimento do cabo até 10 m: AWG 14 / 2,0 mm²
- Comprimento do cabo 10 m a 30 m: AWG 12 / 3,5 mm²

18.5 Limites de temperatura



ATENÇÃO

- A bateria não está protegida contra todas as influências ambientais. A bateria pode incendiar-se ou explodir caso seja sujeita a determinadas influências ambientais. As pessoas podem sofrer ferimentos graves e podem ocorrer danos materiais.
 - ▶ Não carregar a bateria a temperaturas inferiores a - 20 °C ou superiores a + 50 °C.
 - ▶ Não usar o soprador, a bateria ou o carregador a temperaturas inferiores a - 20 °C ou superiores a + 50 °C.
 - ▶ Não guardar o soprador, a bateria ou o carregador a temperaturas inferiores a - 20 °C ou superiores a + 70 °C.

18.6 Intervalos de temperatura recomendados

Para assegurar o desempenho máximo do soprador, da bateria e do carregador, é necessário respeitar os seguintes intervalos de temperatura:

- Carregamento: + 5 °C até + 40 °C
- Utilização: - 10 °C até + 40 °C
- Armazenamento: - 20 °C até + 50 °C

A capacidade pode ser reduzida se a bateria for carregada, utilizada ou guardada fora dos intervalos de temperatura recomendados.

Se a bateria estiver molhada ou húmida, deixar secar a bateria durante, pelo menos, 48 h a uma temperatura acima dos + 15 °C e abaixo dos + 50 °C, bem como a uma humidade do ar inferior a 70%. Se a humidade do ar for superior, isso poderá prolongar o tempo de secagem.

18.7 Valores sonoros e valores de vibração

O valor K para o nível da pressão sonora é 2 dB(A). O valor K para o nível da potência sonora é 2 dB(A). O valor K para os valores de vibração é 2 m/s².

A STIHL recomenda o uso de uma proteção auditiva.

- Nível da pressão sonora L_{pA} segundo EN 50636-2-100: 79 dB(A).
- Nível da potência sonora L_{WA} medido de acordo com EN 50636-2-100: 90 dB(A).
- Valor de vibração a_{nV} segundo EN 50636-2-100: Cabo de operação: < 2,5 m/s^2 .

Os valores de vibração indicados foram medidos segundo um processo de controlo normalizado, e podem ser utilizados para a comparação de aparelhos elétricos. Os valores de vibração que se apresentam na realidade podem divergir dos valores indicados em função do tipo de utilização. Os valores de vibração indicados podem ser utilizados para uma primeira estimativa da carga causada pela vibração. A carga causada de facto pela vibração tem que ser avaliada. Nesse sentido também podem ser considerados os períodos durante os quais o aparelho elétrico está desligado, e os períodos durante os quais está ligado, mas funciona sem carga.

Informações relativas ao cumprimento da norma da entidade patronal referente à vibração 2002/44/CE encontram-se em www.stihl.com/vib.

18.8 REACH

REACH designa um decreto CE para registar, avaliar e autorizar produtos químicos.

Informações para cumprir o decreto REACH podem ser consultadas no site www.stihl.com/reach.

19 Peças de reposição e acessórios

19.1 Peças de reposição e acessórios

STIHL Estes símbolos identificam peças de reposição originais da STIHL e acessórios originais da STIHL.

A STIHL recomenda a utilização de peças de reposição originais da STIHL e acessórios originais da STIHL.

Peças de reposição e acessórios de outros fabricantes não podem ser avaliados pela STIHL quanto a fiabilidade, segurança e adequação apesar do constante acompanhamento o mercado e a STIHL não se pode responsabilizar pela sua utilização.

As peças de reposição originais da STIHL e os acessórios originais da STIHL estão disponíveis num revendedor especializado da STIHL.

20 Eliminar

20.1 Eliminação do soprador, da bateria e do carregador

É possível obter informações sobre a eliminação na administração local ou num concessionário especializado da STIHL.

Uma eliminação incorreta pode causar danos para a saúde e o ambiente.

- ▶ Entregar os produtos STIHL, incluindo a embalagem, de acordo com as normas locais, num local de recolha adequado para valorização de resíduos.
- ▶ Não eliminar juntamente com o lixo doméstico.

21 Declaração de conformidade CE

21.1 Soprador STIHL BGA 57

ANDREAS STIHL AG & Co. KG
Badstraße 115
D-71336 Waiblingen

Alemanha

declara, sob sua inteira responsabilidade, que

- Construção: Soprador a bateria
- Marca: STIHL
- Tipo: BGA 57
- Identificação de série: 4523

está em conformidade com todas as disposições aplicáveis das diretivas 2011/65/UE, 2006/42/CE, 2014/30/UE e 2000/14/CE, e foi desenvolvido e fabricado de acordo com as versões válidas na data de fabrico das seguintes normas: EN 55014-1, EN 55014-2, EN 60335-1 e EN 50636-2-100.

Para averiguar o nível da potência sonora medido e garantido procedeu-se segundo a Diretiva 2000/14/CE, anexo V.

- Nível da potência sonora medido: 90 dB(A)
- Nível de potência acústica garantido: 92 dB(A)

A documentação técnica está guardada no departamento de autorização de produtos da ANDREAS STIHL AG & Co. KG.

O ano de construção, o país de produção e o número da máquina estão indicados no soprador.

Waiblingen, 01/08/2022

ANDREAS STIHL AG & Co. KG

p.p. 

Robert Olma, Vice President, Regulatory Affairs
& Global Governmental Relations

22 Declaração de conformidade UKCA

22.1 Soprador STIHL BGA 57

**UK
CA**

ANDREAS STIHL AG & Co. KG

Badstraße 115

D-71336 Waiblingen

Alemanha

declara, sob sua inteira responsabilidade, que

– Construção: Soprador a bateria

– Marca: STIHL

– Tipo: BGA 57

– Identificação de série: 4523

está em conformidade com todas as disposições aplicáveis dos regulamentos do Reino Unido The Restriction of the Use of Certain Hazardous Substances in Electrical and Electronic Equipment Regulations 2012, Supply of Machinery (Safety) Regulations 2008, Electromagnetic Compatibility Regulations 2016 e Noise Emission in the Environment by Equipment for use Outdoors Regulations 2001, e foi desenvolvida e fabricada de acordo com as versões das seguintes normas válidas na data de fabrico: EN 55014-1, EN 55014-2, EN 60335-1 e EN 50636-2-100. Para averiguar o nível da potência sonora medido e garantido procedeu-se segundo o regulamento do Reino Unido Noise Emission in the Environment by Equipment for use Outdoors Regulations 2001, Schedule 8.

– Nível da potência sonora medido: 90 dB(A)

– Nível de potência acústica garantido: 92 dB(A)

A documentação técnica está guardada na
ANDREAS STIHL AG & Co. KG.

O ano de construção, o país de produção e o número da máquina estão indicados no soprador.

Waiblingen, 01/08/2022

ANDREAS STIHL AG & Co. KG

p.p. 

Robert Olma, Vice President, Regulatory Affairs
& Global Governmental Relations

23 Endereços

www.stihl.com

Содержание

1	Предисловие.....	165
2	Информация к данному руководству по эксплуатации.....	166
3	Обзор.....	166
4	Указания по технике безопасности.....	167
5	Подготовка воздуходувки к эксплуатации.....	175
6	Зарядка аккумуляторов и светодиоды на аккумуляторе.....	175
7	Сбор воздуходувки.....	176
8	Установка и извлечение аккумулятора.....	176
9	Включение и выключение воздуходувки.....	177
10	Проверить воздуходувку и аккумулятор.....	177
11	Работа с воздуходувкой.....	178
12	После работы.....	178
13	Транспортировка.....	178
14	Хранение.....	178
15	Очистка.....	179
16	Техническое обслуживание и ремонт..	179
17	Устранение неисправностей.....	180
18	Технические данные	181
19	Запасные части и принадлежности	182
20	Утилизация.....	183
21	Сертификат соответствия ЕС.....	183
22	Адреса.....	183

1 Предисловие

Уважаемый клиент,

мы рады, что вы выбрали изделие STIHL. Мы разрабатываем и производим продукцию высочайшего качества, соответствующую потребностям наших клиентов. Наша продукция обеспечивает высокую надежность даже при экстремальных нагрузках.

STIHL – это и высочайшее качество обслуживания. Наши представители всегда готовы

провести для вас компетентную консультацию и инструктаж, а также обеспечить всестороннюю техническую поддержку.

Компания STIHL безоговорочно проводит политику бережного и ответственного отношения к природе. Данное руководство по эксплуатации предназначено для содействия вам в безопасной и экологически благоприятной эксплуатации изделия STIHL в течение всего длительного срока службы.

Мы благодарим вас за доверие и желаем приятных впечатлений от вашего нового изделия STIHL.



д-р Николас Штиль

ВАЖНО! ПЕРЕД ПРИМЕНЕНИЕМ ОЗНАКОМИТЬСЯ И СОХРАНИТЬ.

2 Информация к данному руководству по эксплуатации

2.1 Действующие документы

Действуют местные правила техники безопасности.

- ▶ В дополнение к настоящему руководству по эксплуатации прочесть, усвоить и сохранить следующие документы:
 - Инструкции по технике безопасности для аккумулятора STIHL AK
 - Информация по технике безопасности для аккумуляторов и изделий со встроенным аккумулятором STIHL: www.stihl.com/safety-data-sheets

2.2 Обозначение предупредительных сообщений в тексте



ПРЕДУПРЕЖДЕНИЕ

- Указывает на возможные опасности, которые могут привести к тяжелым травмам или летальному исходу.
 - ▶ Описанные меры помогут предотвратить тяжелые травмы или летальный исход.

УКАЗАНИЕ

- Указывает на возможные опасности, которые могут привести к материальному ущербу.
 - ▶ Описанные меры помогут избежать материального ущерба.

2.3 Символы в тексте



Данный символ указывает на главу в данной инструкции по эксплуатации.

3 Обзор

3.1 Воздуходувка, аккумулятор и зарядное устройство

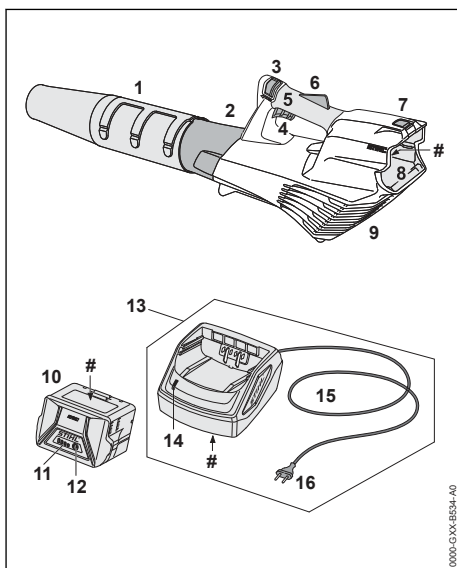

1 Насадка

Через насадку подается и направляется воздушный поток.

2 Нагнетательная трубка

Нагнетательная трубка служит для подачи воздуха.

3 Освобождающий флажок

Освобождающий флажок вместе с фиксатором рычага переключения разблокирует рычаг переключения.

4 Рычаг переключения

Рычаг переключения включает и выключает воздуходувку.

5 Рукоятка управления

Рукоятка управления предназначена для управления, направления и ношения воздухоходувки.

6 Фиксатор рычага переключения

Фиксатор рычага переключения разблокирует рычаг переключения.

7 Фиксатор

Фиксатор удерживает аккумулятор в аккумуляторном отсеке.

8 Аккумуляторный отсек

В аккумуляторном отсеке размещается аккумулятор.

9 Защитная решетка

Защитная решетка предохраняет пользователя от движущихся элементов воздухоходувки.

10 Аккумулятор

Аккумулятор обеспечивает воздухоходувку электроэнергией.

11 Светодиоды

Светодиоды отображают уровень заряда аккумулятора и неисправности.

12 Кнопка

Кнопка активирует светодиоды на аккумуляторе.

13 Зарядное устройство

Зарядное устройство предназначено для зарядки аккумулятора.

14 Светодиод

Светодиод отображает состояние зарядного устройства.

15 Кабель питания

Кабель питания соединяет зарядное устройство со штепсельной вилкой.

16 Штепсельная вилка

Штепсельная вилка соединяет кабель питания с розеткой.

Заводская табличка с номером изделия**3.2 Символы**

Символы и индикаторы на воздухоходувке, аккумуляторе и зарядном устройстве означают следующее:



Светится 1 красный светодиод. Аккумулятор перегрелся или переохладился.



Мигают 4 красных светодиода. Неполадки, связанные с аккумулятором.



Светится зеленый светодиод и мигают или светятся зеленые светодиоды на аккумуляторе. Аккумулятор заряжается.



Мигает красный светодиод. Между аккумулятором и зарядным устройством отсутствует электрический контакт или в аккумуляторе/зарядном устройстве имеется неисправность.



LWA Гарантированный уровень звуковой мощности согласно директиве 2000/14/ЕС в дБ(А) для сопоставимости уровней шума изделий.



Значение рядом с символом представляет собой энергоемкость аккумулятора согласно спецификации изготовителя ячейки. Реальная энергоемкость при эксплуатации ниже.



Эксплуатировать электрический прибор в закрытом и сухом помещении.



Не утилизировать изделие вместе с бытовыми отходами.

4 Указания по технике безопасности**4.1 Предупреждающие символы**

Предупреждающие символы на воздухоходувке, аккумуляторе и зарядном устройстве означают следующее:



Соблюдайте меры предосторожности и правила техники безопасности.



Прочсть, усвоить и сохранить руководство по эксплуатации.



Работать в защитных очках.



Зафиксировать длинные волосы так, чтобы исключить возможность их затягивания в воздухоходувку.



Внимать аккумулятор на время перерывов в работе, транспортировки, хранения, технического обслуживания или ремонта.



Предохранять воздухоходувку и зарядное устройство от воздействия дождя и влаги.



Соблюдать безопасное расстояние.



Беречь аккумулятор от воздействия высоких температур и огня.



Беречь аккумулятор от дождя и влаги и не погружать в жидкости.

4.2 Применение по назначению

Воздуходувка STIHL BGA 57 служит для сдувания листвы, травы, бумаги и аналогичных материалов.

Воздуходувку запрещено использовать во время дождя.

Аккумулятор STIHL АК обеспечивает воздуходувку электроэнергией.

Зарядное устройство STIHL AL 101 используется для подзарядки аккумулятора STIHL АК.

▲ ПРЕДУПРЕЖДЕНИЕ

- Использование аккумуляторов и зарядных устройств, не одобренных STIHL для данной воздуходувки, может привести к возгоранию и взрыву. Возможны тяжелые или смертельные травмы, а также материальный ущерб.
 - ▶ Применять воздуходувку следует с аккумулятором STIHL АК.
 - ▶ Заряжать аккумулятор STIHL АК с помощью зарядного устройства STIHL AL 101, AL 301 или AL 500.
- Использование воздуходувки, аккумулятора или зарядного устройства не по назначению может привести к тяжелым травмам вплоть до летального исхода и к материальному ущербу.
 - ▶ Использовать воздуходувку, аккумулятор и зарядное устройство в соответствии с описанием в настоящей инструкции по эксплуатации.

4.3 Требования к пользователю

▲ ПРЕДУПРЕЖДЕНИЕ

- Пользователи, не прошедшие инструктаж, могут не понять или неправильно оценить риски, связанные с эксплуатацией воздуходувки, аккумулятора и зарядного устрой-

ства. Пользователь или другие лица могут получить тяжелые травмы вплоть до смертельных.



- ▶ Прочсть, усвоить и сохранить инструкцию по эксплуатации.

- ▶ Если воздуходувку, аккумулятор или зарядное устройство передают другому лицу: руководство по эксплуатации передать в комплекте.
- ▶ Убедиться в том, что пользователь соответствует следующим требованиям.
 - Пользователь достаточно отдохнул.
 - Физическая, сенсорная и умственная способность к управлению воздуходувкой, аккумулятором и зарядным устройством и к работе с ними. Если пользователь обладает лишь ограниченными физическими, сенсорными или умственными способностями к управлению машиной, он может работать только под наблюдением ответственного лица или руководства его указаниями.
 - Пользователь способен распознать и оценить опасности, связанные с воздуходувкой, аккумулятором и зарядным устройством.
 - Пользователь достиг совершеннолетия или получает профессиональное образование под надзором согласно действующим в стране предписаниям.
 - Получение инструктажа у представителя STIHL или компетентного лица перед началом работы с воздуходувкой и использованием зарядного устройства.
 - Пользователь не находится под воздействием алкоголя, медицинских или наркотических препаратов.
- ▶ В случае неясностей обратиться к дилеру STIHL.

4.4 Одежда и оснащение

▲ ПРЕДУПРЕЖДЕНИЕ

- При работе длинные волосы могут быть затянуты в воздуходувку. Пользователь может получить тяжелые повреждения.
 - ▶ Собрать и зафиксировать длинные волосы так, чтобы они располагались поверх плеч.
- Во время работы существует вероятность подбрасывания предметов с высокой ско-



ростью. Пользователь может получить травмы.



- ▶ Носить плотно прилегающие защитные очки. Подходящие защитные очки прошли испытания в соответствии со стандартом EN 166 или согласно национальным предписаниям и продаются с соответствующей маркировкой.

- ▶ Носить длинные брюки.
- Во время работы возможно образование пыли. Пыль, попавшая в дыхательные пути, может причинить вред здоровью и вызвать аллергические реакции.
 - ▶ В случае подъема клубов пыли Носить пылезащитную маску.
- Несоответствующая одежда может запутаться в ветках, кустах и попасть в воздуходувку. Пользователи без подходящей одежды могут получить тяжелые травмы.
 - ▶ Носить плотно прилегающую одежду.
 - ▶ Снять шарфы и украшения.
- При ношении неподходящей обуви пользователь может поскользнуться. Пользователь может получить травмы.
 - ▶ Носить прочную, закрытую обувь с рифленой подошвой.

4.5 Рабочая зона и окружающее пространство

4.5.1 Воздуходувка

▲ ПРЕДУПРЕЖДЕНИЕ

- Посторонние лица, дети и животные могут не понять и неправильно оценить опасности, связанные с воздуходувкой и выбро- сом предметов. Посторонние, дети и живот- ные могут получить тяжелые травмы, воз- можен также материальный ущерб.



- ▶ Посторонние, дети и животные должны находиться не ближе 5 м от рабочей зоны устройства.

- ▶ Соблюдать дистанцию 5 м от предметов.
- ▶ Не оставлять воздуходувку без прис- мотра.
- ▶ Не допускать игры детей с воздуходув- кой.
- Воздуходувка не является влагонепрони- цаемой. Эксплуатация во время дождя или при высокой влажности может привести к поражению электрическим током. Пользо- ватель может получить травмы, а воздухо- дувка может быть повреждена.



- ▶ Не работать при дожде и высокой влажности.

- Электрические компоненты воздуходувки могут порождать искры. В легковоспламе- няющейся или взрывоопасной среде искры могут стать причиной пожара и взрыва. Возможны тяжелые или смертельные травмы, а также материальный ущерб.
 - ▶ Запрещено работать в легковоспламе- няющихся и взрывоопасных средах.

4.5.2 Аккумулятор

▲ ПРЕДУПРЕЖДЕНИЕ

- Посторонние лица, дети и животные могут не понять и неправильно оценить опасно- сти, связанные с аккумулятором. Посторон- ние лица, дети и животные могут получить тяжелые травмы.
 - ▶ Не подпускайте близко посторонних лиц, детей и животных.
 - ▶ Не оставлять аккумулятор без прис- мотра.
 - ▶ Не допускать игры детей с аккумулято- ром.
- Аккумулятор не защищен от всех внешних воздействий. При определенных внешних воздействиях аккумулятор может загор- еться, взорваться или получить необрати- мые повреждения. Это может привести к тяжелым травмам и материальному ущербу.
 - ▶ Беречь аккумулятор от воздей- ствия высоких температур и огня.
 - ▶ Не бросать аккумулятор в огонь.
- ▶ Запрещается заряжать, использовать и хранить аккумулятор вне пределов ука- занных ограничений по температуре, 18.5.



- ▶ Беречь аккумулятор от воздей- ствия высоких температур и огня.
- ▶ Не бросать аккумулятор в огонь.



- ▶ Беречь аккумулятор от дождя и влаги и не погружать в жидкости.

- ▶ Хранить аккумулятор вдали от мелких металлических предметов.
- ▶ Не подвергать аккумулятор воздействию высокого давления.
- ▶ Не подвергать аккумулятор воздействию микроволн.
- ▶ Предохранять аккумулятор от химиче- ских веществ и солей.

4.5.3 Зарядное устройство

▲ ПРЕДУПРЕЖДЕНИЕ

- Посторонние лица и дети могут не понять и неправильно оценить опасности, связанные с зарядным устройством и электрическим током. Посторонние лица, дети и животные могут получить тяжелые или смертельные травмы.
 - ▶ Не подпускайте близко посторонних лиц, детей и животных.
 - ▶ Не допускайте игры детей с зарядным устройством.
- Зарядное устройство не является влагопроницаемым. Эксплуатация во время дождя или при высокой влажности может привести к поражению электрическим током. Пользователь может получить травмы, а зарядное устройство может быть повреждено.



- ▶ Не эксплуатируйте во время дождя и в условиях высокой влажности.

- Зарядное устройство не защищено от всех внешних воздействий. При определенных внешних воздействиях зарядное устройство может загореться или взорваться. Это может привести к тяжелым травмам и материальному ущербу.
 - ▶ Эксплуатируйте зарядное устройство в закрытом и сухом помещении.
 - ▶ Не эксплуатируйте зарядное устройство в легковоспламеняющейся и взрывоопасной среде.
 - ▶ Не эксплуатировать зарядное устройство на легковоспламеняющемся основании.
 - ▶ Запрещается применять и хранить зарядное устройство вне пределов указанных ограничений по температуре,  18,5.
- О кабель подключения можно споткнуться. Это может привести к травмам и к повреждению зарядного устройства.
 - ▶ Кабель питания должен лежать ровно на полу.

4.6 Безопасное состояние

4.6.1 Воздуходувка

Воздуходувка находится в безопасном состоянии, если соблюдены следующие условия.

- Воздуходувка не повреждена.
- Воздуходувка чистая и сухая.

- Органы управления исправны, в их конструкцию не вносились никакие изменения.
- Используются только оригинальные принадлежности STIHL для данной воздуходувки.
- Принадлежности установлены надлежащим образом.

▲ ПРЕДУПРЕЖДЕНИЕ

- В небезопасном состоянии узлы не могут работать надлежащим образом, и предохранительные устройства могут выйти из строя. Это может привести к тяжелым травмам или летальному исходу.
 - ▶ Работать с неповрежденной воздуходувкой.
 - ▶ Если воздуходувка загрязнена или влажная: очистить и просушить.
 - ▶ Если аккумуляторный отсек мокрый или влажный: просушить его.
 - ▶ Не вносить изменения в конструкцию воздуходувки. Исключение: монтаж насадки, которая подходит для данной воздуходувки.
 - ▶ Если органы управления не работают: не пользоваться воздуходувкой.
 - ▶ Устанавливать только оригинальные принадлежности STIHL для данной воздуходувки.
 - ▶ Устанавливать принадлежности в соответствии с описанием в настоящей инструкции по эксплуатации или в инструкции по эксплуатации принадлежностей.
 - ▶ Не вставлять предметы в отверстия воздуходувки.
 - ▶ Изношенные или поврежденные указательные таблички необходимо заменять.
 - ▶ В случае неясностей обратиться к дилеру STIHL.

4.6.2 Аккумулятор

Аккумулятор находится в безопасном состоянии при выполнении следующих условий.

- Аккумулятор не поврежден.
- Аккумулятор чистый и сухой.
- Аккумулятор находится в рабочем состоянии и его конструкция не подвергалась изменениям.

▲ ПРЕДУПРЕЖДЕНИЕ

- В небезопасном состоянии аккумулятор не может надежно работать. Это может стать причиной тяжелых травм.
 - ▶ Разрешается использовать только неповрежденный и исправный аккумулятор.

- ▶ Запрещено заряжать поврежденный или неисправный аккумулятор.
- ▶ Если аккумулятор загрязнен, его необходимо очистить.
- ▶ Если аккумулятор мокрый или влажный, его необходимо просушить, **18.6**.
- ▶ Не изменять конструкцию аккумулятора.
- ▶ Не помещать предметы в отверстия аккумулятора.
- ▶ Не соединять контакты аккумулятора с металлическими предметами, это может вызвать короткое замыкание.
- ▶ Запрещается вскрывать аккумулятор.
- ▶ Замените изношенные или поврежденные указательные таблички.
- Из поврежденного аккумулятора может вытечь жидкость. Контакт жидкости с кожей или глазами может вызвать раздражение кожи или глаз.
 - ▶ Избегать контакта с жидкостью.
 - ▶ Если произошел контакт с кожей: обильно промыть места контакта на коже водой с мылом.
 - ▶ В случае попадания в глаза: обильно промывать глаза водой в течение не менее 15 минут, после чего обратиться к врачу.
- Поврежденный или неисправный аккумулятор может издавать необычный запах, дымиться или гореть. Возможны тяжелые или смертельные травмы, а также материальный ущерб.
 - ▶ Если аккумулятор издает необычный запах или дымится: не использовать аккумулятор и держать его на безопасном расстоянии от горючих веществ.
 - ▶ При возгорании аккумулятора: попытаться погасить пламя огнетушителем или водой.

4.6.3 Зарядное устройство

Зарядное устройство находится в безопасном состоянии, если выполняются следующие условия:

- на зарядном устройстве отсутствуют повреждения;
- зарядное устройство чистое и сухое.

▲ ПРЕДУПРЕЖДЕНИЕ

- В небезопасном состоянии узлы не могут работать надлежащим образом, и система безопасности выходит из строя. Это чревато тяжелыми или летальными травмами.
 - ▶ Использовать неповрежденное зарядное устройство.

- ▶ Если зарядное устройство повреждено или мокрое: очистить зарядное устройство и дать ему высохнуть.
- ▶ Не вносить изменения в конструкцию зарядного устройства.
- ▶ Не помещать предметы в отверстия зарядного устройства.
- ▶ Не соединять контакты зарядного устройства с металлическими предметами – это может привести к короткому замыканию.
- ▶ Не вскрывать зарядное устройство.

4.7 Выполнение работы

▲ ПРЕДУПРЕЖДЕНИЕ

- В определенных ситуациях пользователь не может сохранять концентрацию при работе. Пользователь может споткнуться, упасть и получить тяжелые травмы.
 - ▶ Работать спокойно и осторожно.
 - ▶ При плохом освещении и плохой видимости Не работать с воздуходувкой.
 - ▶ Работать с воздуходувкой в одиночку.
 - ▶ Не держать инструмент выше плеча.
 - ▶ Обращать внимание на препятствия.
 - ▶ При работе стоять на грунте и удерживать равновесие. При необходимости работать на высоте Использовать подъемную рабочую площадку или надежные леса.
 - ▶ При явлениях усталости: устроить перерыв в работе.
 - ▶ Направлять воздушный поток по ветру.
- Во время работы существует вероятность подбрасывания предметов с высокой скоростью. Это может привести к травмам людей и животных, а также к материальному ущербу.
 - ▶ Не направлять поток воздуха на людей, животных и предметы.
- Если в процессе работы с воздуходувкой происходят изменения или режим ее работы меняется, возможно, что воздуходувка находится в небезопасном состоянии. Это чревато тяжелыми травмами и материальным ущербом.
 - ▶ Завершить работу, извлечь аккумулятор и обратиться к дилеру STIHL.
- В процессе эксплуатации воздуходувка может вибрировать.
 - ▶ Делать перерывы.
 - ▶ При появлении признаков нарушения кровообращения: обратиться к врачу.
- Образовавшаяся пыль может привести к появлению статического электричества на

воздуходувке. При определенных окружающих условиях (например, сухости окружающей среды) возможен ударный разряд воздуходувки и образование искр. В легковоспламеняющейся или взрывоопасной среде искры способны инициировать пожар и взрыв. Возможны тяжелые или летальные травмы либо материальный ущерб.

- ▶ Запрещено работать в легковоспламеняющихся и взрывоопасных средах.

4.8 Зарядка

▲ ПРЕДУПРЕЖДЕНИЕ

- При зарядке поврежденное или неисправное зарядное устройство может издавать необычный запах или дымиться. Это чревато травмами и материальным ущербом.
 - ▶ Вынуть штепсельную вилку из розетки.
- При недостаточном отводе тепла зарядное устройство может перегреться и вызвать пожар. Возможны тяжелые или летальные травмы либо материальный ущерб.
 - ▶ Не вскрывать зарядное устройство.

4.9 Электрическое подключение

Контакт с проводящими ток узлами может произойти по следующим причинам.

- Поврежден кабель питания или удлинительный шнур.
- Повреждена штепсельная вилка кабеля питания или удлинительного шнура.
- Неправильно смонтирована розетка.

▲ ОПАСНОСТЬ

- Контакт с проводящими ток узлами может привести к удару током. Это чревато тяжелыми травмами или летальным исходом для пользователя.
 - ▶ Убедиться в том, что кабель питания, удлинительный шнур и их штепсельные вилки не повреждены.

Если кабель питания или удлинительный шнур поврежден

 - ▶ не прикасаться к поврежденному месту;
 - ▶ вынуть штепсельную вилку из розетки.
 - ▶ Браться за кабель питания, соединительный шнур и их штепсельные вилки сухими руками.
 - ▶ Подключить штепсельную вилку кабеля питания или удлинительного шнура в установленную надлежащим образом и защищенную розетку с защитным контактом.

- ▶ Подсоединить зарядное устройство через защитный выключатель тока утечки (30 мА, 30 мс).
- Поврежденный или неподходящий удлинительный шнур может привести к удару током. Это может стать причиной тяжелых травм людей или летального исхода.
 - ▶ Использовать удлинительный шнур с надлежащим сечением жил, 18.4.

▲ ПРЕДУПРЕЖДЕНИЕ

- Во время зарядки неправильное напряжение или неправильная частота в сети могут вызвать перенапряжение зарядного устройства. Возможно повреждение зарядного устройства.
 - ▶ Убедиться в том, что напряжение и частота сети соответствуют данным на заводской табличке зарядного устройства.
- Если зарядное устройство подключено к многопозиционной розетке, то при зарядке возможна перегрузка электрических узлов. Электрические узлы могут нагреться и стать причиной пожара. Возможны тяжелые или смертельные травмы, а также материальный ущерб.
 - ▶ Убедитесь, что номинальная мощность многопозиционной розетки не превышает данными на заводской табличке зарядного устройства и всех электрических устройств, подключенных к розетке.
- При неправильной прокладке кабеля питания и удлинительного шнура возможно их повреждение; кроме того, о них могут споткнуться люди. Это может привести к травмам, а кабель питания или удлинительный шнур могут быть повреждены.
 - ▶ Проложить кабель питания и удлинительный шнур так, чтобы о них нельзя было споткнуться.
 - ▶ Проложить кабель питания и удлинительный шнур так, чтобы предотвратить возможность их натяжения и запутывания.
 - ▶ Проложить кабель питания и удлинительный шнур так, чтобы предотвратить возможность их повреждения, перегиба, зажатия или истирания.
 - ▶ Предохранить кабель питания и удлинительный шнур от воздействия высоких температур, масел и химикатов.
 - ▶ Проложить кабель питания и удлинительный шнур на сухом основании.

- В процессе работы удлинительный шнур нагревается. Если не обеспечить отвод тепла, может возникнуть пожар.
 - ▶ При использовании кабельного барабана: полностью размотать кабель с барабана.
- При монтаже зарядного устройства на стене могут быть повреждены проходящие в стене электрические провода и трубы. Контакт с электрическими проводами может привести к поражению электрическим током. Это может привести к тяжелым травмам и материальному ущербу.
 - ▶ Убедиться в том, что в данном месте в стене не проходят электрические провода и трубы.
- При подвешивании зарядного устройства на стене вопреки инструкциям в настоящем руководстве по эксплуатации возможно падение зарядного устройства или аккумулятора либо перегрев зарядного устройства. Это может привести к травмам и материальному ущербу.
 - ▶ Подвесить зарядное устройство на стену в соответствии с описанием в настоящем руководстве по эксплуатации.
- При подвешивании на стену зарядного устройства со вставленным аккумулятором он может выпасть из зарядного устройства. Это может привести к травмам и материальному ущербу.
 - ▶ Сначала подвесить зарядное устройство на стену, а затем вставить аккумулятор.

4.10 Транспортировка

4.10.1 Воздуходувка

▲ ПРЕДУПРЕЖДЕНИЕ

- При транспортировке воздуходувка может перевернуться или сдвинуться. Это чревато травмами и материальным ущербом.
 - ▶ Извлечь аккумулятор.



- ▶ Закрепить воздуходувку стяжными ремнями, лентами или сеткой, чтобы она не могла опрокинуться и сместиться.

4.10.2 Аккумулятор

▲ ПРЕДУПРЕЖДЕНИЕ

- Аккумулятор не защищен от всех внешних воздействий. Определенные внешние воздействия могут привести к повреждению аккумулятора и к материальному ущербу.

- ▶ Не транспортировать поврежденный аккумулятор.
- Во время транспортировки аккумулятор может перевернуться или сдвинуться. Это чревато травмами и материальным ущербом.
 - ▶ Вложить аккумулятор в упаковку так, чтобы он не двигался.
 - ▶ Зафиксировать упаковку так, чтобы она не двигалась.

4.10.3 Зарядное устройство

▲ ПРЕДУПРЕЖДЕНИЕ

- При транспортировке зарядное устройство может опрокинуться или сместиться. Это может привести к травмам и к материальному ущербу.
 - ▶ Вынуть штепсельную вилку из розетки.
 - ▶ Извлечь аккумулятор.
 - ▶ Закрепить зарядное устройство стяжными ремнями, лентами или сеткой, чтобы оно не могло опрокинуться и сместиться.
- Кабель питания не предназначен для ношения на нем зарядного устройства. Кабель питания и зарядное устройство могут быть повреждены.
 - ▶ Намотать кабель питания и закрепить на зарядном устройстве.

4.11 Хранение

4.11.1 Воздуходувка

▲ ПРЕДУПРЕЖДЕНИЕ

- Дети могут не понять и неправильно оценить опасности, связанные с воздуходувкой. Это может привести к серьезным травмам детей.



- ▶ Извлечь аккумулятор.

- ▶ Хранить воздуходувку в недоступном для детей месте.
- Контакты воздуходувки и металлические узлы могут подвергнуться коррозии из-за сырости. Воздуходувка может быть повреждена.



- ▶ Извлечь аккумулятор.

- ▶ Хранить воздуходувку в чистом и сухом состоянии.

4.11.2 Аккумулятор

▲ ПРЕДУПРЕЖДЕНИЕ

- Дети могут не осознать и неправильно оценить опасности, связанные с аккумулятором. Это может привести к тяжелым травмам детей.
 - ▶ Храните аккумулятор в недоступном для детей месте.
- Аккумулятор не защищен от всех внешних воздействий. Определенные внешние воздействия на аккумулятор могут привести к его необратимому повреждению.
 - ▶ Хранить аккумулятор в чистом и сухом состоянии.
 - ▶ Хранить аккумулятор в закрытом помещении.
 - ▶ Хранить аккумулятор отдельно от воздухоудовки.
 - ▶ Если аккумулятор хранится в зарядном устройстве: вынуть штепсельную вилку из розетки и хранить аккумулятор с уровнем заряда 40–60 % (2 горящих зеленых светодиода).
 - ▶ Запрещается хранить аккумулятор в условиях, не отвечающих указанным ограничениям по температуре, ☞ 18.5.

4.11.3 Зарядное устройство

▲ ПРЕДУПРЕЖДЕНИЕ

- Дети могут не понять и неправильно оценить опасности, связанные с зарядным устройством. Это может привести к тяжелым травмам или смерти детей.
 - ▶ Вынуть штепсельную вилку.
 - ▶ Хранить зарядное устройство в недоступном для детей месте.
- Зарядное устройство не защищено от всех внешних воздействий. Определенные внешние воздействия могут привести к повреждению зарядного устройства.
 - ▶ Вынуть штепсельную вилку.
 - ▶ Если зарядное устройство нагрето: дать ему остыть.
 - ▶ Хранить зарядное устройство в чистом и сухом состоянии.
 - ▶ Хранить зарядное устройство в закрытом помещении.
 - ▶ Запрещается хранить зарядное устройство вне диапазона указанных ограничений по температуре, ☞ 18.5.
- Кабель питания не предназначен для ношения или подвешивания зарядного устройства. Кабель питания и зарядное устройство могут быть повреждены.

- ▶ Брать и держать зарядное устройство за корпус. На зарядном устройстве имеется утопленная ручка, чтобы упростить подъем зарядного устройства.
- ▶ Повесить зарядное устройство на настенную консоль.

4.12 Очистка, техническое обслуживание и ремонт

▲ ПРЕДУПРЕЖДЕНИЕ









- Если при очистке, техническом обслуживании или ремонте вставлен аккумулятор, воздухоудовка может случайно включиться. Это может привести к тяжелым травмам и материальному ущербу.
 - ▶ Извлечь аккумулятор.
- Агрессивные чистящие средства, очистка струей воды или острые предметы могут повредить воздухоудовку, аккумулятор и зарядное устройство. Если воздухоудовку, аккумулятор или зарядное устройство очищают не так, как предписано в настоящем руководстве, это может привести к неполадкам в работе узлов и к выходу из строя предохранительных устройств. Это чревато тяжелыми травмами персонала.
 - ▶ Чистить воздухоудовку, аккумулятор и зарядное устройство в соответствии с предписаниями в настоящем руководстве.
- Неправильное выполнение технического обслуживания или ремонта воздухоудовки, аккумулятора или зарядного устройства приводит к неполадкам в работе узлов и выходу из строя предохранительных устройств. Это может стать причиной тяжелых травм или летального исхода.
 - ▶ Не производить самостоятельное техническое обслуживание или ремонт воздухоудовки, аккумулятора и зарядного устройства.
 - ▶ При необходимости техобслуживания или ремонта воздухоудовки, аккумулятора или зарядного устройства обратиться к дилеру STIHL.



5 Подготовка воздуходувки к эксплуатации

5.1 Подготовка воздуходувки к эксплуатации

Каждый раз перед началом работы необходимо выполнить следующее:

- ▶ Убедиться в надлежащем состоянии указанных ниже компонентов.
 - Воздуходувка,  4.6.1.
 - Аккумулятор,  4.6.2.
 - Зарядное устройство,  4.6.3.
- ▶ Проверить аккумулятор,  10.2.
- ▶ Полностью зарядить аккумулятор,  6.2.
- ▶ Очистить воздуходувку,  15.1.
- ▶ Смонтировать насадку,  7.1.
- ▶ Проверить органы управления,  10.1.
- ▶ Если указанные шаги выполнить невозможно: не использовать воздуходувку и обратиться к дилеру STIHL.

6 Зарядка аккумуляторов и светодиоды на аккумуляторе

6.1 Монтаж зарядного устройства на стене

Зарядное устройство можно смонтировать на стене.

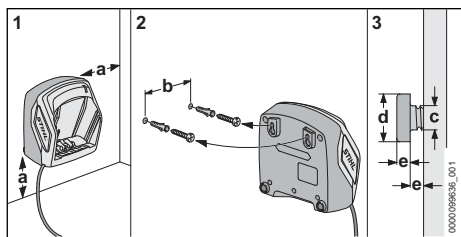

- ▶ Установите зарядное устройство на стену, выполнив при этом следующие условия:
 - Используется подходящий крепежный материал.
 - Зарядное устройство находится в горизонтальном положении.
 Соблюдены следующие размеры:
 - a = не менее 100 мм
 - b (для AL 101) = 75 мм
 - b (для AL 301) = 100 мм
 - b (для AL 500) = 120 мм
 - c = 4,5 мм
 - d = 9 мм
 - e = 2,5 мм

6.2 Зарядка аккумулятора

Время зарядки зависит от различных факторов, в том числе от температуры аккумулятора и от окружающей температуры. Для обеспечения оптимальной мощности необходимо соблюдать рекомендованные температурные режимы  18.6. Фактическое время зарядки может отличаться от указанного. Время зарядки указано на веб-сайте www.stihl.com/charging-times.

Если штепсельная вилка вставлена в розетку и аккумулятор установлен в зарядное устройство, процесс зарядки начинается автоматически. Когда аккумулятор полностью заряжен, зарядное устройство автоматически отключается.

В процессе зарядки зарядное устройство и аккумулятор нагреваются.

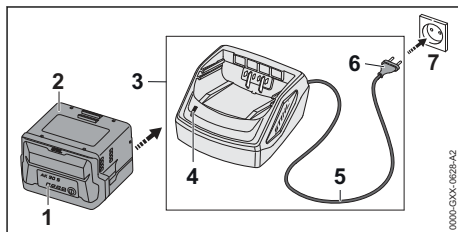

- ▶ Вставить штепсельную вилку (6) в розетку (7), к которой обеспечивается удобный доступ.
- ▶ Зарядное устройство (3) выполнит самостимулирование. Светодиод (4) примерно 1 с светится зеленым светом и примерно 1 с – красным светом.
- ▶ Проложить кабель подключения (5).
- ▶ Вставить аккумулятор (2) в направляющие зарядного устройства (3) и вдавить до упора. Загорится зеленый светодиод (4). Загорятся зеленые светодиоды (1), и аккумулятор (2) начнет заряжаться.
- ▶ Если светодиод (4) и светодиоды (1) больше не светятся: аккумулятор (2) полностью заряжен? и его можно вынуть из зарядного устройства (3).
- ▶ Если зарядное устройство (3) больше не используется, следует вынуть штепсельную вилку (6) из розетки (7).

6.3 Индикация уровня заряда

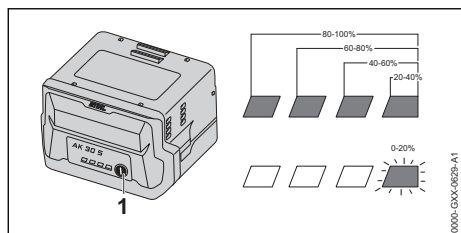

- ▶ Нажать кнопку (1). Светодиоды ок. 5 секунд горят зеленым светом, отображая уровень заряда.
- ▶ Если правый светодиод мигает зеленым светом: зарядить аккумулятор.

6.4 Светодиоды аккумулятора

Светодиоды отображают уровень заряда или неисправности аккумулятора. Могут светиться либо мигать зеленые или красные светодиоды.

Если светятся или мигают зеленые светодиоды, отображается уровень заряда.

- ▶ Если светятся или мигают красные светодиоды: устранить неисправности, 17.1. Имеет место неисправность воздуходувки или аккумулятора.

6.5 Светодиод на зарядном устройстве

Светодиод отображает состояние зарядного устройства.

Свечение зеленого светодиода означает, что аккумулятор заряжается.

- ▶ Мигает красный светодиод: устранить неисправности. Зарядное устройство неисправно.

7 Сбор воздуходувки

7.1 Установка, регулировка и снятие сопла

Для установки сопла на нагнетательной трубке в зависимости от роста пользователя можно выбрать одно из 3 положений. Позиции отмечены на нагнетательной трубке.

- ▶ Выключить воздуходувку и извлечь аккумулятор.

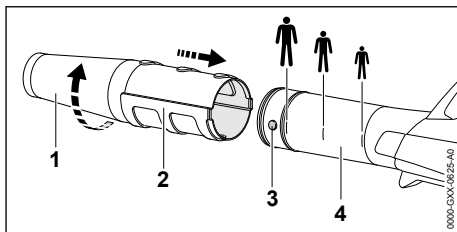

- ▶ Совместить по высоте цапфу (3) и паз (2).
- ▶ Установить сопло (1) на нагнетательной трубке (4) в нужной позиции.
- ▶ Поворачивать сопло (1) до тех пор, пока оно не зафиксируется.

8 Установка и извлечение аккумулятора

8.1 Установка аккумулятора

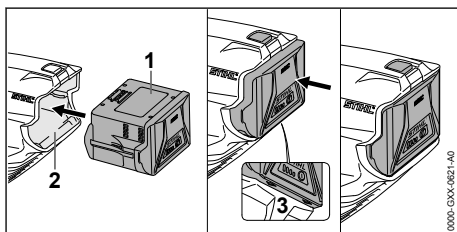

- ▶ Вставить аккумулятор (1) в аккумуляторный отсек (2) до щелчка. Стрелки (3) на аккумуляторе (1) еще видны, при этом аккумулятор (1) зафиксирован в аккумуляторном отсеке (2). Электрический контакт между воздуходувкой и аккумулятором (1) отсутствует.
- ▶ Вставить аккумулятор (1) в аккумуляторный отсек (2) до упора. Аккумулятор (1) фиксируется при втором щелчке, располагаясь заподлицо с корпусом рабочего блока.

8.2 Извлечение аккумулятора

- ▶ Держать руку перед аккумуляторным отсеком так, чтобы аккумулятор (2) не выпал.

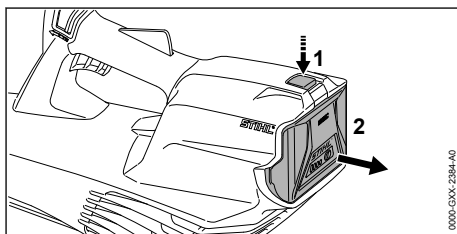

- ▶ Другой рукой нажать на стопорный рычаг (1).
Аккумулятор (2) разблокирован и может быть извлечен.

9 Включение и выключение воздуходувки

9.1 Включение воздуходувки

- ▶ Держать воздуходувку одной рукой за рукоятку управления так, чтобы большой палец обхватывал рукоятку.

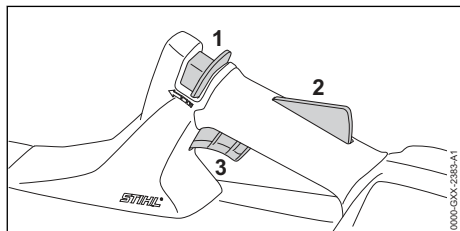

- ▶ Большим пальцем сдвинуть освобождающий флажок (1) в направлении нагнетательной трубки и удерживать в данном положении.
- ▶ Нажать рукой на фиксатор рычага переключения (2) и удерживать в нажатом положении.
Освобождающий флажок (1) можно отпустить.
- ▶ Указательным пальцем нажать на рычаг переключения (3) и удерживать в нажатом положении.
Воздуходувка набирает скорость и из насадки выдувается воздух.

9.2 Выключение воздуходувки

- ▶ Отпустить рычаг переключения и фиксатор рычага переключения.
Воздух перестает выходить из насадки.
- ▶ Если воздух по-прежнему выходит из насадки: Извлечь аккумулятор и обратиться к дилеру STIHL.
Воздуходувка неисправна.

10 Проверить воздуходувку и аккумулятор

10.1 Проверка органов управления

Освобождающий флажок, фиксатор рычага переключения и рычаг переключения

- ▶ Извлечь аккумулятор.

- ▶ Попытаться нажать рычаг переключения, не нажимая освобождающий флажок и фиксатор рычага переключения.
- ▶ Если на рычаг переключения можно нажать: Не использовать воздуходувку и обратиться к дилеру STIHL.
Имеет место неисправность освобождающего флажка или фиксатора рычага переключения.
- ▶ Большим пальцем сдвинуть освобождающий флажок в направлении нагнетательной трубки и удерживать в данном положении.
- ▶ Нажать на фиксатор рычага переключения и удерживать в данном положении.
- ▶ Нажать на рычаг переключения.
- ▶ Отпустить рычаг переключения, фиксатор рычага переключения и освобождающий флажок.
- ▶ Если рычаг переключения, фиксатор рычага переключения или освобождающий флажок движутся туго или не возвращаются в исходное положение: Не использовать воздуходувку и обратиться к дилеру STIHL.
Рычаг переключения, фиксатор рычага переключения или освобождающий флажок неисправен.

Включение воздуходувки

- ▶ Вставить аккумулятор.
- ▶ Большим пальцем сдвинуть освобождающий флажок в направлении нагнетательной трубки и удерживать в данном положении.
- ▶ Нажать на фиксатор рычага переключения и удерживать в данном положении.
- ▶ Нажать и удерживать рычаг переключения.
Из насадки выдувается поток воздуха.
- ▶ Если мигают 3 красных светодиода: Извлечь аккумулятор и обратиться к дилеру STIHL.
Воздуходувка неисправна.
- ▶ Отпустить рычаг переключения.
Воздух перестает выходить из насадки.
- ▶ Если воздух по-прежнему выходит из насадки: Извлечь аккумулятор и обратиться к дилеру STIHL.
Воздуходувка неисправна.

10.2 Проверить аккумулятор

- ▶ Нажать кнопку на аккумуляторе.
Светодиоды светятся или мигают.
- ▶ Если светодиоды не светятся и не мигают: не использовать аккумулятор и обратиться к дилеру STIHL.
Неполадки, связанные с аккумулятором.

11 Работа с воздуходувкой

11.1 Держать и направлять воздуходувку

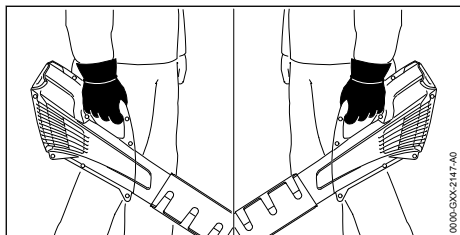

- ▶ Держать и направлять воздуходувку за ручку таким образом, чтобы большой палец обхватывал ручку.

11.2 Обдув

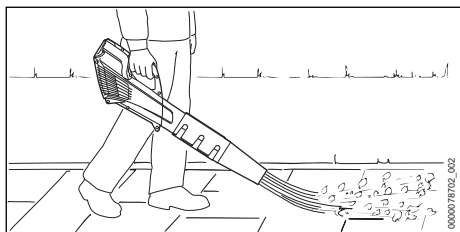

- ▶ Направить насадку на землю.
- ▶ Продвигаться медленно и осторожно.

Для обеспечения оптимальной мощности необходимо соблюдать рекомендованные температурные режимы, 18.6.

12 После работы

12.1 После работы

- ▶ Выключить воздуходувку и извлечь аккумулятор.
- ▶ Если воздуходувка мокрая: просушить воздуходувку.
- ▶ Если аккумулятор мокрый или влажный, его необходимо просушить, 18.6.
- ▶ Очистить воздуходувку.
- ▶ Очистить аккумулятор.

13 Транспортировка

13.1 Транспортировка воздуходувки

- ▶ Выключить воздуходувку и извлечь аккумулятор.

Переноска воздуходувки

- ▶ Переносить воздуходувку следует одной рукой за рукоятку управления.

Транспортировка воздуходувки в транспортном средстве

- ▶ Зафиксировать воздуходувку так, чтобы она не сдвинулась и не перевернулась.

13.2 Транспортировка аккумулятора

- ▶ Выключить воздуходувку и извлечь аккумулятор.
- ▶ Убедиться, что аккумулятор находится в безопасном состоянии.
- ▶ Упаковать аккумулятор так, чтобы он не двигался в упаковке.
- ▶ Зафиксировать упаковку так, чтобы она не двигалась.

На аккумулятор распространяются требования по транспортировке опасных грузов. Аккумулятор имеет классификацию UN 3480 (литий-ионные аккумуляторные батареи) и проверен в соответствии с руководством ООН "Испытания и критерии", часть III, подраздел 38.3.

Предписания по транспортировке имеются на сайте www.stihl.com/safety-data-sheets.

13.3 Транспортировка зарядного устройства

- ▶ Вынуть штепсельную вилку из розетки.
- ▶ Извлечь аккумулятор.
- ▶ Намотать кабель питания и закрепить на зарядном устройстве.
- ▶ При транспортировке зарядного устройства в автомобиле: закрепить зарядное устройство стяжными ремнями, лентами или сеткой, чтобы оно не могло опрокинуться и сместиться.

14 Хранение

14.1 Хранение воздуходувки

- ▶ Выключить воздуходувку и извлечь аккумулятор.
- ▶ Хранить воздуходувку так, чтобы выполнялись следующие условия.
 - Воздуходувка не может опрокинуться и сдвинуться с места.
 - Воздуходувка недоступна для детей.
 - Воздуходувка чистая и сухая.

14.2 Хранение аккумулятора

Компания STIHL рекомендует хранить аккумулятор с уровнем заряда от 40 % до 60 % (горят 2 зеленых светодиода).

- ▶ Хранить аккумулятор так, чтобы были выполнены следующие условия.
 - Аккумулятор недоступен для детей.
 - Аккумулятор чистый и сухой.
 - Аккумулятор находится в закрытом помещении.
 - Аккумулятор отсоединен от воздуходувки.
 - Если аккумулятор хранится в зарядном устройстве: вынуть штепсельную вилку из розетки и хранить аккумулятор с уровнем заряда 40–60 % (2 горящих зеленых светодиода).
 - При хранении аккумулятора соблюдаются указанные ограничения по температуре,  18.5.

УКАЗАНИЕ

- Если аккумулятор хранится не так, как это указано в данном руководстве по эксплуатации, может наступить глубокий разряд аккумулятора, что приведет к необратимым повреждениям.
 - ▶ Перед началом хранения необходимо зарядить разряженный аккумулятор. STIHL рекомендует хранить аккумулятор с уровнем заряда 40–60 % (горят 2 зеленых светодиода).
 - ▶ Хранить аккумулятор отдельно от воздуходувки.

14.3 Хранение зарядного устройства

- ▶ Выньте штепсельную вилку из розетки.

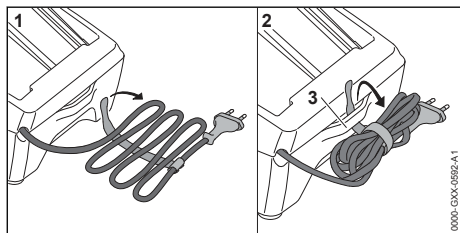

- ▶ Смотайте кабель питания и закрепите на зарядном устройстве.
- ▶ При хранении зарядного устройства необходимо, чтобы выполнялись следующие условия.

- Зарядное устройство недоступно для детей.
- Зарядное устройство чистое и сухое.
- Зарядное устройство находится в закрытом помещении.
- Зарядное устройство не подвешено за кабель питания или крепление (3) кабеля питания.
- При хранении зарядного устройства соблюдаются указанные ограничения по температуре,  18.5.

15 Очистка

15.1 Очистка воздуходувки

- ▶ Выключить воздуходувку и извлечь аккумулятор.
- ▶ Протереть воздуходувку начисто влажной материей.
- ▶ Очистить вентиляционные прорези кистью.
- ▶ Прочистить защитную решетку кистью или мягкой щеткой.
- ▶ Удалить чужеродные частицы из аккумуляторного отсека и очистить его влажной салфеткой.
- ▶ Очистить электрические контакты в аккумуляторном отсеке кистью или мягкой щеткой.

15.2 Очистка аккумулятора

- ▶ Очистить аккумулятор влажной тряпкой.

15.3 Очистка зарядного устройства

- ▶ Вынуть штепсельную вилку из розетки.
- ▶ Очистить зарядное устройство влажной салфеткой.
- ▶ Очистить вентиляционные прорези кистью.
- ▶ Очистить контакты зарядного устройства кистью или мягкой щеткой.

16 Техническое обслуживание и ремонт

16.1 Техническое обслуживание и ремонт воздуходувки

Пользователь не может самостоятельно осуществлять техническое обслуживание и ремонт устройства.

- ▶ Если воздуходувка требует обслуживания или неисправна, следует обратиться к представителю STIHL.

16.2 Техническое обслуживание и ремонт аккумулятора

Аккумулятор не требует обслуживания и не может быть отремонтирован.

- ▶ Если аккумулятор поврежден или неисправен, его следует заменить.

16.3 Техническое обслуживание и ремонт зарядного устройства

Зарядное устройство не требует технического обслуживания и не может быть отремонтировано.

- ▶ Если зарядное устройство неисправно или повреждено, его следует заменить.
- ▶ Если кабель питания неисправен или поврежден: не использовать зарядное устройство и поручить замену кабеля питания дилеру STIHL.

17 Устранение неисправностей

17.1 Устранение неисправностей воздуходувки или аккумулятора

Неисправность	Светодиоды на аккумуляторе	Причина	Устранение
Воздуходувка не запускается при включении.	1 светодиод мигает зеленым светом.	Слишком низкий уровень заряда аккумулятора.	▶ Зарядить аккумулятор.
	1 светодиод светится красным светом.	Аккумулятор перегрелся или переохладился.	▶ Извлечь аккумулятор. ▶ Дать аккумулятору остыть или нагреться.
	Мигают 3 красных светодиода.	Неисправность воздуходувки.	▶ Извлечь аккумулятор. ▶ Очистить контакты в аккумуляторном отсеке. ▶ Установить аккумулятор. ▶ Включить воздуходувку. ▶ Если по-прежнему мигают 3 красных светодиода: не использовать воздуходувку и обратиться к дилеру STIHL.
	3 светодиода светятся красным светом.	Воздуходувка перегрелась.	▶ Извлечь аккумулятор. ▶ Дать остыть воздуходувке.
	Мигают 4 красных светодиода.	Аккумулятор неисправен.	▶ Извлечь и вставить аккумулятор обратно. ▶ Включить воздуходувку. ▶ Если 4 светодиода по-прежнему мигают красным светом: не использовать аккумулятор и обратиться к дилеру STIHL.
		Нарушено электрическое соединение между воздуходувкой и аккумулятором.	▶ Извлечь аккумулятор. ▶ Очистить контакты в аккумуляторном отсеке. ▶ Установить аккумулятор.
		Влага на воздуходувке или на аккумуляторе.	▶ Просушить воздуходувку или аккумулятор,  18.6.
Воздуходувка отключается во время работы.	3 светодиода светятся	Воздуходувка перегрелась.	▶ Извлечь аккумулятор. ▶ Дать остыть воздуходувке.

Неисправность	Светодиоды на аккумуляторе	Причина	Устранение
	красным светом.		
		Неисправность электрической части.	<ul style="list-style-type: none"> ▶ Извлечь и вставить аккумулятор обратно. ▶ Включить воздуходувку.
Воздуходувка работает в течение слишком короткого времени.		Аккумулятор заряжен не полностью.	▶ Полностью зарядить аккумулятор.
		Ресурс аккумулятора исчерпан.	▶ Заменить аккумулятор.
После того, как аккумулятор вставлен в зарядное устройство, процесс зарядки не начинается.	1 светодиод светится красным светом.	Аккумулятор перегрелся или переохладился.	<ul style="list-style-type: none"> ▶ Оставить аккумулятор в зарядном устройстве. <p>Процесс зарядки начнется автоматически, как только будет достигнут допустимый температурный диапазон.</p>

17.2 Устранение неисправностей зарядного устройства

Неисправность	Светодиоды на зарядном устройстве	Причина	Устранение
Аккумулятор не заряжается.	Светодиод мигает красным светом.	Нарушено электрическое соединение зарядного устройства с аккумулятором.	<ul style="list-style-type: none"> ▶ Извлечь аккумулятор. ▶ Очистить электрические контакты на зарядном устройстве. ▶ Установить аккумулятор.
		Зарядное устройство неисправно.	▶ Не использовать зарядное устройство и обратиться к дилеру STIHL.

18 Технические данные

18.1 Воздуходувка STIHL BGA 57

- Совместимый аккумулятор: STIHL AK
- Скорость воздушного потока с установленной насадкой: 46 м/с
- Масса без аккумулятора: 2,3 кг

Время работы см. на сайте www.stihl.com/battery-life.

18.2 Аккумулятор STIHL AK

- Тип: литиево-ионный
- Напряжение: 36 В
- Емкость в А*ч: см. заводскую табличку
- Энергоемкость в Вт*ч: см. заводскую табличку
- Масса в кг: см. заводскую табличку

18.3 Зарядное устройство STIHL AL 101

- Номинальное напряжение: см. заводскую табличку
- Частота: см. заводскую табличку
- Номинальная мощность: см. заводскую табличку
- Зарядный ток: см. заводскую табличку

Время зарядки указано на сайте www.stihl.com/charging-times.

18.4 Удлинительные шнуры

В зависимости от напряжения и длины используемого удлинительного шнура его жилы должны иметь сечения не менее:

- если на заводской табличке указано номинальное напряжение от 220 В до 240 В:**
- длина шнура до 20 м: AWG 15 / 1,5 мм²

- длина шнура от 20 до 50 м: AWG 13 / 2,5 мм²

если на заводской табличке указано номинальное напряжение от 100 В до 127 В:

- длина шнура до 10 м: AWG 14 / 2,0 мм²
- длина шнура от 10 до 30 м: AWG 12 / 3,5 мм²

18.5 Ограничения по температуре

ПРЕДУПРЕЖДЕНИЕ

- Аккумулятор не защищен от всех внешних воздействий. При определенных внешних воздействиях аккумулятор может загореться или взорваться. Это может привести к тяжелым травмам и материальному ущербу.
 - ▶ Не заряжать аккумулятор при температуре ниже -20 °C или выше 50 °C.
 - ▶ Не использовать воздуходувку, аккумулятор или зарядное устройство при температуре ниже -20 °C или выше +50 °C.
 - ▶ Не хранить воздуходувку, аккумулятор или зарядное устройство при температуре ниже -20 °C или выше +70 °C.

18.6 Рекомендуемые диапазоны температуры

Для обеспечения оптимальной мощности воздуходувки, аккумулятора и зарядного устройства необходимо соблюдать следующие диапазоны температуры.

- Зарядка: от 5 °C до 40 °C
- Эксплуатация: от -10 °C до +40 °C
- Хранение: от -20 °C до 50 °C

Если аккумулятор заряжается, используется или хранится за пределами рекомендуемых диапазонов температуры, его мощность может снизиться.

Если аккумулятор мокрый или влажный, его необходимо просушить в течение мин. 48 часов при температуре от +15 °C до +50 °C и влажности воздуха до 70 %. Более высокая влажность воздуха может увеличить время просушки.

18.7 Уровни шума и вибрации

Величина K для уровня звукового давления составляет 2 дБ(A). Величина K для уровня звуковой мощности составляет 2 дБ(A). Показатель K для значения уровня вибрации составляет 2 м/с².

STIHL рекомендует работать в наушниках.

- Уровень звукового давления L_{pA} согласно EN 50636-2-100: 79 дБ(A).
- Уровень звуковой мощности L_{WA} согласно EN 50636-2-100: 90 дБ(A).
- Показатель уровня вибраций a_{hv} согласно EN 50636-2-100 на рукоятке управления: < 2,5 м/с².

Указанные значения уровня вибрации были получены в соответствии с нормированной процедурой проверки и могут использоваться для сравнения электрических устройств. В зависимости от конкретного применения фактические значения уровня вибрации могут отличаться от указанных. Указанные значения уровня вибрации могут использоваться для первичной оценки вибрационной нагрузки. Необходимо оценить фактическую вибрационную нагрузку. При этом также может учитываться время, в течение которого электрическое устройство было отключено, и время, в течение которого оно было включено, но работало вхолостую.

Сведения о соответствии Директиве ЕС о вибрации на рабочем месте 2002/44/ЕС можно найти на сайте www.stihl.com/vib.

18.8 REACH

REACH – это регламент ЕС для регистрации, оценки и допуска химических веществ.

Сведения для выполнения регламента REACH указаны на странице www.stihl.com/reach.

18.9 Установленный срок службы

Полный установленный срок службы – до 30 лет.

Установленный срок службы предполагает регулярность технического обслуживания и ухода в соответствии с требованиями инструкции по эксплуатации.

19 Запасные части и принадлежности

19.1 Запасные части и принадлежности

STIHL Этими символами обозначены оригинальные запчасти и принадлежности STIHL.

Компания STIHL рекомендует использовать оригинальные запчасти STIHL и оригинальные принадлежности STIHL.

Компания STIHL не может ручаться за надежность, безопасность и пригодность запасных частей и принадлежностей других производителей, вследствие чего ответственность компании STIHL за их эксплуатацию исключена.

Оригинальные запасные части STIHL и оригинальные принадлежности STIHL можно купить у дилера STIHL.

20 Утилизация

20.1 Утилизация рабочего блока, аккумулятора и зарядного устройства

Информацию об утилизации можно получить в местной администрации или у дилера фирмы STIHL.

Ненадлежащая утилизация может нанести вред здоровью и окружающей среде.

- ▶ Изделия STIHL, включая упаковку, необходимо в соответствии с местными предписаниями сдать в пункт сбора вторсырья.
- ▶ Не утилизировать вместе с бытовыми отходами.

21 Сертификат соответствия ЕС

21.1 Воздуходувка STIHL BGA 57

ANDREAS STIHL AG & Co. KG
Badstraße 115
D-71336 Waiblingen
Germany

заявляет под собственную ответственность, что

- конструкция: аккумуляторное воздуходувное устройство
- заводская марка: STIHL
- модель: BGA 57
- серийный идентификационный номер: 4523

соответствует действующим положениям 2011/65/ЕС, 2006/42/ЕС, 2014/30/ЕС и 2000/14/ЕС, разработано и изготовлено в соответствии с действующими на дату изготовления редакциями следующих стандартов: EN 55014-1, EN 55014-2, EN 60335-1 и EN 50636-2-100.

Измеренный и гарантированный уровень звуковой мощности определен согласно Директиве 2000/14/ЕС, приложение V.

- Измеренный уровень звуковой мощности: 90 дБ(А)
- Гарантированный уровень звуковой мощности: 92 дБ(А)

Техническая документация хранится в головном офисе компании ANDREAS STIHL AG & Co. KG в отделе «Сертификация продукции».

Год выпуска, страна изготовления и номер изделия указаны на воздуходувке.

Вайблинген, 01.08.2022

ANDREAS STIHL AG & Co. KG

По

доверенности



Robert Olma, Vice President, Regulatory Affairs & Global Governmental Relations

21.2 Знаки соответствия нормам ЕС

EAC

Сведения о сертификатах ЕАС и декларациях соответствия, подтверждающих выполнение технических правил и требований Таможенного союза, представлены на сайтах www.stihl.ru/eac или могут быть затребованы по телефону в соответствующем местном представительстве STIHL, ☎ 22.

22 Адреса

STIHL Головной офис

ANDREAS STIHL AG & Co. KG
Badstrasse 115
71336 Waiblingen
Germany

Дочерние компании STIHL

РОССИЙСКАЯ ФЕДЕРАЦИЯ

ООО "АНДРЕАС ШТИЛЬ МАРКЕТИНГ"
наб. Обводного канала, дом 60, литера А,
помещ. 1-Н, офис 200
192007 Санкт-Петербург, Россия
Горячая линия: +7 800 4444 180
Эл. почта: info@stihl.ru

УКРАИНА

ТОВ «Андреас Штіл»
вул. Антонова 10, с. Чайки
08135 Київська обл., Україна

Телефон: +38 044 393-35-30
 Факс: +380 044 393-35-70
 Гаряча лінія: +38 0800 501 930
 E-mail: info@stihl.ua

Представительства STIHL

КАЗАХСТАН

Представительство
 ANDREAS STIHL AG & Co. KG
 ул. Шагабутдинова, 125А, оф. 2
 050026 Алматы, Казахстан
 Горячая линия: +7 727 225 55 17

Импортеры STIHL

УКРАИНА

ТОВ «Андреас Штіль»
 вул. Антонова 10, с. Чайки
 08135 Київська обл., Україна

БЕЛАРУСЬ

ООО «БАЭРТ»
 ул. Игнатенко, д. 2, пом. 102
 220035, г. Минск, Беларусь

КАЗАХСТАН и КЫРГЫЗСТАН

ИП «ВОРОНИНА Д.И.»
 пр. Райымбека 312
 050005 Алматы, Казахстан

АРМЕНИЯ

ООО «ЮНИТУЛЗ»
 ул. Г. Парпеци 22
 0002 Ереван, Армения

Spis treści

1	Przedmowa.....	184
2	Informacje o instrukcji użytkowania.....	184
3	Przegląd.....	185
4	Wskazówki dotyczące bezpieczeństwa pracy.....	186
5	Przygotowanie dmuchawy do pracy.....	193
6	Ładowanie akumulatora i sygnalizacja diodami LED.....	193
7	Kompletowanie dmuchawy.....	194
8	Podłączanie i odłączanie akumulatora.....	194
9	Włączanie i wyłączanie dmuchawy.....	195
10	Sprawdzanie dmuchawy i akumulatora..	195
11	Praca dmuchawą.....	196
12	Po zakończeniu pracy.....	196
13	Transport.....	196
14	Przechowywanie.....	196
15	Czyszczenie.....	197

16	Konserwacja i naprawa.....	197
17	Rozwiązywanie problemów.....	198
18	Dane techniczne.....	199
19	Części zamienne i akcesoria.....	200
20	Utylizacja.....	200
21	Deklaracja zgodności UE.....	200
22	Deklaracja zgodności UKCA.....	201
23	Adresy.....	201

1 Przedmowa

Szanowni Państwo,

dziękujemy za zakup produktu marki STIHL. STIHL projektuje i produkuje urządzenia o najwyższej jakości, które w pełni spełniają oczekiwania klientów. Produkowane przez nas urządzenia wyróżniają się najwyższą niezawodnością nawet w najcięższych warunkach pracy.

Marka STIHL to również najwyższej klasy obsługa klienta. Nasi sprzedawcy oferują fachowe doradztwo, pomoc w doborze odpowiednich produktów oraz kompleksowe wsparcie techniczne.

Firma STIHL przywiązuje szczególną wagę do zrównoważonego rozwoju i ochrony środowiska. Celem niniejszej instrukcji obsługi jest zapewnienie bezpiecznej i przyjaznej dla środowiska eksploatacji produktu STIHL przez długi okres użytkowania.

Dziękujemy Państwu za zaufanie. Życzymy satysfakcji z użytkowania produktu marki STIHL.



Dr Nikolas Stihl

WAŻNE! PRZECZYTAĆ PRZED UŻYCIEM I ZACHOWAĆ.

2 Informacje o instrukcji użytkowania

2.1 Obowiązujące dokumenty

Zastosowanie mają lokalne przepisy dotyczące bezpieczeństwa.

- ▶ Oprócz niniejszej instrukcji użytkownika przeczytać, zrozumieć i zachować następujące dokumenty:
 - Uwagi dotycząca bezpieczeństwa użytkownika akumulatora STIHL AK
 - Informacje dotyczące bezpieczeństwa produktów akumulatorowych STIHL i produktów ze zintegrowanym akumulatorem: www.stihl.com/safety-data-sheets

2.2 Ostrzeżenia w treści instrukcji

- !** OSTRZEŻENIE
- Ten piktoqram oznacza możliwe zagrożenie poważnym lub wręcz śmiertelnym wypadkiem.
 - ▶ Oznaczone nim środki mogą zapobiec poważnemu lub śmiertelnemu wypadkowi.

WSKAZÓWKA

- Ten piktoqram oznacza potencjalne zagrożenie szkodami w mieniu.
 - ▶ Oznaczone nim środki mogą zapobiec szkodom w mieniu.

2.3 Symbole w tekście



Ten symbol odsyła do rozdziału niniejszej instrukcji obsługi.

3 Przegląd

3.1 Dmuchała, akumulator i ładowarka

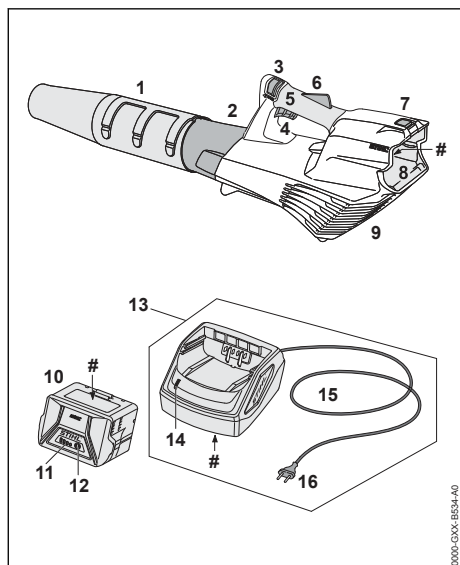

- 1 Dysza**
Dysza skupia strumień powietrza i nadaje mu kierunek.
 - 2 Rura wydmuchowa**
Rura wydmuchowa nadaje kierunek strumieniowi powietrza.
 - 3 Suwak odblokowujący**
Suwak odblokowujący wraz z blokadą dźwigni głównego przełącznika odblokowuje dźwignię przełącznika.
 - 4 Dźwignia przełącznika**
Dźwignia przełącznika służy do włączania i wyłączania dmuchawy.
 - 5 Rękojeść manipulacyjna**
Uchwyt manipulacyjny służy do obsługi, prowadzenia i przenoszenia dmuchawy.
 - 6 Blokada dźwigni przełącznika**
Blokada dźwigni przełącznika służy do blokowania dźwigni przełącznika.
 - 7 Dźwignia blokady**
Dźwignia zamka trzyma akumulator w jego komorze.
 - 8 Komora akumulatora**
Komora ta mieści w sobie akumulator elektryczny.
 - 9 Siatka ochronna**
Siatka ochronna chroni użytkownika przed dotknięciem ruchomych części wewnątrz obudowy dmuchawy.
 - 10 Akumulator**
Akumulator jest źródłem energii elektrycznej dla dmuchawy.
 - 11 Diody LED**
Diody LED sygnalizują stan naładowania akumulatora i ewentualne usterki.
 - 12 Przycisk**
Przycisk włącza diody na akumulatorze.
 - 13 Ładowarka**
Ładowarka służy do ładowania akumulatora.
 - 14 LED**
Dioda LED sygnalizuje stan pracy ładowarki.
 - 15 Przewód zasilający**
Przewód zasilający łączy ładowarkę z wtyczką.
 - 16 Wtyczka**
Wtyczka sieciowa łączy przewód zasilający z gniazdem.
- #** Tabliczka znamionowa z numerem seryjnym

3.2 Symbole

Symbole mogą znajdować się na dmuchawie, akumulatorze i ładowarce oraz mają następujące znaczenie:



1 dioda świeci się na czerwono. Akumulator jest za ciepły lub za zimny.



4 diody migają na czerwono. Akumulator jest niesprawny.



Dioda LED świeci się na zielono, a diody LED akumulatora świecą się lub migają na zielono. Akumulator ładuje się.



Dioda LED miga na czerwono. Brak połączenia elektrycznego między akumulatorem a ładowarką bądź uszkodzenie akumulatora lub ładowarki.



LWA Gwarantowany poziom mocy akustycznej według dyrektywy 2000/14/WE w dB(A), aby móc porównać emisję hałasu produktów.



Informacja obok symbolu informuje o ilości energii akumulatora zgodnie ze specyfikacją producenta ogniwa. Ilość energii dostępna podczas zastosowania jest mniejsza.



Elektronarzędzie używać w suchych pomieszczeniach.



Nie wyrzucać produktu do zwykłego pojemnika na śmieci.

4 Wskazówki dotyczące bezpieczeństwa pracy

4.1 Symbole ostrzegawcze

Znaczenie symboli ostrzegawczych znajdujących się na dmuchawie, akumulatorze lub ładowarce:



Przestrzegać zasad bezpieczeństwa i środków ostrożności.



Przeczytać niniejszą instrukcję obsługi, przestrzegać jej i zachować na przyszłość.



Nosić okulary ochronne.



Długie włosy zabezpieczyć w taki sposób, aby dmuchawa nie wciągnęła ich do środka.



Wymywać akumulator na czas przerw w pracy, transportu, przechowywania, serwisowania lub naprawy.



Chronić dmuchawę i ładowarkę przed deszczem i wilgocią.



Zachować bezpieczną odległość.



Chronić akumulator przed wysokimi temperaturami i ogniem.



Chronić akumulator przed deszczem i wilgocią oraz nie zanurzać go w cieczach.

4.2 Użytkowanie zgodne z przeznaczeniem

Dmuchała STIHL BGA 57 służy do zdmuchiwania liści, ściętej trawy, papieru i innych podobnych materiałów.

Dmuchały nie wolno używać w deszczu.

Akumulator STIHL AK jest źródłem energii elektrycznej dla dmuchawy.

Ładowarka STIHL AL 101 służy do ładowania akumulatora STIHL AK.

▲ OSTRZEŻENIE

- Akumulatory i ładowarki niedopuszczone przez firmę STIHL do użytkowania z dmuchawą mogą powodować pożary lub wybuchy. Może dojść do poważnych obrażeń lub śmierci oraz szkód materialnych.
 - ▶ Używać dmuchawy wyłącznie z akumulatorem STIHL AK.
 - ▶ Akumulator STIHL AK należy ładować ładowarką STIHL AL 101, AL 301 lub AL 500.
- Użytkowanie dmuchawy, akumulatora lub ładowarki niezgodnie z przeznaczeniem może prowadzić do poważnych obrażeń lub śmierci osób oraz strat materialnych.
 - ▶ Używać dmuchawy, akumulatora i ładowarki wyłącznie w sposób opisany w niniejszej instrukcji użytkowania.

4.3 Wymagania dotyczące użytkownika

▲ OSTRZEŻENIE

- Użytkownicy niezający niniejszej instrukcji użytkownika nie potrafią ani rozpoznawać, ani tym bardziej ocenić zagrożeń powodowanych przez dmuchawę, akumulator i ładowarkę. Może dojść do poważnych obrażeń lub śmierci użytkownika i osób postronnych.



- ▶ Przeczytać niniejszą instrukcję obsługi, przestrzegać jej i zachować ją na przyszłość.

- ▶ Jeżeli dmuchawa, akumulator lub ładowarka zostaną przekazane innej osobie: przekazać także instrukcję użytkownika.
- ▶ Użytkownik musi spełniać następujące wymagania:
 - Użytkownik jest wyczerpany.
 - Stan fizyczny i umysłowy musi pozwalać użytkownikowi na obsługę i używanie dmuchawy, akumulatora i ładowarki. Jeżeli użytkownik jest do tego zdolny w ograniczonym zakresie pod względem fizycznym, sensorycznym lub psychicznym, może pracować z urządzeniem wyłącznie pod nadzorem lub po poinstruowaniu przez osobę odpowiedzialną.
 - Użytkownik jest w stanie rozpoznać i ocenić zagrożenia powodowane przez dmuchawę, akumulator i ładowarkę.
 - Użytkownik jest pełnoletni lub odbywa naukę zawodu pod nadzorem zgodnie z krajowymi przepisami.
 - Użytkownik otrzymał przeszkolenie od autoryzowanego dealera STIHL lub rzeczoznawcę przed pierwszym użyciem dmuchawy.
 - Użytkownik nie jest pod wpływem alkoholu, leków lub narkotyków.
- ▶ W razie wątpliwości skontaktować się z dealerm marki STIHL.

4.4 Odzież i wyposażenie

▲ OSTRZEŻENIE

- Włączona dmuchawa może wciągnąć włosy użytkownika, jeśli są długie. Niebezpieczeństwo poważnego wypadku.



- ▶ Związać długie włosy i zabezpieczyć je tak, aby sięgały maks. do ramion.

- Podczas pracy urządzenie może wyrzucać z dużą prędkością różne przedmioty. Niebezpieczeństwo zranienia.



- ▶ Nosić okulary ochronne przylegające ściśle do twarzy. Odpowiednie okulary ochronne są sprawdzone zgodnie z normą EN 166 lub z przepisami krajowymi i są dostępne w handlu z odpowiednim oznaczeniem.
- ▶ Nosić długie spodnie.
- Urządzenie może wzbijać kurz podczas pracy. Wdychanie pyłu grozi uszkodzeniem układu oddechowego i może powodować reakcje alergiczne.
 - ▶ W przypadku wzbijania się kurzu: Nosić maskę przeciwpyłową.
- Nieodpowiednia odzież może zaplątać się w gałęziach i krzewach, a dmuchawa może ją wciągnąć. Praca w nieodpowiedniej odzieży grozi poważnym wypadkiem.
 - ▶ Noś ściśle dopasowaną odzież.
 - ▶ Nie noś szalików, chustek, biżuterii itp. podczas pracy.
- Nieodpowiednie obuwie grozi poślizgnięciem się. Niebezpieczeństwo zranienia.
 - ▶ Nosić wysokie, zamknięte obuwie z podszewkami o dobrej przyczepności.

4.5 Stanowisko pracy i otoczenie

4.5.1 Dmuchawa

▲ OSTRZEŻENIE

- Osoby nieupoważnione, małe dzieci i zwierzęta nie potrafią ani rozpoznać, ani tym bardziej prawidłowo ocenić zagrożeń powodowanych przez dmuchawę i wyrzucane przez nią przedmioty. Może dojść do poważnych obrażeń osób postronnych, dzieci i zwierząt oraz szkód materialnych.
 - ▶ Osoby postronne, dzieci i zwierzęta nie mogą zbliżać się na odległość poniżej 5 m do miejsca pracy.
- ▶ Zachować odstęp 5 m od przedmiotów.
- ▶ Nie pozostawiać dmuchawy bez nadzoru.
- ▶ Nie pozwól dzieciom na zabawę dmuchawą.
- Dmuchawa nie jest wodoszczelna. W przypadku pracy w deszczu lub w wilgotnym otoczeniu może dojść do porażenia prądem elektrycznym. Użytkownik może odnieść obrażenia, a dmuchawa ulec uszkodzeniu.
 - ▶ Nie pracować podczas deszczu ani w miejscach wilgotnych.



- ▶ Osoby postronne, dzieci i zwierzęta nie mogą zbliżać się na odległość poniżej 5 m do miejsca pracy.

- ▶ Zachować odstęp 5 m od przedmiotów.
- ▶ Nie pozostawiać dmuchawy bez nadzoru.
- ▶ Nie pozwól dzieciom na zabawę dmuchawą.

- Dmuchawa nie jest wodoszczelna. W przypadku pracy w deszczu lub w wilgotnym otoczeniu może dojść do porażenia prądem elektrycznym. Użytkownik może odnieść obrażenia, a dmuchawa ulec uszkodzeniu.



- ▶ Nie pracować podczas deszczu ani w miejscach wilgotnych.

- Elementy elektryczne dmuchawy mogą wytwarzać iskry. W łatwopalnym lub wybuchowym środowisku iskry mogą być przyczyną pożarów lub eksplozji. Może dojść do poważnych obrażeń lub śmierci oraz szkód materialnych.
 - ▶ Nie pracować w środowisku łatwopalnym lub wybuchowym.

4.5.2 Akumulator

▲ OSTRZEŻENIE

- Osoby postronne, dzieci i zwierzęta nie są w stanie rozpoznać, ani tym bardziej prawidłowo ocenić zagrożeń powodowanych przez akumulator. Osoby postronne, dzieci i zwierzęta mogą doznać poważnych obrażeń.
 - ▶ Nie zezwalać na dostęp osób postronnych, dzieci i zwierząt do urządzenia.
 - ▶ Nie pozostawiać akumulatora bez nadzoru.
 - ▶ Nie pozwolić dzieciom na zabawę akumulatorem.
- Akumulator nie jest całkowicie odporny na wszystkie czynniki otoczenia. Pod wpływem niektórych zjawisk lub czynników może dojść do jego pożaru, wybuchu lub nieodwracalnego uszkodzenia. Może dojść do poważnych obrażeń lub szkód materialnych.



- ▶ Chronić akumulator przed wysokimi temperaturami i ogniem.
- ▶ Nie wrzucać akumulatora do ognia.

- ▶ Temperatura w miejscu ładowania, pracy i przechowywania akumulatora nie może przekraczać podanego zakresu, 18.5.



- ▶ Chronić akumulator przed deszczem i wilgocią oraz nie zanurzać go w cieczach.

- ▶ Trzymać akumulator z dala od małych części metalowych.
- ▶ Chronić akumulator przed nadmiernie wysokim ciśnieniem.
- ▶ Nie narażać akumulatora na działanie mikrofal.
- ▶ Chronić akumulator przed substancjami chemicznymi i solami.

4.5.3 Ładowarka

▲ OSTRZEŻENIE

- Osoby nieupoważnione i dzieci nie są w stanie rozpoznać ani tym bardziej ocenić zagrożeń powodowanych przez ładowarkę i prąd elektryczny. Osoby postronne, dzieci i zwierzęta są narażone na ciężkie obrażenia lub nawet śmierć.
 - ▶ Dmuchawy można używać, jeżeli nie jest uszkodzona.

- ▶ Nie zezwalać na dostęp osób postronnych, dzieci i zwierząt do urządzenia.
- ▶ Nie zezwalać dzieciom na zabawę ładowarką.

- Ładowarka nie jest wodoszczelna. W przypadku pracy w deszczu lub w wilgotnym otoczeniu może dojść do porażenia prądem elektrycznym. Użytkownik może odnieść obrażenia, a ładowarka ulec uszkodzeniu.



- ▶ Nie używać podczas deszczu ani w wilgotnym otoczeniu.

- Ładowarka nie jest zabezpieczona przed wszystkimi czynnikami zewnętrznymi. Narażenie ładowarki na oddziaływanie określonych czynników zewnętrznych może skutkować jej zapłonem lub wybuchem. Może dojść do poważnych obrażeń lub szkód materialnych.
 - ▶ Używać ładowarki wewnątrz suchych pomieszczeń.
 - ▶ Nie użytkować ładowarki w łatwopalnym i wybuchowym otoczeniu.
 - ▶ Nie użytkować ładowarki na łatwopalnym podłożu.
 - ▶ Temperatura w miejscu pracy i przechowywania ładowarki nie może przekraczać podanego zakresu, 18.5.
- Niebezpieczeństwo potknięcia się o przewód zasilający. Niebezpieczeństwo poważnego wypadku i uszkodzenia ładowarki.
 - ▶ Ułożyć kabel zasilający w taki sposób, aby nikt się o niego nie potknął.

4.6 Bezpieczny stan

4.6.1 Dmuchawa

Dmuchawa jest bezpieczna, gdy są spełnione następujące warunki:

- Dmuchawa nie jest uszkodzona.
- Dmuchawa musi być czysta i sucha.
- Elementy obsługowe działają i nie zostały zmienione.
- Zamontowane jest oryginalne wyposażenie dodatkowe marki STIHL do opisywanej dmuchawy.
- Akcesoria są zamontowane prawidłowo.

▲ OSTRZEŻENIE

- Jeśli urządzenie nie znajduje się w bezpiecznym stanie, jego elementy mogą działać nieprawidłowo, a zabezpieczenia być nieaktywne. Może dojść do poważnych obrażeń lub śmierci.
 - ▶ Dmuchawy można używać, jeżeli nie jest uszkodzona.

- ▶ Jeśli dmuchawa jest zabrudzona lub wilgotna: wyczyścić dmuchawę i pozostawić ją do wyschnięcia.
- ▶ Jeżeli komora akumulatora jest mokra lub wilgotna, należy zaczekać, aż zupełnie wyschnie.
- ▶ Nie należy samodzielnie modyfikować dmuchawy. Wyjątek: montaż dyszy pasującej do opisywanej dmuchawy.
- ▶ Jeżeli elementy obsługowe dmuchawy są niesprawne: nie używaj dmuchawy.
- ▶ Montować oryginalne wyposażenie dodatkowe marki STIHL do opisywanej dmuchawy.
- ▶ Akcesoria montować wyłącznie w sposób opisany w niniejszej instrukcji obsługi lub w instrukcji obsługi akcesoriów.
- ▶ Nie wkładać żadnych przedmiotów w otwory dmuchawy.
- ▶ Wymienić zużyte lub uszkodzone etykiety ostrzegawcze.
- ▶ W razie wątpliwości skontaktować się z dealerem marki STIHL.

4.6.2 Akumulator

Akumulator jest bezpieczny dla użytkownika i otoczenia, jeżeli:

- Nie jest uszkodzony.
- Jest czysty i suchy.
- Działa i nie był modyfikowany.

▲ OSTRZEŻENIE

- W przeciwnym razie akumulator jest niebezpieczny. Skutkiem mogą być poważne obrażenia.
 - ▶ Pracować z użyciem nieuszkodzonego i działającego akumulatora.
 - ▶ Nie ładować akumulatora, jeśli jest uszkodzony lub wadliwy.
 - ▶ Jeśli akumulator jest zabrudzony, wyczyścić go.
 - ▶ Jeżeli akumulator jest mokry lub wilgotny, należy zaczekać, aż zupełnie wyschnie,  18.6.
 - ▶ Nie modyfikować akumulatora.
 - ▶ Nie wkładać niczego w otwory w obudowie akumulatora.
 - ▶ Nie zwierać styków elektrycznych akumulatora metalowymi przedmiotami (grozi to zwarcieniem).
 - ▶ Nie otwierać akumulatora.
 - ▶ Wymienić zużyte lub uszkodzone etykiety ostrzegawcze.
- Uszkodzony akumulator może przeciekać. Płyn ten może spowodować podrażnienie skóry i oczu.

- ▶ Unikać kontaktu z płynem.
- ▶ W razie kontaktu ze skórą należy umyć dane miejsce dużą ilością wody z mydłem.
- ▶ W razie kontaktu z oczami należy płukać oczy dużą ilością wody przez co najmniej 15 minut i zasięgnąć porady lekarza.
- Uszkodzony lub wadliwy akumulator może wydzielać dziwny zapach, dymić lub zapalić się. Może dojść do poważnych obrażeń lub śmierci oraz szkód materialnych.
 - ▶ Jeżeli akumulator dziwnie pachnie lub zaczyna dymić, nie używać go i nie zbliżać do łatwopalnych substancji.
 - ▶ W przypadku zapalenia się akumulatora: Spróbować ugasić akumulator gaśnicą lub wodą.

4.6.3 Ładowarka

Ładowarka jest bezpieczna dla użytkownika i otoczenia, jeżeli:

- Nie jest uszkodzona.
- Ładowarka powinna być sucha i czysta.

▲ OSTRZEŻENIE

- W stanie niespełniającym wymogów bezpieczeństwa komponenty mogą przestać działać prawidłowo, a zabezpieczenia mogą być niesprawne. Skutkiem mogą być poważne obrażenia lub śmierć osób.
 - ▶ Używać nieuszkodzonej ładowarki.
 - ▶ Jeśli ładowarka jest zabrudzona lub mokra: Wyczyścić i osuszyć ładowarkę.
 - ▶ Nie modyfikować ładowarki.
 - ▶ Nie wkładać żadnych przedmiotów w otwory ładowarki.
 - ▶ Nie łączyć i nie zwierać styków elektrycznych ładowarki z metalowymi przedmiotami.
 - ▶ Nie otwierać ładowarki.

4.7 Praca

▲ OSTRZEŻENIE

- W niektórych warunkach użytkownik nie jest w stanie pracować dłużej w skupieniu. Użytkownik może potknąć się, przewrócić i poważnie zranić.
 - ▶ Pracuj w spokoju i metodycznie.
 - ▶ Nie pracuj przy słabym świetle i kiepskiej widoczności. Nie używać dmuchawy.
 - ▶ Dmuchawę należy używać samodzielnie.
 - ▶ Nie wolno pracować z urządzeniem powyżej barków.
 - ▶ Uważaj na przeszkody.
 - ▶ Pracuj poruszając się po ziemi i dbaj o równowagę ciała. W razie pracy na wysokości:

Używać podestu roboczego lub bezpiecznego rusztowania.

- ▶ W razie wystąpienia oznak zmęczenia: Zrobić przerwę w pracy.
- ▶ Kieruj strumień dmuchawy z wiatrem.
- Podczas pracy urządzenie może wyrzucać z dużą prędkością różne przedmioty. Ludzie i zwierzęta mogą zatem ulec wypadkowi, także ze szkodami w mieniu.
 - ▶ Nie kieruj strumienia dmuchawy na ludzi, zwierzęta ani przedmioty.
- Jeśli dmuchawa zacznie działać podczas pracy w sposób zmieniony lub nietypowy, może znajdować się w niebezpiecznym stanie. Niebezpieczeństwo poważnego wypadku oraz strat w mieniu.
 - ▶ Zakończyć pracę. Wyciągnąć akumulator i skontaktować się z dealerem firmy STIHL.
- Włączona dmuchawa może drgać.
 - ▶ Rób przerwy podczas pracy.
 - ▶ W przypadku wystąpienia objawów zaburzenia krążenia: Udać się do lekarza.
- Pył może spowodować naładowanie elektrostatische dmuchawy. W określonych warunkach (np. suche otoczenie) dmuchawa może się gwałtownie wyładować i mogą powstać iskry. Iskry grożą zaprószeniem ognia lub wybuchem w pobliżu substancji skrajnie łatwopalnych lub wybuchowych. Możliwe są poważne obrażenia ciała lub śmierć oraz znaczne straty materialne.
 - ▶ Nie wolno pracować z urządzeniem w miejscach skrajnie zagrożonych pożarem lub wybuchem.

4.8 Ładowanie

▲ OSTRZEŻENIE

- Uszkodzona lub wadliwa ładowarka może wydzielać dziwny zapach lub dymić podczas pracy. Niebezpieczeństwo odniesienia obrażeń oraz strat w mieniu.
 - ▶ Wyjąć wtyczkę z gniazda sieciowego.
- Jeżeli włączona ładowarka nie może odprowadzać wytwarzanego ciepła, może przegrzać się, co grozi pożarem. Możliwe są poważne obrażenia ciała lub śmierć oraz znaczne straty materialne.
 - ▶ Nie zakrywać obudowy ładowarki.

4.9 Podłączenie elektryczne

Kontakt z elementami przewodzącymi może powstać z następujących przyczyn:

- Kabel zasilający lub przedłużacz są uszkodzone.

- Wtyczka kabla zasilającego lub przedłużacza jest uszkodzona.
- Gniazdko jest zainstalowane nieprawidłowo.

▲ NIEBEZPIECZEŃSTWO

- Kontakt z elementami przewodzącymi może spowodować porażenie prądem elektrycznym. Może to spowodować poważne obrażenia lub śmierć użytkownika.

- ▶ Kabel zasilający i przedłużacz oraz ich wtyczki nie mogą być uszkodzone.



W przypadku uszkodzenia kabla zasilającego lub przedłużacza:

- ▶ Nie dotykać uszkodzonego miejsca.
- ▶ Wyciągnąć wtyczkę z gniazdka.
- ▶ Kabel zasilający, przedłużacz oraz ich wtyczki dotykać suchymi rękami.
- ▶ Wtyczkę kabla zasilającego lub przedłużacza podłączyć do zainstalowanego i zabezpieczonego prawidłowo gniazdka ze stykiem ochronnym.
- ▶ Podłączyć ładowarkę przez wyłącznik różnicowo-prądowy (30 mA, 30 ms).
- Uszkodzony lub nieodpowiedni przedłużacz może być przyczyną porażenia prądem elektrycznym. Może dojść do poważnych obrażeń lub śmierci.
 - ▶ Używać przedłużacza o odpowiednim przekroju, 18.4.

▲ OSTRZEŻENIE

- Nieprawidłowe napięcie lub częstotliwość w sieci elektrycznej grożą przepięciem podłączonej ładowarki. Może dojść do uszkodzenia ładowarki.
 - ▶ Sprawdzić, czy napięcie i częstotliwość sieci elektrycznej są zgodne z parametrami z tabliczki znamionowej ładowarki.
- Jeżeli ładowarka jest podłączona do gniazda wtykowego wielokrotnego, może dojść do przecięcia elementów elektrycznych podczas ładowania. Elementy elektryczne mogą się nagrzać i spowodować pożar. Może dojść do poważnych obrażeń lub śmierci oraz szkód materialnych.
 - ▶ Sprawdzić, czy parametry podane na tabliczce znamionowej ładowarki oraz wszystkich urządzeń elektrycznych podłączonych do gniazda wtykowego wielokrotnego nie przekraczają w sumie parametrów podanych na gnieździe wtykowym wielokrotnym.
- Ułożony nieprawidłowo kabel zasilający i przedłużacz może zostać uszkodzony oraz grozi potknięciem. Może dojść do obrażeń

ludzi oraz uszkodzenia kabla zasilającego lub przedłużacza.

- ▶ Kabel zasilający i przedłużacz ułożyć i oznakować w taki sposób, aby nie groziły potknięciem.
- ▶ Kabel zasilający i przedłużacz ułożyć w taki sposób, aby nie były naprężone lub poplątane.
- ▶ Kabel zasilający i przedłużacz ułożyć w taki sposób, aby nie zostały uszkodzone, zagięte lub przygniecione oraz aby o nic nie ocierały.
- ▶ Kabel zasilający i przedłużacz chronić przed wysokimi temperaturami, olejem i chemikaliami.
- ▶ Kabel zasilający i przedłużacz układać na suchym podłożu.
- Podczas pracy przedłużacz nagrzewa się. Jeśli ciepło nie może zostać odprowadzone, może dojść do pożaru.
 - ▶ W przypadku korzystania z bębna kablowego należy rozwinąć cały kabel.
- Jeżeli w ścianie przebiegają przewody elektryczne i rury, mogą one ulec uszkodzeniu w przypadku montażu ładowarki na ścianie. Kontakt z przewodami elektrycznymi grozi porażeniem prądem elektrycznym. Może dojść do poważnych obrażeń lub szkód materialnych.
 - ▶ Sprawdzić, czy w przewidzianym miejscu montażu nie przebiegają kable elektryczne lub rury.
- Jeżeli ładowarka nie jest zamontowana na ścianie w sposób opisany w instrukcji użytkowania, może ona lub akumulator wypaść lub też ładowarka może się mocno nagrzewać. Może dojść do obrażeń lub szkód materialnych.
 - ▶ Ładowarkę montować na ścianie w sposób opisany w instrukcji użytkowania.
- Podczas montażu ładowarki z włożonym akumulatorem na ścianie akumulator może wypaść z ładowarki. Może dojść do obrażeń lub szkód materialnych.
 - ▶ W pierwszej kolejności zamontować ładowarkę na ścianie, a dopiero potem włożyć akumulator.

4.10 Transport

4.10.1 Dmuchawa

▲ OSTRZEŻENIE

- Dmuchawa może przewrócić się lub przesunąć podczas przewozu pojazdem. Niebezpieczeństwo odniesienia obrażeń oraz strat w mieniu.



- ▶ Wyciągnąć akumulator.

- ▶ Dmuchawę zabezpieczyć pasami mocującymi lub siatką w taki sposób, aby nie mogła się przewrócić ani przesunąć.

4.10.2 Akumulator

▲ OSTRZEŻENIE

- Akumulator nie jest całkowicie odporny na wszystkie czynniki otoczenia. Jeśli akumulator jest narażony na określone warunki otoczenia, może ulec uszkodzeniu i mogą powstać szkody materialne.
 - ▶ Nie transportować uszkodzonego akumulatora.
- Akumulator może przewrócić się lub przesunąć podczas przewozu pojazdem. Może dojść do obrażeń lub szkód materialnych.
 - ▶ Zapakować akumulator w odpowiedni pojemnik transportowy lub inne opakowanie, w którym nie będzie się przesunął.
 - ▶ Zabezpieczyć opakowanie, aby nie mogło się poruszyć.

4.10.3 Ładowarka

▲ OSTRZEŻENIE

- Ładowarka może przewrócić się lub przesunąć podczas transportu. Może dojść do obrażeń lub szkód materialnych.
 - ▶ Wyciągnąć wtyczkę z gniazdka.
 - ▶ Wyciągnąć akumulator.
 - ▶ Przymocować ładowarkę pasami mocującymi lub siatką w taki sposób, aby nie mogła się przewrócić ani przesunąć.
- Przewód zasilający nie jest przeznaczony do przenoszenia ładowarki. Przewód zasilający i ładowarka mogą ulec uszkodzeniu.
 - ▶ Zwinąć przewód zasilający i przymocować go do ładowarki.

4.11 Przechowywanie

4.11.1 Dmuchawa

▲ OSTRZEŻENIE

- Małe dzieci nie potrafią rozpoznawać, ani tym bardziej ocenić zagrożeń powodowanych przez akumulator. Skutkiem mogą być poważne obrażenia.



- ▶ Wyciągnąć akumulator.

- ▶ Przechowuj dmuchawę z dala od dzieci.
- Styki elektryczne dmuchawy oraz podzespoły z metalu mogą zardzewieć od wilgoci. Może dojść do uszkodzenia dmuchawy.



- ▶ Wyciągnąć akumulator.

- ▶ Przechowuj dmuchawę w miejscu suchym i czystym.

4.11.2 Akumulator

▲ OSTRZEŻENIE

- Dzieci nie są w stanie rozpoznać ani ocenić zagrożeń powodowanych przez akumulator. Skutkiem mogą być poważne obrażenia dzieci.
 - ▶ Akumulator przechowywać w miejscu niedostępnym dla dzieci.
- Akumulator nie jest całkowicie odporny na wszystkie czynniki otoczenia. Akumulator może ulec nieodwracalnemu uszkodzeniu pod wpływem niektórych zjawisk lub czynników.
 - ▶ Akumulator przechowywać w miejscu suchym i czystym.
 - ▶ Akumulator przechowywać w zamkniętym pomieszczeniu.
 - ▶ Podczas przechowywania akumulator nie powinien być podłączony do dmuchawy.
 - ▶ Jeśli akumulator jest przechowywany w ładowarce: odłączyć wtyczkę zasilającą i przechowywać akumulator w stanie naładowania między 40% a 60% (2 diody świecą na zielono).
 - ▶ Temperatura w miejscu przechowywania akumulatora nie może przekraczać podanego zakresu, 18.6.

4.11.3 Ładowarka

▲ OSTRZEŻENIE

- Dzieci nie są w stanie rozpoznać ani ocenić zagrożeń powodowanych przez ładowarkę. Niebezpieczeństwo poważnych obrażeń lub śmierci dziecka.
 - ▶ Wyjąć wtyczkę zasilającą.
 - ▶ Ładowarkę należy przechowywać w miejscu niedostępnym dla dzieci.
- Ładowarka nie jest zabezpieczona przed wszystkimi czynnikami zewnętrznymi. Narażenie ładowarki na oddziaływanie określonych czynników zewnętrznych może skutkować jej uszkodzeniem.
 - ▶ Wyjąć wtyczkę zasilającą.
 - ▶ Jeśli ładowarka jest nagrzana, poczekać do jej schłodzenia.

4 Wskazówki dotyczące bezpieczeństwa pracy

- ▶ Przechowywać ładowarkę w miejscu suchym i czystym.
- ▶ Przechowywać ładowarkę w pomieszczeniu zamkniętym.
- ▶ Temperatura w miejscu przechowywania ładowarki nie może przekraczać podanego zakresu, 18.5.
- Nie przenosić i nie zawieszать ładowarki za kabel zasilający. Przewód zasilający i ładowarka mogą ulec uszkodzeniu.
 - ▶ Chwycić ładowarkę za obudowę i przytrzymać. W ładowarce znajduje się wgłębienie ułatwiające jej podnoszenie.
 - ▶ Zawiesić ładowarkę na uchwycie ściennym.

4.12 Czyszczenie, konserwacja i naprawy

▲ OSTRZEŻENIE

- Jeżeli akumulator znajduje się w dmuchawie podczas czyszczenia, konserwacji lub naprawy, może dojść do jej niezamierzonego włączenia. Może dojść do poważnych obrażeń lub szkód materialnych.











- ▶ Wyciągnąć akumulator.

- Czyszczenie agresywnymi środkami, strumieniem wody lub ostrymi przedmiotami może spowodować uszkodzenie dmuchawy, akumulatora i ładowarki. Jeśli czyszczenie dmuchawy, akumulatora lub ładowarki nie będzie odbywać się zgodnie z opisem w niniejszej instrukcji użytkownika, może dojść do nieprawidłowego działania podzespołów i wyłączenia urządzeń zabezpieczających. Skutkiem mogą być poważne obrażenia.
 - ▶ Czyścić dmuchawę, akumulator i ładowarkę wyłącznie w sposób opisany w niniejszej instrukcji użytkownika.
- Nieprawidłowa konserwacja lub naprawa dmuchawy, akumulatora lub ładowarki może spowodować nieprawidłowe działanie podzespołów i wyłączenie działania urządzeń zabezpieczających. Może dojść do poważnych obrażeń lub śmierci.
 - ▶ Nie należy samodzielnie poddawać dmuchawy, akumulatora i ładowarki konserwacji lub naprawom.
 - ▶ Jeżeli dmuchawa, akumulator lub ładowarka wymagają konserwacji lub naprawy, należy skontaktować się z autoryzowanym dealerem marki STIHL.

5 Przygotowanie dmuchawy do pracy

5.1 Przygotowanie dmuchawy do pracy

Zawsze przed rozpoczęciem pracy należy wykonać następujące czynności:

- ▶ Sprawdzić bezpieczny stan następujących elementów:
 - Dmuchawa,  4.6.1.
 - Akumulator,  4.6.2.
 - Ładowarka,  4.6.3.
- ▶ Sprawdzić akumulator,  10.2.
- ▶ Naładować do końca akumulator,  6.2.
- ▶ Wyczyścić dmuchawę,  15.1.
- ▶ Zamontować dyszę,  7.1.
- ▶ Sprawdzić elementy obsługi,  10.1.
- ▶ Jeśli nie można wykonać opisanych czynności: Nie używać dmuchawy i skontaktować się z autoryzowanym dealerem STIHL.

6 Ładowanie akumulatora i sygnalizacja diodami LED

6.1 Montaż ładowarki na ścianie

Ładowarkę można zamontować na ścianie.

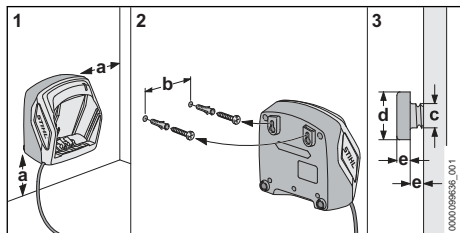

- ▶ Ładowarkę zamontować na ścianie w taki sposób, aby były spełnione następujące warunki:
 - Zostały użyte odpowiednie materiały mocujące.
 - wypoziomowanie ładowarki. Konieczne jest zachowanie następujących wymiarów:
 - a = min. 100 mm
 - b (dla AL 101) = 75 mm
 - b (dla AL 301) = 100 mm
 - b (dla AL 500) = 120 mm
 - c = 4,5 mm
 - d = 9 mm
 - e = 2,5 mm

6.2 Ładowanie akumulatora

Czas ładowania zależy od różnych czynników, np. od temperatury akumulatora i temperatury otoczenia. Dla uzyskania optymalnej sprawności nie przekraczać zalecanych zakresów temperatury,  18.6. Faktyczny czas ładowania może różnić się od podanego czasu. Czas ładowania jest podany na stronie www.stihl.com/charging-times.

Ładowanie rozpoczyna się automatycznie, gdy wtyczka zasilająca jest włożona do gniazdka elektrycznego, a akumulator włożony do ładowarki. Ładowarka wyłączy się automatycznie po naładowaniu akumulatora.

Ładowarka i akumulator nagrzewają się podczas ładowania.

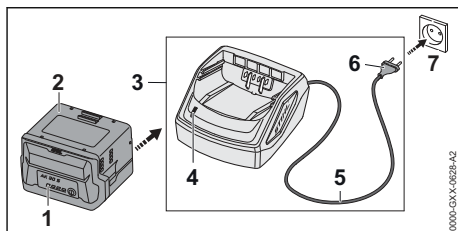

- ▶ Podłączyć wtyczkę kabla (6) do łatwo dostępnego gniazdka elektrycznego (7). Ładowarka (3) wykona autotest. Dioda (4) zaświeci na ok. 1 sekundę na zielono, a następnie na ok. 1 sekundę na czerwono.
- ▶ Poprowadzić kabel zasilający (5).
- ▶ Włożyć akumulator (2) w prowadnicę ładowarki (3) i wcisnąć akumulator do oporu. Dioda LED (4) zaświeci się na zielono. Diody LED (1) świecą na zielono i akumulator (2) został naładowany.
- ▶ Gdy dioda (4) i diody (1) zgasną: akumulator (2) jest w pełni naładowany i może zostać wyjęty z ładowarki (3).
- ▶ Jeśli ładowarka (3) nie będzie już używana, wyciągnąć wtyczkę (6) z gniazdka (7).

6.3 Sygnalizacja stanu naładowania

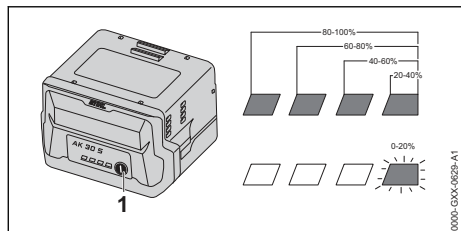

- ▶ Nacisnąć przycisk (1).
Diody zaświecą się na ok. 5 sekund na zielono i zasygnalizują stan naładowania akumulatora.
- ▶ Jeżeli prawa dioda miga na zielono, należy naładować akumulator.

6.4 Diody na akumulatorze

Diody LED mogą wskazywać na stan naładowania lub awarię akumulatora. Diody mogą świecić lub migać zielonym lub czerwonym światłem.

Jeżeli diody świecą się lub migają na zielono, informują o stanie naładowania.

- ▶ Jeżeli diody świecą się lub migają na czerwono: usunąć awarię, 17.1.
W dmuchawie występuje usterka.

6.5 Dioda na ładowarce

Dioda LED sygnalizuje stan pracy ładowarki.

Jeżeli dioda świeci się na zielono, akumulator ładuje się.

- ▶ Jeżeli dioda miga na czerwono: usuń awarię.
W ładowarce występuje usterka.

7 Kompletowanie dmuchawy

7.1 Montaż, regulacja i demontaż dyszy

Dyszę można zamontować do rury dmuchawy w 3 pozycjach, co pozwala na dopasowanie do wymiarów ciała użytkownika. Położenia dmuchawy oznaczono symbolami na rurze dmuchawy.

- ▶ Wyłączyć dmuchawę i wyjąć akumulator.

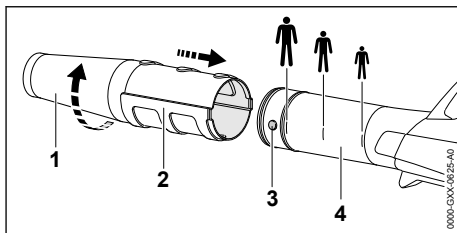

- ▶ Trzpień (3) i rowek (2) ustawić na tej samej wysokości.
- ▶ Nasun dyszę (1) na rurę dmuchawy (4) aż do wybranego położenia.
- ▶ Przekręcić dyszę (1) aż do zatrzaśnięcia.

8 Podłączanie i odłączanie akumulatora

8.1 Wkładanie akumulatora

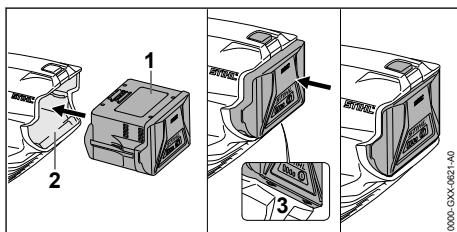

- ▶ Włóż akumulator (1) do komory (2), aż usłyszysz kliknięcie zatrzaśków.
Strzałki (3) na obudowie akumulatora (1) powinny być widoczne, a zatrzaśki powinny trzymać akumulator wewnątrz komory (2). Styki dmuchawy nie dotykają styków akumulatora (1).
- ▶ Włóż akumulator (1) do komory (2), do oporu. Akumulator (1) zablokuje się za drugim kliknięciem, a cała jego obudowa znajdzie się wewnątrz dmuchawy.

8.2 Wyjmowanie akumulatora

- ▶ Przytrzymać jedną dłoń przed komorą akumulatora, aby akumulator (2) nie wypadł.

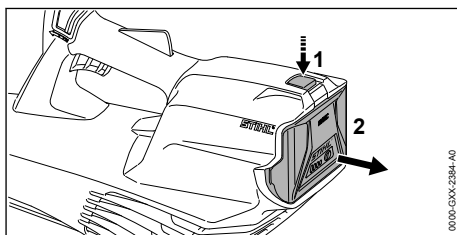

- ▶ Drugą ręką nacisnąć dźwignię blokady (1). Akumulator (2) jest odblokowany i można go wyjąć.

9 Włączanie i wyłączanie dmuchawy

9.1 Włączanie dmuchawy

- ▶ Chwyć rękojeść wszystkimi palcami i kciukiem.

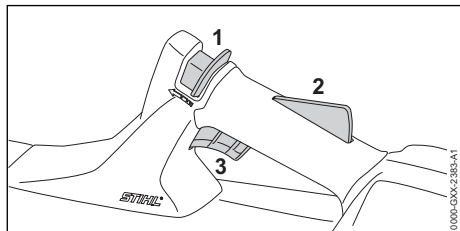

- ▶ Przesunąć kciukiem suwak odblokowujący (1) w kierunku rury wydmuchowej i przytrzymać go.
- ▶ Wcisnąć i przytrzymać ręką blokadę dźwigni przełącznika (2). Można zwolnić suwak odblokowujący (1).
- ▶ Wcisnąć palcem wskazującym dźwignię przełącznika (3) i przytrzymać ją. Dmuchawa przyspieszy i z dyszy zacznie dmuchać powietrze.

9.2 Wyłączanie dmuchawy

- ▶ Puścić dźwignię przełącznika i blokadę dźwigni przełącznika. Dysza przestanie dmuchać.
- ▶ Jeśli z dyszy nadal dmucha powietrze: Wyciągnąć akumulator i skontaktować się z autoryzowanym dealerem STIHL. Dmuchawa ma usterkę.

10 Sprawdzanie dmuchawy i akumulatora

10.1 Kontrola elementów obsługowych

Suwak odblokowujący, blokada dźwigni przełącznika i dźwignia przełącznika

- ▶ Wyciągnąć akumulator.
- ▶ Spróbować nacisnąć dźwignię przełącznika bez naciskania suwaka odblokowującego i blokady dźwigni przełącznika.
- ▶ Jeśli można nacisnąć dźwignię przełącznika: Nie używać dmuchawy i skontaktować się z autoryzowanym dealerem STIHL.

Suwak odblokowujący lub blokada dźwigni przełącznika są uszkodzone.

- ▶ Przesunąć kciukiem suwak odblokowujący w kierunku rury wydmuchowej i przytrzymać go.
 - ▶ Nacisnąć i przytrzymać blokadę dźwigni przełącznika.
 - ▶ Nacisnąć dźwignię przełącznika.
 - ▶ Zwolnić dźwignię przełącznika, blokadę dźwigni przełącznika i suwak odblokowujący.
 - ▶ Jeżeli dźwignia przełączająca, blokada dźwigni przełączającej lub suwak odblokowujący poruszają się z oporem lub nie powracają do pozycji wyjściowej: Nie używać dmuchawy i skontaktować się z autoryzowanym dealerem STIHL.
- Dźwignia przełącznika, blokada dźwigni przełącznika lub suwak odblokowujący są uszkodzone.

Włączanie dmuchawy

- ▶ Włożyć akumulator.
- ▶ Przesunąć kciukiem suwak odblokowujący w kierunku rury wydmuchowej i przytrzymać go.
- ▶ Nacisnąć i przytrzymać blokadę dźwigni przełącznika.
- ▶ Nacisnąć i przytrzymać dźwignię przełącznika. Dysza zacznie dmuchać powietrzem.
- ▶ Jeśli 3 diody migają na czerwono: Wyciągnąć akumulator i skontaktować się z autoryzowanym dealerem STIHL. Usterka dmuchawy.
- ▶ Zwolnić dźwignię przełącznika. Dysza przestanie dmuchać.
- ▶ Jeśli z dyszy nadal dmucha powietrze: Wyciągnąć akumulator i skontaktować się z autoryzowanym dealerem STIHL. Dmuchawa ma usterkę.

10.2 Kontrola akumulatora

- ▶ Nacisnąć przycisk na akumulatorze. Diody LED świecą się lub migają.
- ▶ Jeżeli diody LED nie świecą lub nie migają: nie używać akumulatora i skontaktować się z dealerem STIHL. Akumulator jest niesprawny.

11 Praca dmuchawą

11.1 Trzymanie i prowadzenie dmuchawy

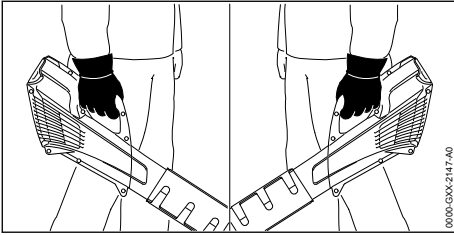

- ▶ Chwyć rękojeść dmuchawy wszystkimi palcami i kciukiem.

11.2 Tryb dmuchawy

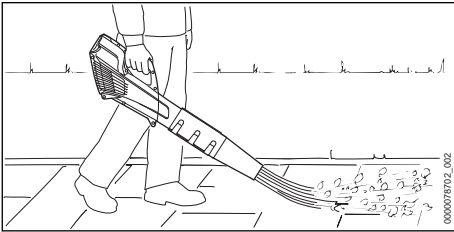

- ▶ Skierować dyszę w stronę ziemi.
- ▶ Pracować powoli i miarowo.

Dla uzyskania optymalnej sprawności nie przekraczać zalecanych zakresów temperatury, 18.6.

12 Po zakończeniu pracy

12.1 Po zakończeniu pracy

- ▶ Wyłączyć dmuchawę i wyjąć akumulator.
- ▶ Jeśli dmuchawa jest mokra: odczekać do wyschnięcia dmuchawy.
- ▶ Jeżeli akumulator jest mokry lub wilgotny, należy zaczekać, aż zupełnie wyschnie, 18.6.
- ▶ Czyszczenie dmuchawy.
- ▶ Wyczyścić akumulator.

13 Transport

13.1 Przewóz dmuchawy

- ▶ Wyłączyć dmuchawę i wyjąć akumulator.

Przenoszenie dmuchawy

- ▶ Przenosić dmuchawę za rękojeść.

Transport dmuchawy w samochodzie

- ▶ Dmuchawę zabezpieczyć w taki sposób, aby nie mogła się przewrócić lub przesunąć.

13.2 Transport akumulatora

- ▶ Wyłączyć dmuchawę i wyjąć akumulator.
- ▶ Sprawdzić bezpieczny stan akumulatora.
- ▶ Zapakować akumulator tak, aby nie przesunął się w opakowaniu.
- ▶ Zabezpieczyć opakowanie, aby nie mogło się poruszyć.

Akumulator podlega przepisom dot. transportu towarów niebezpiecznych. Akumulator został sklasyfikowany jako UN 3480 (akumulatory litowo-jonowe) i przeszedł badania zgodnie z podręcznikiem ONZ „Badania i kryteria” część III, rozdział 38.3.

Przepisy dotyczące transportu można znaleźć na stronie www.stihl.com/safety-data-sheets.

13.3 Transport ładowarki

- ▶ Wyciągnąć wtyczkę z gniazdka.
- ▶ Wyciągnąć akumulator.
- ▶ Zwinać przewód zasilający i przymocować go do ładowarki.
- ▶ Jeśli ładowarka jest transportowana samochodem, zabezpieczyć ładowarkę pasami mocującymi lub siatką w taki sposób, aby nie mogła się przewrócić ani przesunąć.

14 Przechowywanie

14.1 Przechowywanie dmuchawy

- ▶ Wyłączyć dmuchawę i wyjąć akumulator.
- ▶ Przechowywać dmuchawę w poniższy sposób:
 - Dmuchawę zabezpieczyć w taki sposób, aby nie mogła się przewrócić lub przesunąć.
 - Dmuchawę przechowywać w miejscu niedostępnym dla dzieci.
 - Dmuchawa musi być czysta i sucha.

14.2 Przechowywanie akumulatora

Firma STIHL zaleca przechowywanie akumulatora naładowanego do poziomu od 40% do 60% (2 świecące się zielone diody).

- ▶ Przechowywać akumulator w poniższy sposób:
 - Akumulator przechowywać w miejscu niedostępnym dla dzieci.
 - Jest czysty i suchy.
 - Akumulator przechowywać w zamkniętym pomieszczeniu.
 - Akumulator nie jest podłączony do dmuchawy.
 - Jeśli akumulator jest przechowywany w ładowarce: odłączyć wtyczkę zasilającą i przechowywać akumulator w stanie naładowania między 40% a 60% (2 diody świecą na zielono).
 - Temperatura w miejscu przechowywania akumulatora nie może przekraczać podanego zakresu,  18.5.

WSKAZÓWKA

- Jeśli akumulator nie jest przechowywany zgodnie z opisem w niniejszej instrukcji obsługi, może dojść do jego całkowitego rozładowania i przez to nieodwracalnego uszkodzenia.
 - ▶ Rozładowany akumulator przed przechowaniem naładować. Firma STIHL zaleca przechowywanie akumulatora naładowanego do poziomu od 40% do 60% (2 świecące na zielono diody).
 - ▶ Podczas przechowywania akumulator nie powinien być podłączony do dmuchawy.

14.3 Przechowywanie ładowarki

- ▶ Wyciągnąć wtyczkę z gniazdka.

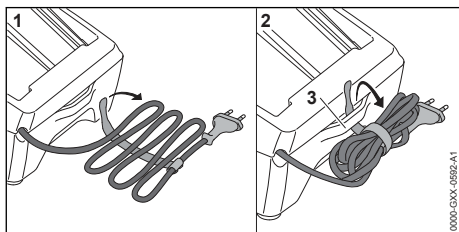

- ▶ Zwinąć przewód zasilania i zamocować go na ładowarce.
- ▶ Ładowarkę przechowywać w poniższy sposób:
 - Ładowarkę przechowywać w miejscu niedostępnym dla dzieci.
 - Ładowarka powinna być sucha i czysta.
 - Przechowywać ładowarkę w pomieszczeniu zamkniętym.
 - Nie zawieszać ładowarki na przewodzie zasilającym ani na uchwycie (3) na przewód zasilający.

- Temperatura w miejscu przechowywania ładowarki nie może przekraczać podanego zakresu,  18.5.

15 Czyszczenie

15.1 Czyszczenie dmuchawy

- ▶ Wyłączyć dmuchawę i wyjąć akumulator.
- ▶ Wyczyścić dmuchawę, wycierając ją wilgotną ścierką.
- ▶ Wyczyścić pędzlem otwory wentylacyjne.
- ▶ Wyczyścić kratkę ochronną za pomocą pędzla lub miękkiej szczotki.
- ▶ Usunąć ciała obce z komory akumulatora i wyczyścić ją wilgotną szmatką.
- ▶ Wyczyścić pędzlem lub miękką szczotką styki w komorze akumulatora.

15.2 Czyszczenie akumulatora

- ▶ Wyczyścić akumulator wycierając go wilgotną ścierką.

15.3 Czyszczenie ładowarki

- ▶ Wyciągnąć wtyczkę z gniazdka.
- ▶ Wyczyścić ładowarkę, wycierając ją wilgotną ścierką.
- ▶ Wyczyścić pędzlem otwory wentylacyjne.
- ▶ Wyczyścić styki elektryczne ładowarki za pomocą pędzla lub miękkiej szczotki.

16 Konserwacja i naprawa

16.1 Konserwacja i naprawa dmuchawy

Użytkownik nie powinien samodzielnie ani naprawiać, ani poddawać dmuchawy konserwacji technicznej.

- ▶ Jeżeli dmuchawa wymaga konserwacji technicznej, jest uszkodzona lub ma usterkę, skontaktuj się z dealerem marki STIHL.

16.2 Konserwuj i naprawiaj dmuchawę

Akumulator nie wymaga obsługi i nie wolno go naprawiać.

- ▶ Jeżeli akumulator jest uszkodzony lub wadliwy: wymień go na sprawny.

16.3 Przeglądy i naprawy ładowarki

Ładowarka nie wymaga przeglądów i nie można jej naprawiać.

- ▶ Jeżeli ładowarka jest niesprawna lub uszkodzona: wymienić ładowarkę.

- ▶ W przypadku uszkodzenia kabla zasilającego nie używać ładowarki i wymienić kabel w punkcie autoryzowanego dealera STIHL.

17 Rozwiązywanie problemów

17.1 Usuwanie usterek dmuchawy i akumulatora

Usterka	Diody na akumulatorze	Przyczyna	Sposób usunięcia
Po włączeniu dmuchawa nie podejmuje pracy.	1 dioda miga na zielono.	Zbyt niski poziom naładowania akumulatora.	▶ Naładuj akumulator.
	1 dioda świeci się na czerwono.	Akumulator jest za ciepły lub za zimny.	▶ Wyciągnąć akumulator. ▶ Pozostawić akumulator do ostygnięcia lub ogrzania.
	3 diody migają na czerwono.	Usterka dmuchawy.	▶ Wyciągnąć akumulator. ▶ Wyczyścić styki elektryczne w komorze akumulatora. ▶ Włożyć akumulator. ▶ Włączyć dmuchawę. ▶ Jeżeli 3 diody nadal migają na czerwono, nie używać dmuchawy i skontaktować się z autoryzowanym dealerm STIHL.
	3 diody świecą się na czerwono.	Dmuchawa przegrzała się.	▶ Wyciągnąć akumulator. ▶ Zaczekać, aż dmuchawa ostygnie.
	4 diody migają na czerwono.	Usterka akumulatora.	▶ Wyjąć akumulator i włożyć go ponownie. ▶ Włączyć dmuchawę. ▶ Jeżeli 4 diody nadal migają na czerwono, nie używać akumulatora i skontaktować się z autoryzowanym dealerm STIHL.
		Przerwa między stykami elektrycznymi dmuchawy i akumulatora.	▶ Wyciągnąć akumulator. ▶ Wyczyścić styki elektryczne w komorze akumulatora. ▶ Włożyć akumulator.
		Dmuchawa lub akumulator są wilgotne.	▶ Zaczekać, aż dmuchawa lub akumulator wyschnie,  18.6.
Dmuchawa wyłącza się podczas pracy.	3 diody świecą się na czerwono.	Dmuchawa przegrzała się.	▶ Wyciągnąć akumulator. ▶ Zaczekać, aż dmuchawa ostygnie.
		Występuje usterka elektryczna.	▶ Wyjąć akumulator i włożyć go ponownie. ▶ Włączyć dmuchawę.
Dmuchawa pracuje za krótko na akumulatorze.		Akumulator nie jest całkowicie naładowany.	▶ Naładować do końca akumulator.
		Przekroczona żywotność akumulatora.	▶ Wymienić akumulator.
Po włożeniu akumulatora do ładowarki ładowanie nie rozpoczyna się.	1 dioda świeci się na czerwono.	Akumulator jest za ciepły lub za zimny.	▶ Zostawić akumulator w ładowarce. Ładowanie rozpocznie się automatycznie po osiągnięciu prawidłowej temperatury.

17.2 Usuwanie usterek ładowarki

Usterka	Dioda na ładowarce	Przyczyna	Sposób usunięcia
Akumulator nie jest ładowany.	Dioda LED miga na czerwono.	Połączenie elektryczne między ładowarką a akumulatorem jest przerwane.	<ul style="list-style-type: none"> ▶ Wyciągnąć akumulator. ▶ Oczyszczyć styki elektryczne w ładowarce. ▶ Włożyć akumulator.
		W ładowarce wystąpiła usterka.	▶ Nie używać ładowarki i skontaktować się z autoryzowanym dealerm STIHL.

18 Dane techniczne

18.1 Dmuchała STIHL BGA 57

- Dozwolony akumulator: STIHL AK
- Prędkość przepływu powietrza z zamontowaną dyszą: 46 m/s
- Masa bez akumulatora: 2,3 kg

Czas pracy jest podany na stronie www.stihl.com/battery-life.

18.2 Akumulator STIHL AK

- Rodzaj akumulatora: litowo-jonowy
- Napięcie: 36 V
- Pojemność w Ah: patrz tabliczka znamionowa
- Pojemność w Wh: patrz tabliczka znamionowa
- Ciężar w kg: patrz tabliczka znamionowa

18.3 Ładowarka STIHL AL 101

- Napięcie znamionowe: patrz tabliczka znamionowa
- Częstotliwość: patrz tabliczka znamionowa
- Moc znamionowa: patrz tabliczka znamionowa
- Prąd ładowania: patrz tabliczka znamionowa

Czasy ładowania są podane na stronie www.stihl.com/charging-times.

18.4 Przedłużacze

W przypadku korzystania z przedłużacza przekrój ich żył w zależności od napięcia i długości przedłużacza musi wynosić:

Jeśli napięcie znamionowe na tabliczce znamionowej wynosi 220 V do 240 V:

- Długość kabla do 20 m: AWG 15 / 1,5 mm²
- Długość kabla 20 m do 50 m: AWG 13 / 2,5 mm²

Jeśli napięcie znamionowe na tabliczce znamionowej wynosi 100 V do 127 V:

- Długość kabla do 10 m: AWG 14 / 2,0 mm²
- Długość kabla 10 m do 30 m: AWG 12 / 3,5 mm²

18.5 Zakresy temperatury



OSTRZEŻENIE

- Akumulator nie jest całkowicie odporny na wszystkie czynniki otoczenia. Pod wpływem niektórych zjawisk lub czynników może dojść do jego pożaru lub wybuchu. Może dojść do poważnych obrażeń lub szkód materialnych.
 - ▶ Nie ładować akumulatora w temperaturze poniżej -20°C ani powyżej +50°C.
 - ▶ Nie używać dmuchawy, akumulatora ani ładowarki w temperaturze poniżej -20°C ani powyżej +50°C.
 - ▶ Nie przechowywać dmuchawy, akumulatora ani ładowarki w temperaturze poniżej -20°C ani powyżej +70°C.

18.6 Zalecane zakresy temperatury

Dla uzyskania optymalnej sprawności dmuchawy, akumulatora i ładowarki nie przekraczać następujących zakresów temperatury:

- Ładowanie: od 5°C do 40°C
- Użytkowanie: od -10°C do +40°C
- Przechowywanie: od -20°C do +50°C

Jeśli akumulator będzie ładowany, użytkowany lub przechowywany poza zalecanym zakresem temperatury, jego sprawność może się zmniejszyć.

Jeśli akumulator jest wilgotny lub mokry, należy go zostawić na co najmniej 48 godz. do wyschnięcia w temperaturze między 15°C a 50°C i przy wilgotności powietrza poniżej 70%. Wyższa wilgotność powietrza może wydłużyć czas schnięcia.

18.7 Poziom hałasu i drgań

Wartość korekcji ciśnienia akustycznego wynosi 2 dB(A). Wartość korekcji mocy akustycznej wynosi 2 dB(A). Wartość korekcji drgań wynosi 2 m/s².

STIHL zaleca noszenie ochronników słuchu.

- Poziom ciśnienia akustycznego L_{PA} mierzonego wg EN 50636-2-100: 79 dB(A).

- Poziom mocy akustycznej L_{wA} mierzonej wg EN 50636-2-100: 90 dB(A).
- Wartość drgań a_{hv} mierzona wg EN 50636-2-100, rękojeść manipulacyjna: $< 2,5 \text{ m/s}^2$.

Podane poziomy drgań zmierzono znormalizowaną metodą badawczą i można je przyjąć do porównania drgań różnych urządzeń elektrycznych. Rzeczywiste wartości drgań mogą różnić się od wartości podanych w zależności od rodzaju zastosowania urządzenia. Podane wartości drgań mogą służyć do wstępnej oceny obciążenia drganiami. Rzeczywiste obciążenie drganiami musi zostać ustalone w drodze oceny. Należy przy tym uwzględnić okresy czasu, w których urządzenie elektryczne pozostawało wyłączone, a także takie, w których urządzenie było włączone jednakże poruszało się bez obciążenia.

Informacje o zgodności z dyrektywą 2002/44/WE w sprawie poziomu drgań można znaleźć na stronie patrz www.stihl.com/vib.

18.8 REACH

Rozporządzenie REACH jest unijnym rozporządzeniem w sprawie rejestracji, oceny, udzielania zezwoleń i stosowanych ograniczeń w zakresie chemikaliów.

Informacje dotyczące zgodności z rozporządzeniem REACH znajdują się pod adresem: www.stihl.com/reach.

19 Części zamienne i akcesoria

19.1 Części zamienne i akcesoria

STIHL  Symbole te oznaczają oryginalne części zamienne i akcesoria marki STIHL.

Firma STIHL zaleca używanie oryginalnych części zamiennych i akcesoriów STIHL.

Mimo nieustannej obserwacji rynku firma STIHL nie jest w stanie ocenić niezawodności, bezpieczeństwa i przydatności części zamiennych i akcesoriów innych producentów i dlatego nie może ręczyć za ich używanie.

Oryginalne części zamienne i akcesoria STIHL można nabyć u dealerów STIHL.

20 Utylizacja

20.1 Utylizacja dmuchawy, akumulatora i ładowarki

Informacje na temat utylizacji są dostępne w lokalnym urzędzie lub u autoryzowanego dealera STIHL.

Nieprawidłowa utylizacja może powodować szkody na zdrowiu i obciążać środowisko.

- ▶ Produkty STIHL i ich opakowania zgodnie z lokalnymi przepisami oddać do właściwego miejsca zbiórki w celu recyklingu.
- ▶ Nie wyrzucać do zwykłego pojemnika na odpady komunalne.

21 Deklaracja zgodności UE

21.1 Dmuchała STIHL BGA 57

ANDREAS STIHL AG & Co. KG

Badstraße 115

D-71336 Waiblingen

Niemcy

oświadcza na własną odpowiedzialność, że

- Wykonanie: dmuchała akumulatorowa
- Producent: STIHL
- Typ: BGA 57
- Nr identyfikacji serii: 4523

spełnia odnośne przepisy dyrektywy 2011/65/UE, 2006/42/WE, 2014/30/UE i 2000/14/WE oraz zostało skonstruowane i wyprodukowane zgodnie z normami EN 55014-1, EN 55014-2, EN 60335-1 i EN 50636-2-100 w wersji obowiązującej w dniu produkcji.

Zmierzony i gwarantowany poziom mocy akustycznej wyznaczono zgodnie z dyrektywą 2000/14/WE, załącznik V.

- Zmierzony poziom mocy akustycznej: 90 dB(A)
- Gwarantowany poziom mocy akustycznej: 92 dB(A)

Dokumentacja techniczna jest przechowywana w dziale certyfikacji produktów firmy ANDREAS STIHL AG & Co. KG.

Rok produkcji, kraj produkcji oraz numer seryjny są podane na dmuchawie.

Waiblingen, 1.08.2022

ANDREAS STIHL AG & Co. KG

z up. 

Robert Olma, Vice President, Regulatory Affairs
& Global Governmental Relations

22 Декларация за годно́сти UKCA

22.1 Dmuchawa STIHL BGA 57

**UK
CA**

ANDREAS STIHL AG & Co. KG
Badstraße 115
D-71336 Waiblingen

Niemcy

о̀сви́дча на власна̀ отпovedи́ално́с̀т, че

- Wykonanie: dmuchawa akumulatorowa
- Producent: STIHL
- Typ: BGA 57
- Nr identyfikacji serii: 4523

spełnia odnośne wymagania brytyjskich rozporządzeń The Restriction of the Use of Certain Hazardous Substances in Electrical and Electronic Equipment Regulations 2012, Supply of Machinery (Safety) Regulations 2008, Electromagnetic Compatibility Regulations 2016 i Noise Emission in the Environment by Equipment for use Outdoors Regulations 2001 oraz zostało skonstruowane i wyprodukowane zgodnie z normami: EN 55014-1, EN 55014-2, EN 60335-1 oraz EN 50636-2-100 w wersjach obowiązujących w dniu produkcji.

Do ustalenia zmierzonego i gwarantowanego poziomu mocy akustycznej zastosowano postępowanie przewidziane przez brytyjskie rozporządzenie Noise Emission in the Environment by Equipment for use Outdoors Regulations 2001, Schedule 8.

- Zmierzony poziom mocy akustycznej:
90 dB(A)
- Gwarantowany poziom mocy akustycznej:
92 dB(A)

Dokumentacja techniczna jest przechowywana w firmie ANDREAS STIHL AG & Co. KG.

Rok produkcji, kraj produkcji oraz numer seryjny są podane na dmuchawie.

Waiblingen, 1.08.2022

ANDREAS STIHL AG & Co. KG

z up. 

Robert Olma, Vice President, Regulatory Affairs
& Global Governmental Relations

23 Adresy

www.stihl.com

Съдържание

1	Предговор.....	201
2	Информация относно настоящото Ръководството за употреба.....	202
3	Преглед на съдържанието.....	202
4	Указания за безопасност.....	203
5	Подготовка на апарата за обдухване за работа.....	211
6	Зареждане на акумулатора и светодиодите.....	211
7	Сглобяване на апарата за обдухване.....	212
8	Поставяне и изваждане на акумулатора	213
9	Включване и изключване на апарата за обдухване.....	213
10	Проверка на апарата за обдухване и акумулаторната батерия.....	214
11	Работа с апарата за обдухване.....	214
12	След работа.....	215
13	Транспортиране.....	215
14	Съхранение.....	215
15	Почистване.....	216
16	Техническо обслужване и ремонт.....	216
17	Отстраняване на неизправности.....	217
18	Технически данни.....	219
19	Резервни части и принадлежности.....	220
20	Отстраняване /изхвърляне.....	220
21	Декларация на ЕС (EU) за съответствие	220
22	Декларация за съответствие UKCA.....	221
23	Адреси.....	221

1 Предговор

Уважаеми клиенти,

Радваме се, че сте избрали изделие на фирма STIHL. Ние разработваме и произвеждаме продукти с най-високо качество в съответствие с изискванията на нашите клиенти. Така се създават продукти, които се отличават с висока надеждност дори при изключително високо натоварване.

STIHL също така държи на най-високото ниво в обслужването. Сътрудниците в специализираните ни търговски обекти са готови да ви дадат компетентна консултация и съвети, както и да поемат комплексно техническо обслужване на закупените от Вас апарати.

STIHL е категоричен привърженик на устойчивото и отговорно отношение към природата. Настоящото ръководство за употреба следва да Ви подпомогне в продължителното, сигурно и екологично използване на Вашия продукт на STIHL.

Благодарим Ви за доверието и Ви пожелаваме удоволствие от употребата на изделието от фирма STIHL.



Dr. Nikolas Stihl

ВАЖНО! ПРОЧЕТЕТЕ ПРЕДИ УПОТРЕБА – И СЪХРАНЯВАЙТЕ.

2 Информация относно настоящото Ръководството за употреба

2.1 Действащи документи

Валидни са местните предписания за безопасност.

► Допълнително към настоящото ръководство за употреба да се прочетат, разберат и съхраняват следните документи:

- Указания за безопасност за акумулаторна батерия STIHL AK
- Информация за безопасност за акумулаторни батерии и изделия с интегрирана акумулаторна батерия на STIHL:
www.stihl.com/safety-data-sheets

2.2 Обозначение на предупредителни указания, които се срещат в текста



ПРЕДУПРЕЖДЕНИЕ

- Това указание предупреждава за опасностите, които могат да доведат до тежки наранявания или до смърт.
 - Посочените мерки ще помогнат за предотвратяването на тежки наранявания или смърт.

УКАЗАНИЕ

- Това указание предупреждава за опасности, които могат да доведат до материални щети.
 - Посочените мерки ще помогнат за предотвратяването на материални щети.

2.3 Символи в текста



Този символ насочва към глава от настоящото ръководство за употреба.

3 Преглед на съдържанието

3.1 Апарат за обдухване, акумулаторна батерия и зарядно устройство

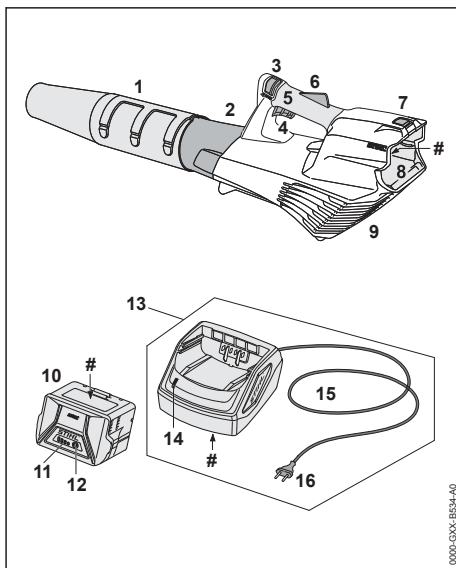

- 1 **Дюза**
Дюзата насочва и фокусира въздушния поток.
- 2 **Духателна тръба**
Духателната тръба направлява въздушния поток.
- 3 **Освобождаващ шибър**
Освобождаващият шибър деблокира лоста за ръчно включване/изключване заедно с блокировката на лоста за ръчно включване/изключване.

4 Лост за ръчно включване/изключване

С този лост става включването и изключването на апарата за обдухване.

5 Дръжка за управление

Тази дръжка служи за управление, водене и носене на апарата за обдухване.

6 Блокировка на лоста за ръчно включване/изключване

С блокировката на лоста за ръчно включване/изключване се блокира лостът за ръчно включване/изключване.

7 Блокиращ лост

Посредством блокиращия лост акумулаторната батерия се задържа в предвиденото за нея приемно гнездо.

8 Приемно гнездо за акумулаторната батерия

В това гнездо се поставя акумулаторната батерия.

9 Предпазна решетка

Предпазната решетка защитава ползвателя от движещите се части на апарата за обдухване.

10 Акумулаторна батерия

Акумулаторътната батерия осигурява енергия на апарата за обдухване.

11 Светодиоди

Светодиодите показват състоянието на зареждане на акумулаторната батерия и евентуални неизправности.

12 Бутон

С този бутон се активират светодиодите на акумулаторната батерия.

13 Зарядно устройство

Зарядното устройство служи за зареждане на акумулаторната батерия.

14 Светодиод

Със светодиода се показва състоянието на зарядното устройство.

15 Захранващ кабел

Посредством захранващия кабел зарядното устройство се свързва с щепсела.

16 Щепсел за свързване с електрическата мрежа

Щепселът свързва захранващия кабел с контакта.

Табелка за мощността с машинен номер**3.2 СИМВОЛИ**

Символите могат да се намират върху апарата за обдухване, акумулаторната батерия и зарядното устройство и означават следното:



1 светодиод свети в червено. Акумулаторната батерия е силно зарядла или силно се е охладила.



4 светодиода мигат в червено. В акумулаторната батерия има неизправност.



Светодиодът свети в зелено, а светодиодите на акумулаторната батерия светят или мигат в зелено. Акумулаторната батерия се зарежда.



Светодиодът мига в червен цвят. Между акумулаторната батерия и зарядното устройство няма електрически контакт или в акумулаторната батерия или в зарядното устройство има неизправност.



Гарантирано максимално ниво на звуковата мощност в съответствие с Директивата 2000/14/ЕО в децибели /dB(A), за да се направят сравними звуковите емисии на изделията.



Обозначението в непосредствена близост до символа показва енергийното съдържание на акумулаторната батерия според спецификацията на производителя на клетката. Енергийното съдържание, налично при използването, е по-малко.



С електроуреда да се работи в затворено и сухо помещение.



Изделието да не се изхвърля заедно с битовите отпадъци.

4 Указания за безопасност**4.1 Предупредителни символи**

Предупредителните символи върху апарата за обдухване, акумулаторната батерия или зарядното устройство означат следното:



Да се спазват указанията за безопасност и мерките, свързани с тях.



Да се прочете, разбере и съхранява настоящото Ръководство за употреба.



Носете предпазни очила.



Приберете дългите коси така, че да не се издърпат в апарата при обдухване.



Изваждайте акумулаторната батерия при прекъсване на работа, при транспортиране, съхраняване, по време на дейностите по поддръжката или ремонта на машината.



Апаратът за обдухване и зарядното устройство да се пазят от дъжд и влага.



Да се спазва безопасно разстояние.



Пазете акумулаторната батерия от горещина и огън.



Пазете акумулаторната батерия от дъжд и влага и да не я потапяйте в течности.

4.2 Употреба по предназначение

Апаратът за обдухване STIHL BGA 57 служи за издухване на шума, трева, хартиени отпадъци и други подобни материали.

Апаратът за обдухване не може да се използва при дъжд.

Акумулаторната батерия STIHL АК снабдява апарата за обдухване с енергия.

Зарядното устройство STIHL AL 101 зарежда акумулаторната батерия STIHL АК.

▲ ПРЕДУПРЕЖДЕНИЕ

- Акумулаторни батерии и зарядни устройства, които не са одобрени от STIHL за употреба с апарата за обдухване, могат да предизвикат пожар и експлозия. Може да се стигне до сериозни наранявания или смърт на хора, както и до материални щети.
 - ▶ Апаратът за обдухване да се използва с акумулаторна батерия STIHL АК.
 - ▶ Акумулаторната батерия STIHL АК да се зарежда със зарядното устройство STIHL AL 101, AL 301 или AL 500.
- При използване на апарата за обдухване, акумулаторната батерия или зарядното устройство не по предназначение, те могат да предизвикат тежки наранявания или смърт на хора и материални щети.
 - ▶ Апаратът за обдухване, акумулаторната батерия и зарядното устройство да се

използват така, както е описано в това ръководство за употреба.

4.3 Изисквания към потребителя

▲ ПРЕДУПРЕЖДЕНИЕ

- Ползватели без инструктаж не могат да разпознаят или оценят опасностите, свързани с работата на апарата за обдухване, акумулаторната батерия и зарядното устройство. Потребителят или други хора могат да бъдат тежко или смъртоносно наранени.
 - ▶ Прочетете, разберете и запазете ръководството за употреба.
- ▶ Ако апаратът за обдухване, акумулаторната батерия или зарядното устройство се дават на друг ползвател: да му се предаде също и ръководството за употреба.
- ▶ Уверете се, че потребителят отговаря на следните изисквания:
 - Потребителят е отпочинал.
 - Ползвателят е физически, емоционално и умствено способен да обслужва апарата за обдухване, акумулаторната батерия и зарядното устройство и да работи с тях. Ако потребителят е с ограничени физически, сетивни или умствени способности, той може да работи с тях само под надзора или инструктажа на отговорно лице.
 - Ползвателят е в състояние да разпознае и прецени опасностите на апарата за обдухване, акумулаторните батерии и зарядното устройство.
 - Потребителят е пълнолетно лице или се обучава професионално в съответствие с националните разпоредби под надзора на друго лице.
 - Ползвателят е получил инструкции от специализиран търговски обект на фирмата STIHL или от друго компетентно лице, преди да пристъпи към работа с апарата за обдухване и преди да използва зарядното устройство.
 - Потребителят не се намира под въздействие на алкохол, медикаменти или упойващи вещества.
- ▶ При съмнения се обърнете към специализиран търговски обект на STIHL.

4.4 Облекло и екипировка

▲ ПРЕДУПРЕЖДЕНИЕ

- По време на работа дългите коси могат да се втеглят в апарата за обдухване. Ползвателят може да бъде сериозно наранен.



- ▶ Приберете и осигурете дългата коса по такъв начин, че тя да се намира над раменете.

- По време на работа могат да бъдат изхвърляни предмети с висока скорост. Ползвателят може да получи нараняване.



- ▶ Носете плътно прилягащи предпазни очила. Подходящи предпазни очила са тези, които са минали проверка по стандарт EN 166 или по националните нормативи и със съответна маркировка са предлагат в търговската мрежа.

- ▶ Да се носят дълги панталони.

- По време на работа може да се вдига прах. Вдишаният прах може да увреди здравето и да предизвика алергични реакции.
- ▶ Ако се вдига прах: носете противопрахова маска.

- Неподходящото облекло може да се оплете в дървения материал, храстите и в апарата за обдухване. Ползватели без подходящо облекло могат да получат тежки наранявания.

- ▶ Носете плътно прилягащо облекло.
- ▶ Не носете шалове и бижута.

- Ако ползвателят носи неподходящи обувки, той може да се подхлъзне. Ползвателят може да получи нараняване.
- ▶ Носете здрави затворени обувки с подметки с грайфери.

4.5 Работен участък и неговата околност

4.5.1 Апарат за обдухване

▲ ПРЕДУПРЕЖДЕНИЕ

- Външни хора, деца и животни не могат да разпознават и оценяват опасности, свързани с работата на апарата за обдухване и опасностите от евентуално изхвърчащи предмети. Външни лица, деца и животни могат да получат тежки наранявания и да бъдат причинени материални щети.



- ▶ Външни хора, деца и животни да се държат на разстояние 5 м по периметъра на работния участък.

- ▶ Да се спазва разстояние от 5 m спрямо всякакви предмети.
- ▶ Не оставяйте апарата за обдухване без надзор.
- ▶ Уверете се, че деца не могат да играят с апарата за обдухване.

- Апаратът за обдухване не е защитен от вода. Ако се работи по време на дъжд или във влажна среда, може да се получи електрически удар. Може да се стигне до сериозни наранявания на ползвателя и повреда на апарата за обдухване.



- ▶ Да не се работи по време на дъжд или във влажна среда.

- Електрическите компоненти на апарата за обдухване могат да произведат искри. В леснозапалима или експлозивна среда искрите могат да предизвикат пожар или експлозия. Може да се стигне до тежки наранявания и смърт на хора и до материални щети.
- ▶ Да не се работи в лесно възпламенима или експлозивна среда.

4.5.2 Акумулаторна батерия

▲ ПРЕДУПРЕЖДЕНИЕ

- Външните лица, децата и животните не могат да разпознават и оценяват опасностите, свързани с акумулаторната батерия. Външните лица, децата и животните могат да получат тежки наранявания.
- ▶ Дръжте далеч външни лица, деца и животни.
- ▶ Не оставяйте акумулаторната батерия без надзор.
- ▶ Уверете се, че деца не могат да играят с акумулаторната батерия.
- Акумулаторната батерия не е защитена срещу всички въздействия на околната среда. Ако акумулаторната батерия е изложена на неподходящи въздействия на околната среда, тя може да се запали, да експлодира или да се повреди непоправимо. В резултат от това може да се стигне до тежки наранявания на хора и възникване на материални щети.



- ▶ Пазете акумулаторната батерия от горещина и огън.
- ▶ Не хвърляйте ножицата в огън.

- ▶ Не зареждайте, използвайте и съхранявайте акумулаторната батерия извън

посочените температурни граници  18.5.



- ▶ Пазете акумулаторната батерия от дъжд и влага и да не я потапят в течности.

- ▶ Дръжте акумулаторната батерия далеч от малки метални части.
- ▶ Не излагайте акумулаторната батерия на високо налягане.
- ▶ Не излагайте акумулаторната батерия на микровълни.
- ▶ Защитете акумулаторната батерия от химикали и соли.

4.5.3 Зарядно устройство

▲ ПРЕДУПРЕЖДЕНИЕ

- Външни лица и деца не могат да разпознаят и оценят опасностите, свързани със зарядното устройство и електрическия ток. Може да се стигне до сериозни наранявания или смърт на случайни минавачи, деца и животни.
 - ▶ Дръжте далеч външни хора, деца и домашни любимци.
 - ▶ Уверете се, че деца не могат да играят със зарядното устройство.
- Зарядното устройство не е защитено от вода. Ако се работи по време на дъжд или във влажна среда, може да се получи електрически удар. Може да се стигне до сериозни наранявания на ползвателя и повреда на зарядното устройство.



- ▶ Да не се работи по време на дъжд или във влажна среда.

- Зарядното устройство не е защитено срещу всички въздействия на околната среда. Ако зарядното устройство бъде подложено на неподходящи въздействия от околната среда, то може да се запали или да експлодира. Хората могат да бъдат сериозно наранени и да възникнат материални щети.
 - ▶ Със зарядното устройство трябва да се работи в затворено и сухо помещение.
 - ▶ Със зарядното устройство не бива да се работи в лесно възпламенима или експлозивна среда.
 - ▶ При работа зарядното устройство да не се поставя върху лесно възпламенима основа.
 - ▶ Зарядното устройство да не се използва и съхранява извън посочените температурни граници,  18.5.

- Хората могат да се спънат в захранващия кабел. Могат да бъдат наранени хора, а зарядното устройство може да се повреди.
 - ▶ Захранващият кабел трябва да се прекара плоско по земята.

4.6 Състояние, съответстващо на изискванията за безопасност

4.6.1 Апарат за обдухване

Апаратът за обдухване се намира в състояние, съответстващо на изискванията за безопасност, когато са изпълнени следните условия:

- Апаратът за обдухване не е повреден.
- Апаратът за обдухване е чист и сух.
- Елементите за управление функционират нормално и не са променени.
- Монтирани са оригинални аксесоари на STIHL за този апарат за обдухване.
- Принадлежностите са монтирани правилно.

▲ ПРЕДУПРЕЖДЕНИЕ

- При състояние, неотговарящо на изискванията за техническа безопасност, е възможно конструктивни части вече да не функционират правилно, а предпазните устройства да не действат. Може да се стигне до сериозни наранявания или смърт на хора.
 - ▶ Да се работи само с неповреден апарат за обдухване.
 - ▶ Ако апаратът за обдухване е замърсен или мокър: почистете го и го оставете да изсъхне.
 - ▶ Ако приемното гнездо за акумулаторната батерия е мокро или влажно: оставете го да изсъхне.
 - ▶ Не бива да се правят конструктивни промени по апарата за обдухване. Изключение: монтаж на дюза, подходящ за този апарат за обдухване.
 - ▶ Ако елементите на управлението не функционират: да не се ползва апаратът за обдухване.
 - ▶ Монтирайте оригинални аксесоари на STIHL за този апарат за обдухване.
 - ▶ Монтирайте принадлежностите така, както е описано в това ръководство за употреба или в ръководството за употреба на принадлежностите.
 - ▶ Не вкарвайте никакви предмети в отворите на апарата за обдухване.
 - ▶ Сменете износените или повредени указателни табелки.

- ▶ При съмнения се обърнете към специализиран търговски обект на STIHL.

4.6.2 Акумулаторна батерия

Акумулаторната батерия се намира в състояние, съответстващо на изискванията за безопасност, когато са изпълнени следните условия:

- Акумулаторната батерия не е повредена.
- Акумулаторната батерия е чиста и суха.
- Акумулаторната батерия функционира и не е променена.

▲ ПРЕДУПРЕЖДЕНИЕ

- Акумулаторната батерия повече не може да функционира безопасно, ако не е в състояние, съответстващо на изискванията за безопасност. Може да се стигне до сериозни наранявания на хората.
 - ▶ Работете с неповредена и функционираща акумулаторна батерия.
 - ▶ Не зареждайте повредена или дефектна акумулаторна батерия.
 - ▶ Ако акумулаторната батерия е замърсена: почистете я.
 - ▶ Ако акумулаторна батерия е мокра: оставете я да изсъхне,  18.6.
 - ▶ Не променяйте акумулаторната батерия.
 - ▶ Не вкарвайте предмети в отворите на акумулаторната батерия.
 - ▶ Не присъединявайте или свързвайте накъсо електрическите контакти на акумулаторната батерия с метални предмети.
 - ▶ Не отваряйте акумулаторната батерия.
 - ▶ Сменете износените или повредени указателни табелки.
- От повредена акумулаторна батерия може да изтича течност. Ако течността влезе в контакт с кожата или очите, кожата или очите могат да бъдат раздразнени.
 - ▶ Избягвайте контакт с течността.
 - ▶ При контакт с кожата: засегнатите участъци на кожата да се измият обилно с вода и сапун.
 - ▶ При контакт с очите: очите да се изплакват обилно с вода в продължение на най-малко 15 минути и да се потърси лекар.
- Повредената или дефектна акумулаторна батерия може да мирише необичайно, да пуши гори. Може да се стигне до тежки наранявания и смърт на хора и до материални щети.
 - ▶ Ако акумулаторната батерия мирише необичайно, пуши или гори: тя да не

бива да се използва и трябва да се държи далеч от горивни материали.

- ▶ Ако акумулаторната батерия гори: опитайте се да загазите акумулаторната батерия с пожарогасител или вода.

4.6.3 Зарядно устройство

Зарядното устройство се намира в състояние, съответстващо на изискванията за безопасност, когато са изпълнени следните условия:

- Зарядното устройство не е повредено.
- Зарядното устройство е чисто и сухо.

▲ ПРЕДУПРЕЖДЕНИЕ

- При състояние на апарата, неотговарящо на изискванията за техническа безопасност, частите му не могат да функционират нормално и предпазните устройства престават да действат. Може да се стигне до сериозни наранявания на хора или смърт.
 - ▶ Да се използва изправно зарядно устройство.
 - ▶ Ако зарядното устройство е замърсено или мокро: то трябва да се почисти и да се остави да изсъхне.
 - ▶ Не бива да се правят конструктивни промени на зарядното устройство.
 - ▶ Да не се вкарват никакви предмети в отворите на зарядното устройство.
 - ▶ Електрическите контакти на зарядното устройство да не се присъединяват или свързват накъсо с метални предмети.
 - ▶ Зарядното устройство да не се отваря.

4.7 Работа

▲ ПРЕДУПРЕЖДЕНИЕ

- В някои ситуации ползвателят не може да работи концентрирано. Тогава ползвателят може да се спъне, падне и тежко да се нарани.
 - ▶ Работете спокойно и съсредоточено.
 - ▶ Ако условията на видимост или осветление са лоши: да не се работи с апарата за обдухване.
 - ▶ С апарата за обдухване да се работи самостоятелно.
 - ▶ Не работете над нивото на раменете си.
 - ▶ Внимавайте за препятствия.
 - ▶ Работете от земята и пазете равновесие. Ако се налага да се работи на високо: използвайте повдигателна работна платформа или устойчиви скелета.
 - ▶ При признаци на умора: направете пауза.
 - ▶ Да се издухва по посока на вятъра.

- По време на работа могат да бъдат изхвърляни предмети с висока скорост. Хората и животни могат да бъдат наранени и да се причинят материални щети.
 - ▶ Да не се насочва апарата към хора, животни и предмети.
- Ако по време на работа апаратът за обдухване се промени или започне да се държи необичайно, това означава, че състоянието му може да не съответства на изискванията за техническа безопасност. Това може да доведе до тежко нараняване на хора и до материални щети.
 - ▶ В този случай работата трябва да се прекрати, акумулаторната батерия да се извади и да се потърси специализиран търговски обект на STIHL.
- По време на работа апаратът за обдухване може да предизвика вибрации.
 - ▶ Правете почивки в процеса на работа.
 - ▶ При поява на признаци за нарушено кръвооросване: посетете лекар.
- Поради завихрения прах апаратът за обдухване може да се зареди електростатично. При определени условия на околната среда (напр. суха среда), апаратът за обдухване може да се разреди ударно и могат да се образуват искри. В леснозапалима или експлозивна среда искрите могат да предизвикат пожар или експлозия. Може да се стигне до тежки наранявания и смърт на хора и до материални щети.
 - ▶ Да не се работи в лесно възпламенима или експлозивна среда.

4.8 Зареждане

▲ ПРЕДУПРЕЖДЕНИЕ

- По време на зареждането повредено или дефектно зарядно устройство може необичайно да мирише или да пуши. Това може да причини наранявания на хора и материални щети.
 - ▶ Извадете щепсела за свързване с електрическата мрежа от контакта.
- При недостатъчно отвеждане на топлина зарядното устройство може да прегрее и да предизвика пожар. Може да се стигне до тежки наранявания и смърт на хора и до материални щети.
 - ▶ Не покривайте зарядното устройство.

4.9 Електрическо свързване

Докосване до токопроводящите части може да настъпи по следните причини:

- Захранващият кабел или удължителният проводник е повреден.
- Щепселът на захранващия кабел или удължителния проводник е повреден.
- Контактът не е монтиран правилно.

▲ ОПАСНОСТ

- Докосването на токопроводящите части може да доведе до електрически удар. Ползвателят може да получи тежки, дори смъртоносни наранявания.
 - ▶ Уверете се, че захранващият кабел, удължителният кабел и щепселът не са повредени.



Ако захранващият кабел или удължителният проводник е повреден:

- ▶ Не докосвайте повреденото място.
- ▶ Извадете щепсела от контакта.
- ▶ Хващайте захранващия кабел, удължителния проводник и техните щепсели само със сухи ръце.
- ▶ Вкарайте мрежовия щекер на захранващия кабел или удължителния проводник в правилно монтиран контакт с предпазител със защитна контактна система.
- ▶ Свържете зарядно устройство чрез защитен прекъсвач срещу утечен ток (30 mA, 30 ms).
- Повреден или неподходящ удължителен проводник може да предизвика електрически удар. Може да се стигне до сериозни наранявания на хора или смърт.
 - ▶ Използвайте удължителен проводник с правилно избрано сечение, 18.4.

▲ ПРЕДУПРЕЖДЕНИЕ

- Неправилно напрежение или неправилна честота в електрическата мрежа може да доведе по време на зареждането до свръхнапрежение в зарядното устройство. Зарядното устройство може да се повреди.
 - ▶ Убедете се, че напрежението и честотата в електрическата мрежа съвпадат с данните, посочени на табелката на зарядното устройство.
- Ако зарядното устройство е свързано към контакт с няколко гнезда, електрическите компоненти могат да се претоварят по време на зареждане. Електрическите компоненти могат да се загреят и да предизвикат пожар. Може да се стигне до тежки

нанарявания или смърт на хора, както и до материални щети.

- ▶ Уверете се, че данните за мощността върху контакта с няколко гнезда не с надвишени от сбора от данните върху фирмената табелка на зарядното устройство и всички електроуреди, свързани към контакта с няколко гнезда.
- Неправилно прокаран захранващ кабел и удължителен проводник могат лесно да се повредят, а и хората ще се спъват в него. Това може да стане причина за травми на хората и за повреждане на захранващия кабел или удължителния проводник.
 - ▶ Прокарайте и обозначете захранващия кабел и удължителния проводник така, че хората да не се спъват в тях.
 - ▶ Прокарайте захранващия кабел и удължителния проводник така, че да не са обтегнати или преплетени.
 - ▶ Прокарайте захранващия кабел и удължителния проводник така, че да не се повредят, прегънат или сплескат, или трият.
 - ▶ Пазете захранващия кабел и удължителния проводник от топлина, масло и химикали.
 - ▶ Захранващият кабел и удължителният проводник се прокарват по суха основа.
- По време на работа удължителният проводник се нагрива. Ако образуваната топлина не се отвежда, тя може да предизвика пожар.
 - ▶ В случай, че се използва кабелен барабан: кабелът трябва изцяло да се отбие от барабана.
- Ако в стената са разположени електрически проводници и тръби, те могат да се повредят, когато зарядното устройство се монтира на стената. Контактът с електрически проводници може да доведе до електрически удар. В резултат от това може да се стигне до тежки нанарявания на хора и възникване на материални щети.
 - ▶ Убедете се, че на предвиденото място в стената не преминават електрически проводници и тръби.
- Ако зарядното устройство не е монтирано на стената така, както е описано в настоящото ръководство за употреба, то зарядното устройство или акумулаторната батерия може да падне или зарядното устройство да се нагрее прекомерно. Това може да причини тежки нанарявания на хора и материални щети.

- ▶ Монтирайте зарядното устройство на стената така, както е описано в настоящото ръководство за употреба.
- Ако зарядното устройство с поставена в него акумулаторна батерия се монтира на стената, акумулаторната батерия може да падне от зарядното устройство. Това може да причини тежки нанарявания на хора и материални щети.
 - ▶ Най-напред монтирайте зарядното устройство на стената и едва след това поставете в него акумулаторната батерия.

4.10 Транспортиране

4.10.1 Апарат за обдухване

▲ ПРЕДУПРЕЖДЕНИЕ

- При транспортирането апаратът за обдухване може да се преобърне или да се измени. Това може да причини тежки нанарявания на хора и материални щети.



- ▶ Извадете акумулаторната батерия.

- ▶ Обезопасете апарата за обдухване с обтяжни ремъци, ремъци или мрежа така, че да не се преобърне или движи.

4.10.2 Акумулаторна батерия

▲ ПРЕДУПРЕЖДЕНИЕ

- Акумулаторната батерия не е защитена срещу всички въздействия на околната среда. Ако акумулаторната батерия се положи на неподходящи въздействия на околната среда, тя може да се повреди и могат да възникнат материални щети.
 - ▶ Не бива да се транспортира повредена акумулаторна батерия.
- При транспортирането акумулаторната батерия може да се преобърне или да се измени. Това може да причини тежки нанарявания на хора и материални щети.
 - ▶ Акумулаторната батерия трябва да се опакова така в опаковката, че да не може да се мести.
 - ▶ Подсигурете опаковката така, че да не може да се движи.

4.10.3 Зарядно устройство

▲ ПРЕДУПРЕЖДЕНИЕ

- При транспортирането зарядното устройство може да се преобърне или да се изме-

сти. Това може да причини тежки наранявания на хора и материални щети.

- ▶ Извадете щепсела от контакта.
- ▶ Извадете акумулаторната батерия.
- ▶ Обезопасете зарядното устройство с обтяжни ремъци, ремъци или мрежа така, че да не се преобърне или движи.
- Захранващият кабел не е предвиден за носене на зарядното устройство. Захранващият кабел и зарядното устройство могат да бъдат повредени.
 - ▶ Развийте захранващия кабел и го закрепете към зарядното устройство.

4.11 Съхранение

4.11.1 Апарат за обдухване

▲ ПРЕДУПРЕЖДЕНИЕ

- Децата не могат да разпознаят и оценят опасностите, свързани с апарата за обдухване. Децата могат да бъдат сериозно наранени.



- ▶ Извадете акумулаторната батерия.

- ▶ Апаратът за обдухване да се държи извън обсега на деца.

- Електрическите контакти на апарата за обдухване и металните му компоненти могат да кородират от влагата. Апаратът за обдухване може да се повреди.



- ▶ Извадете акумулаторната батерия.

- ▶ Апаратът за обдухване да се съхранява в чисто и сухо състояние.

4.11.2 Акумулаторна батерия

▲ ПРЕДУПРЕЖДЕНИЕ

- Децата не могат да разпознават и оценяват опасностите, свързани с акумулаторната батерия. Децата могат да бъдат сериозно наранени.

- ▶ Съхранявайте акумулаторната батерия извън обсега на деца.

- Акумулаторната батерия не е защитена срещу всички въздействия на околната среда. Ако акумулаторната батерия е изложена на неподходящи въздействия на околната среда, тя може да се повреди неправилно.

- ▶ Съхранявайте акумулаторната батерия в чисто и сухо състояние.

- ▶ Съхранявайте акумулаторната батерия в затворено помещение.
- ▶ Акумулаторната батерия да се съхранява отделно от апарата за обдухване.
- ▶ Ако акумулаторната батерия се съхранява в зарядното устройство: извадете щепсела и съхранявайте акумулаторната батерия със състояние на зареждане между 40 % и 60 % (2 светодиода в зелено светодиода).
- ▶ Не съхранявайте акумулаторната батерия извън посочените температурни граници, 18.6.

4.11.3 Зарядно устройство

▲ ПРЕДУПРЕЖДЕНИЕ

- Децата не могат да разпознаят и оценят опасности, свързани със зарядното устройство. Може да се стигне до сериозни наранявания на деца или дори до смърт.

- ▶ Издърпайте щепсела.

- ▶ Зарядното устройство да се съхранява извън обсега на деца.

- Зарядното устройство не е защитено срещу всички въздействия на околната среда. Ако зарядното устройство бъде подложено на неподходящи въздействия от околната среда, то може да се повреди.

- ▶ Издърпайте щепсела.

- ▶ Ако зарядното устройство се е загоряло: охладете го.

- ▶ Зарядното устройство да се съхранява в чисто и сухо състояние.

- ▶ Зарядното устройство да се съхранява в затворено помещение.

- ▶ Зарядното устройство да не се съхранява извън посочените температурни граници, 18.5.

- Захранващият кабел не е предвиден за носене или окачване на зарядното устройство. Захранващият кабел и зарядното устройство могат да бъдат повредени.

- ▶ Зарядното устройство се захваща и се държи за кожата. На зарядното устройство се намира жлебче за удобно повдигане на зарядното устройство.

- ▶ Окачете зарядното устройство на стенния държач.

4.12 Почистване, поддръжка и ремонт

▲ ПРЕДУПРЕЖДЕНИЕ

- Ако по време на почистване, поддръжка и ремонт на апарата за обдухване акумула-

торната батерия е монтирана, то апаратът за обдухване може да се включи по невнимание. В резултат от това може да се стигне до тежки наранявания на хора и възникване на материални щети.



- ▶ Извадете акумулаторната батерия.

- Агресивните почистващи препарати, почистването с водна струя или остри предмети могат да повредят апарата за обдухване, акумулаторната батерия и зарядното устройство. Ако апаратът за обдухване, акумулаторната батерия или зарядното устройство не се почистват така, както е описано в това ръководство за употреба, конструктивните им части може повече да не функционират нормално, а предпазните им устройства да престанат да действат. Може да се стигне до сериозни наранявания на хората.

- ▶ Почиствайте апарата за обдухване, акумулаторната батерия и зарядното устройство така, както е описано в това ръководство за употреба.

- Ако поддръжката или ремонтът на апарата за обдухване, акумулаторната батерия и зарядното устройство не са извършени правилно, частите им няма да функционират нормално, а предпазните им устройства ще престанат да действат. Може да се стигне до сериозни наранявания на хора или смърт.

- ▶ Не извършвайте самостоятелно поддръжка или ремонт на апарата за обдухване, акумулаторната батерия и зарядното устройство.

- ▶ Ако апаратът за обдухване, акумулаторната батерия или зарядното устройство трябва да се обслужат или ремонтират: обърнете се към специализиран търговски обект на STIHL.

5 Подготовка на апарата за обдухване за работа

5.1 Подготовка на апарата за обдухване за работа

Преди започване на работа е необходимо да се извършат следните стъпки:

- ▶ Уверете се, че следните части се намират в състояние, отговарящо на изискванията за техническата безопасност:
 - апарат за обдухване, 4.6.1.

- акумулаторна батерия, 4.6.2.

- зарядно устройство, 4.6.3.

- ▶ Проверете акумулаторната батерия, 10.2.
- ▶ Заредете докрай акумулаторната батерия, 6.2.
- ▶ Почистете апарата за обдухване, 15.1.
- ▶ Монтирайте дюзата, 7.1.
- ▶ Проверете елементите на управлението, 10.1.
- ▶ Ако тези стъпки не могат да се извършат: не използвайте повече апарата за обдухване и се обърнете към специализиран търговски обект на STIHL.

6 Зареждане на акумулатора и светодиодите

6.1 Монтиране на зарядното устройство на стената

Зарядното устройство може да се монтира на стена.

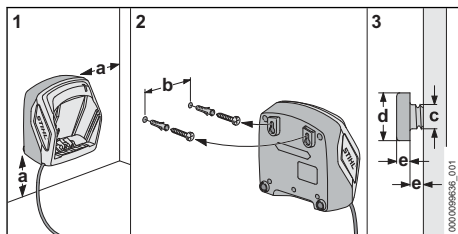

- ▶ Зарядното устройство трябва да се монтира на стената така, че да са изпълнени следните условия:

- Да се използва подходящ фиксиращ материал.

- Зарядното устройство трябва да стои хоризонтално.

- Спазени са следните размери:

- a = минимум 100 mm
- b (за AL 101) = 75 mm
- b (за AL 301) = 100 mm
- b (за AL 500) = 120 mm
- c = 4,5 mm
- d = 9 mm
- e = 2,5 mm

6.2 Зареждане на акумулаторната батерия

Времето на зареждане зависи от различни външни фактори, като например от температурата на акумулаторната батерия или от температурата на околната среда. За пости-

гане на оптимална производителност спазвайте препоръчителните температурни диапазони  18.6. Фактическото време на зареждане може да се различава от посоченото време. Времето за зареждане е посочено в линка www.stihl.com/charging-times.

Когато щепселът за свързване с електрическата мрежа е вкаран в контакт и акумулаторната батерия е поставена в зарядното устройство, процесът на зареждане започва автоматично. Когато акумулаторната батерия се зареди напълно, зарядното устройство автоматично се изключва.

По време на зареждането акумулаторната батерия и зарядното устройство се нагряват.

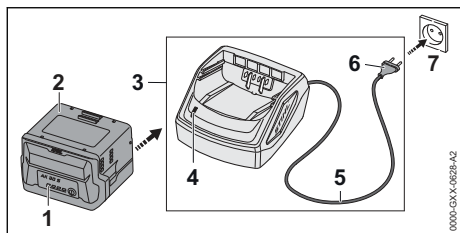

- ▶ Вкарайте щепсела (6) в лесно достъпен контакт (7). Зарядното устройство (3) извършва автоматичен тест. Светодиодът (4) свети ок. 1 секунда в зелено и ок. 1 секунда в червено.
- ▶ Прекорайте захранващия кабел (5).
- ▶ Вкарайте акумулаторната батерия (2) в направляващите детайли на зарядното устройство (3) и я натиснете до упор. Светодиодът (4) свети в зелено. Светодиодите (1) светят в зелено и акумулаторната батерия (2) се зарежда.
- ▶ Ако светодиодът (4) и светодиодите (1) вече не светят: акумулаторната батерия (2) е заредена докрай и може да се извади от зарядното устройство (3).
- ▶ Ако зарядното устройство (3) не се използва повече: изключете щепсела (6) от контакта (7).

6.3 Показване на нивото на зареждане

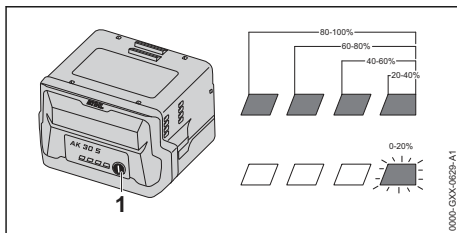

- ▶ Натиснете бутона (1). Светодиодите светят в продължение на 5 секунди в зелено и показват състоянието на зареждането.
- ▶ Ако десният светодиод мига в зелено: заредете акумулаторната батерия.

6.4 Светодиоди на акумулаторната батерия

Светодиодите могат да показват състоянието на зареждане или наличието на неизправности в акумулаторната батерия. Светодиодите могат да светят или да мигат в зелено или в червено.

Когато светодиодите светят или мигат в зелено, те показват състоянието на зареждане.

- ▶ Когато светодиодите светят или мигат в червено: отстранете неизправностите,  17.1.

В апарата за обдухване или в акумулаторната батерия има неизправност.

6.5 Светлинен диод (LED) на зарядното устройство

Със светодиода се показва състоянието на зарядното устройство.

Ако светодиода свети в зелено, това означава, че акумулаторната батерия се зарежда.

- ▶ Ако светодиода мига в червено: да се отстранят неизправностите. В зарядното устройство има неизправност.

7 Сглобяване на апарата за обдухване

7.1 Монтаж, преместване и демонтиране на дюза

В зависимост от ръста на ползвателя дюзата може да бъде свързана към духателната

тръба в 3 различни положения. Положенията са маркирани върху духателната тръба.

- ▶ Изключете апарата за обдухване и извадете акумулаторната батерия.

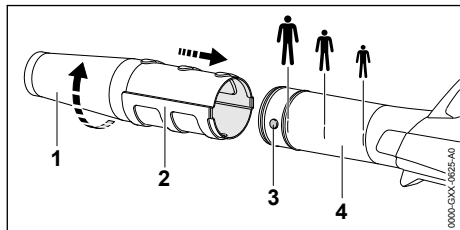

- ▶ Поставете цапфата (3) и жлеба (2) на еднаква височина.
- ▶ Вкарайте дюзата (1) до желаното положение върху духателната тръба (4).
- ▶ Въртете дюзата (1), докато се фиксира.

8 Поставяне и изваждане на акумулатора

8.1 Поставяне на акумулаторната батерия

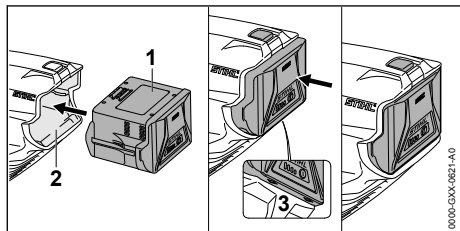

- ▶ Натиснете акумулаторната батерия (1) в приемния ѝ отвор (2), докато се чуе щракване. Стрелките (3) на акумулаторната батерия (1) остават видими, а акумулаторната батерия (1) е вкарана в приемния си отвор (2). Между апарата за обдухване и акумулаторната батерия (1) няма електрически контакт.
- ▶ Натиснете акумулаторната батерия (1) до упор в приемния ѝ отвор (2). Акумулаторната батерия (1) зацепва с второ щракване и се затваря на една равнина с корпуса на апарата за обдухване.

8.2 Изваждане на акумулаторната батерия

- ▶ Дръжте едната си ръка пред приемното гнездо на акумулаторната батерия, за да не изпадне акумулаторната батерия (2).

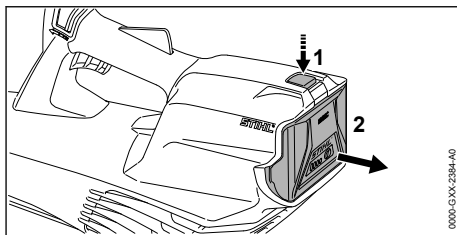

- ▶ С другата ръка натиснете превключвателния лост (1). Акумулаторната батерия (2) е деблокирана и може да се извади.

9 Включване и изключване на апарата за обдухване

9.1 Включване на апарата за обдухване

- ▶ Дръжте апарата за обдухване с едната си ръка за дръжката за управление така, че големият пръст да обхваща дръжката.

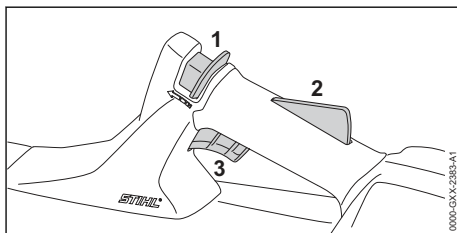

- ▶ Избутайте напред с палеца освобождаващия шибър (1) в посока на духателната тръба и го задръжте.
- ▶ Натиснете с ръка блокировката на лоста за ръчно включване/изключване (2) и я дръжте натисната. Освобождаващият шибър (1) може да се пусне.
- ▶ Натиснете лоста за ръчно включване/изключване (3) с показалеца и го дръжте натиснат. Апаратът за обдухване започва да ускорява и от дюзата излиза въздух.

9.2 Изключване на апарата за обдухване

- ▶ Пуснете лоста за ръчно включване/изключване и блокировката на лоста за ръчно включване/изключване. Сега въздухът преставя да излиза от дюзата.

- ▶ Ако въздухът продължава да излиза от дюзата: извадете акумулаторната батерия и се обърнете към специализиран търговски обект на STIHL.
Апаратът за обдухване е дефектен.

10 Проверка на апарата за обдухване и акумулаторната батерия

10.1 Проверка на елементите на управлението

Освобождаващ шибър, блокировка на лоста за ръчно включване/изключване и лост за ръчно включване/изключване

- ▶ Извадете акумулаторната батерия.
- ▶ Опитайте се да натиснете лоста за ръчно включване/изключване без да натискате освобождаващия шибър и блокировката на лоста за ръчно включване/изключване.
- ▶ Ако лостът за ръчно включване/изключване се подава на натиск: не използвайте повече апарата за обдухване и се обърнете към специализиран търговски обект на STIHL.

Освобождаващият шибър или блокировката на лоста за ръчно включване/изключване са дефектни.

- ▶ Преместете с палеца си освобождаващия шибър в посока към духателната тръба и го задръжте така.
- ▶ Натиснете блокировката на лоста за ръчно включване/изключване и я задръжте натисната.
- ▶ Натиснете лоста за ръчно включване/изключване.
- ▶ Освободете лоста за ръчно включване/изключване, блокировката на лоста за ръчно включване/изключване и освобождаващия шибър.
- ▶ Ако лостът за ръчно включване/изключване, блокировката на лоста за ръчно включване/изключване и освобождаващият шибър са трудно подвижни или не се връщат автоматично в изходната си позиция: не използвайте апарата за обдухване и се обърнете към специализиран търговски обект на фирма STIHL.
Лостът за ръчно включване/изключване, блокировката на лоста за ръчно включване/изключване или освобождаващият шибър са дефектни.

Включване на апарата за обдухване

- ▶ Поставете акумулаторната батерия.
- ▶ Преместете с палеца си освобождаващия шибър в посока към духателната тръба и го задръжте така.
- ▶ Натиснете блокировката на лоста за ръчно включване/изключване и я задръжте натисната.
- ▶ Натиснете лоста за ръчно включване/изключване и го задръжте натиснат. От дюзата излиза въздух.
- ▶ Ако 3 светодиода мигат в червено: извадете акумулаторната батерия и се обърнете към специализиран търговски обект на STIHL.
В апарата за обдухване има неизправност.
- ▶ Освободете лоста за ръчно включване/изключване.
Сега въздухът престава да излиза от дюзата.
- ▶ Ако въздухът продължава да изтича от дюзата: извадете акумулаторната батерия и се обърнете към специализиран търговски обект на STIHL.
Апаратът за обдухване е дефектен.

10.2 Проверете акумулаторната батерия

- ▶ Натиснете бутона на акумулаторната батерия.
Светодиодите светят или мигат.
- ▶ Ако светодиодите не светят или не мигат: акумулаторната батерия да не се използва и да се потърси помощта на сътрудник в специализиран търговски обект на STIHL.
В акумулаторната батерия има неизправност.

11 Работа с апарата за обдухване

11.1 Държане и управление на апарата за обдухване

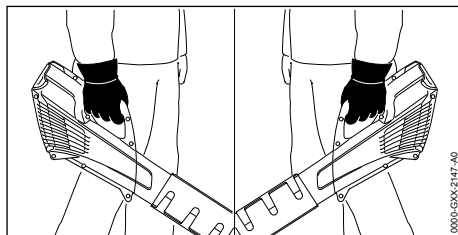

- ▶ Дръжте апарата за обдухване с едната си ръка за дръжката за управление и го насочвайте така, че големият пръст да обхваща дръжката.

11.2 Издухване

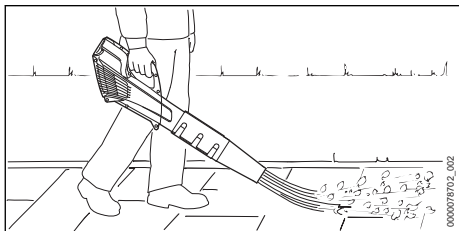

- ▶ Насочете дюзата към земята.
- ▶ Бавно и контролирано се придвижвайте напред.

За постигане на оптимална производителност спазвайте препоръчителните температурни диапазони, 18.6.

12 След работа

12.1 След работа

- ▶ Изключете апарата за обдухване и извадете акумулаторната батерия.
- ▶ Ако апаратът за обдухване е мокър: оставете апарата за обдухване да изсъхне.
- ▶ Ако акумулаторна батерия е мокра: оставете я да изсъхне, 18.6.
- ▶ Почистете апарата за обдухване.
- ▶ Почистете акумулаторната батерия.

13 Транспортиране

13.1 Транспортиране на апарата за обдухване

- ▶ Изключете апарата за обдухване и извадете акумулаторната батерия.

Носене на апарата за обдухване

- ▶ Носете апарата за обдухване с една ръка за дръжката за управление.

Транспортиране на апарата за обдухване с превозно средство

- ▶ Осигурете апарата за обдухване така, че да не може да се преобърне или премести.

13.2 Транспортиране на акумулаторната батерия

- ▶ Изключете апарата за обдухване и извадете акумулаторната батерия.

- ▶ Убедете се, че акумулаторната батерия се намира в състояние, съответстващо на изискванията за техническа безопасност.
- ▶ Опаковайте акумулаторната батерия така, че да не може да се мести в опаковката.
- ▶ Подсигурете опаковката така, че да не може да се движи.

Акумулаторната батерия подлежи на изискванията за транспортиране на опасни товари. Акумулаторната батерия е класифицирана като UN 3480 (литиево-йонни батерии) и е изпитана в съответствие с Ръководството на ООН "Изпитвания и критерии, част III, подраздел 38.3".

Правилата за транспортиране са посочени на www.stihl.com/safety-data-sheets.

13.3 Транспортиране на зарядното устройство

- ▶ Извадете щепсела от контакта.
- ▶ Извадете акумулаторната батерия.
- ▶ Развийте захранващия кабел и го закрепете към зарядното устройство.
- ▶ Ако зарядното устройство се транспортира в превозно средство: обезопасете зарядното устройство с обтяжни ремъци, ремъци или мрежа така, че зарядното устройство да не се преобърне или движи.

14 Съхранение

14.1 Съхраняване на апарата за обдухване

- ▶ Изключете апарата за обдухване и извадете акумулаторната батерия.
- ▶ Апаратът за обдухване да се съхранява така, че да бъдат изпълнени следните условия:
 - Апаратът за обдухване не може да се преобърне или да се премести.
 - Апаратът за обдухване да се намира извън обсега на деца.
 - Апаратът за обдухване е чист и сух.

14.2 Съхраняване на акумулаторната батерия

STIHL препоръчва акумулаторната батерия да се съхранява в състояние на зареждане между 40 % и 60 % (2 светодиода постоянно в зелено светодиода).

- ▶ Съхранявайте акумулаторната батерия така, че да бъдат изпълнени следните условия:
 - Акумулаторната батерия да се намира извън обсега на деца.
 - Акумулаторната батерия е чиста и суха.
 - Акумулаторната батерия да се намира в затворено помещение.
 - Акумулаторната батерия е свалена от апарата за обдухване.
 - Ако акумулаторната батерия се съхранява в зарядното устройство: извадете щепсела и съхранявайте акумулаторната батерия със състояние на зареждане между 40 % и 60 % (2 светещи в зелено светодиода).
 - Акумулаторната батерия не е съхранявана извън посочените температурни граници, **18.5.**

УКАЗАНИЕ

- Ако акумулаторната батерия не се съхранява така, както е описано в това ръководство за употреба, акумулаторната батерия може да се разреди дълбоко и по този начин да се повреди непоправимо.
 - ▶ Заредете изтощена батерия, преди да я съхранявате. STIHL препоръчва акумулаторната батерия да се съхранява в състояние на зареждане между 40 % и 60 % (2 светещи постоянно в зелено светодиода).
 - ▶ Акумулаторната батерия да се съхранява отделно от апарата за обдухване.

14.3 Съхраняване на зарядното устройство

- ▶ Извадете щепсела от контакта.

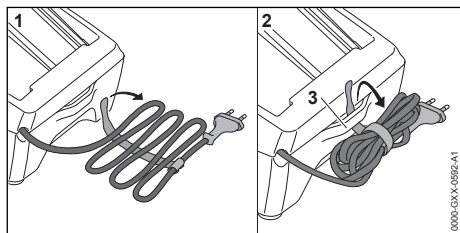

- ▶ Развийте захранващия кабел и го закрепете към зарядното устройство.
- ▶ Зарядното устройство да се съхранява така, че да бъдат изпълнени следните условия:
 - Зарядното устройство се намира извън обсега на деца.

- Зарядното устройство е чисто и сухо.
- Зарядното устройство се намира в затворено помещение.
- Зарядното устройство не е закачено на захранващия кабел или на държача (3) за захранващия кабел.
- Зарядното устройство не е съхранявано извън посочените температурни граници, **18.5.**

15 Почистване

15.1 Почистване на апарата за обдухване

- ▶ Изключете апарата за обдухване и извадете акумулаторната батерия.
- ▶ Почистете апарата за обдухване с влажна кърпа.
- ▶ Почистете вентилационните отвори с четка.
- ▶ Почистете предпазната решетка с четчица или мека четка.
- ▶ Извадете чуждите тела от приемното гнездо на акумулаторната батерия и почистете вътрешността на гнездото с влажна кърпа.
- ▶ Почистете електрическите контакти в приемния отвор на акумулаторната батерия с мека четка.

15.2 Почистване на акумулатора

- ▶ Почистете акумулатора (батерията) с влажна кърпа.

15.3 Почистване на зарядното устройство

- ▶ Извадете щепсела от контакта.
- ▶ Почистете зарядното устройство с влажна кърпа.
- ▶ Почистете вентилационните отвори с четка.
- ▶ Почистете електрическите контакти на зарядното устройство с малка четчица или мека четка.

16 Техническо обслужване и ремонт

16.1 Поддръжка и ремонт на апарата за обдухване

- Ползвателят не бива самостоятелно да прави поддръжка и ремонт на апарата за обдухване.
- ▶ При необходимост от поддръжка на апарата за обдухване, или когато той е дефектен или повреден: обърнете се към търговец-специалист на STIHL.

16.2 Поддръжка и ремонт на акумулатора

Няма необходимост от поддръжка на акумулатора и той не може да бъде ремонтиран.

- ▶ Ако акумулаторът е дефектен или повреден: сменете акумулатора.

- ▶ Ако зарядното устройство е дефектно или повредено: сменете го.
- ▶ Ако захранващият кабел е дефектен или повреден: зарядното устройство да не се използва и захранващият кабел да се смени в специализиран търговски обект на фирма STIHL.

16.3 Поддръжка и ремонт на зарядното устройство

При зарядното устройство не е необходимо да се извършва поддръжка и то не може да бъде ремонтирано.

17 Отстраняване на неизправности

17.1 Отстраняване на неизправности на апарата за обдухване или акумулаторната батерия

Неизправност	Светодиоди на акумулаторната батерия	Причина	Отстраняване
При включване апаратът за обдухване не започва да работи.	1 светодиод мига в зелено.	Състоянието на зареждане на акумулаторната батерия е твърде ниско.	▶ Заредете акумулаторната батерия.
	1 светодиод свети в червено в червено.	Акумулаторната батерия е силно загряла или силно се е охладила.	▶ Извадете акумулаторната батерия. ▶ Оставете акумулаторната батерия да се охлади или затопли.
	3 светодиода мигат в червено.	В апарата за обдухване има неизправност.	▶ Извадете акумулаторната батерия. ▶ Почистете електрическите контакти в приемното гнездо на акумулаторната батерия. ▶ Поставете акумулаторната батерия. ▶ Включете апарата за обдухване. ▶ Ако 3 светодиода продължават да мигат в червено: апаратът за обдухване не трябва да се използва и се обърнете към специализиран търговски обект на STIHL.
	3 светодиода светят в червено.	Апаратът за обдухване е прегрял.	▶ Извадете акумулаторната батерия. ▶ Оставете апарата за обдухване да се охлади.
	4 светодиода мигат в червено.	В акумулаторната батерия има неизправност.	▶ Извадете акумулаторната батерия и отново я поставете. ▶ Включете апарата за обдухване. ▶ Ако 4 светодиода продължават да мигат в червено: не използвайте повече акумулаторната батерия и се обърнете към специализиран търговски обект на STIHL.
			Електрическата връзка между апарата за обдухване и акумулаторната

Неизправност	Светодиоди на акумулаторната батерия	Причина	Отстраняване
		батерия е прекъсната.	
		Апаратът за обдухване или акумулаторната батерия са влажни.	► Оставете апарата за обдухване и акумулаторната батерия да се охладят,  18.6.
Апаратът за обдухване се самоизключва по време на работа.	3 светодиода светят в червено.	Апаратът за обдухване е прегреял.	► Извадете акумулаторната батерия. ► Оставете апарата за обдухване да се охлади.
		Има електрическа неизправност.	► Извадете акумулаторната батерия и отново я поставете. ► Включете апарата за обдухване.
Продължително ста на работа на апарата за обдухване е твърде кратка.		Акумулаторната батерия не е заредена напълно.	► Акумулаторната батерия да се зареди изцяло.
		Експлоатационният живот на акумулаторната батерия е надхвърлен.	► Сменете акумулаторната батерия.
След поставяне на акумулаторната батерия в зарядното устройство процесът на зареждане не стартира.	1 светодиод свети в червено.	Акумулаторната батерия е силно загряла или силно се е охладила.	► Оставете акумулаторната батерия вътре в зарядното устройство. Процесът на зареждане стартира автоматично, щом се достигне допустимият температурен диапазон.

17.2 Отстраняване на неизправности в зарядното устройство

Неизправност	Светодиод на зарядното устройство	Причина	Отстраняване
Акумулаторната батерия не се зарежда.	Светодиодът мига в червено.	Електрическата връзка между зарядното устройство и акумулаторната батерия е прекъсната.	► Извадете акумулаторната батерия. ► Почистете електрическите контакти на зарядното устройство. ► Поставете акумулаторната батерия.
		В зарядното устройство няма неизправности.	► Не използвайте повече зарядното устройство и се обърнете към специализиран търговски обект на STIHL.

18 Технически данни

18.1 Апарат за обдухване STIHL BGA 57

- Подходяща акумулаторна батерия: STIHL АК
- Скорост на въздушния поток с монтирана дюза: 46 m/s
- Тегло без акумулаторна батерия: 2,3 kg

Продължителността на работа е посочена на www.stihl.com/battery-life.

18.2 Акумулаторна батерия STIHL АК

- Технология на акумулаторната батерия: литиево-йонна
- Напрежение: 36 V
- Капацитет в Ah: виж табелката с данни
- Вътрешна енергия в Wh: виж табелката с данни
- Тегло в kg: виж заводска табелка

18.3 Зарядно устройство STIHL AL 101

- Номинално напрежение: виж табелката с данни
- Честота: виж табелката с данни
- Номинална мощност: виж табелката с данни
- Електрически ток за зареждане: виж табелката с данни

Времето на зареждане е посочено в линка www.stihl.com/charging-times.

18.4 Удължителни проводници

Когато се използва удължителен проводник, жиците му в зависимост от напрежението и дължината на проводника трябва да имат поне следните сечения:

Ако номиналното напрежение върху табелката с данни е 220 V до 240 V:

- дължина на проводника до 20 m: AWG 15 / 1,5 mm²
- дължина на проводника от 20 m до 50 m: AWG 13 / 2,5 mm²

Ако номиналното напрежение върху табелката с данни е 100 V до 127 V:

- дължина на проводника до 10 m: AWG 14 / 2,0 mm²
- дължина на проводника от 10 m до 30 m: AWG 12 / 3,5 mm²

18.5 Температурни граници



ПРЕДУПРЕЖДЕНИЕ

- Акумулаторната батерия не е защитена срещу всички въздействия на околната среда. Ако акумулаторната батерия е изложена на неподходящи въздействия на околната среда, тя може да експлодира. Хората могат да бъдат сериозно наранени и да възникнат материални щети.
 - ▶ Не зареждайте акумулаторната батерия при температури под - 20 °C или над + 50 °C.
 - ▶ Не използвайте апарата за обдухване, акумулаторната батерия или зарядното устройство при температури под - 20 °C или над + 50 °C.
 - ▶ Не съхранявайте апарата за обдухване, акумулаторната батерия или зарядното устройство при температури под - 20 °C или над + 70 °C.

18.6 Препоръчителни температурни диапазони

За постигане на оптимална производителност на апарата за обдухване, акумулаторната батерия и зарядното устройство спазвайте следните температурни диапазони:

- Зареждане: + 5 °C до + 40 °C
- Употреба: - 10 °C до + 40 °C
- Съхранение: - 20 °C до + 50 °C

Ако акумулаторната батерия се зарежда, използва или съхранява извън препоръчителните температурни диапазони, производителността може да се понижи.

Ако акумулаторната батерия е мокра или влажна, оставете я да изсъхне за поне 48 ч при над + 15 °C и под + 50 °C, както и при 70 % влажност на въздуха. По-високата влажност може да увеличи времето за сушене.

18.7 Акустични и вибрационни стойности

Коефициентът К за нивото на акустичното налягане възлиза на 2 dB(A). Коефициентът К за максималното ниво на звукова мощност възлиза на 2 dB(A). Коефициентът К за вибрационите стойности е равен 2 m/s².

STIHL препоръчва да се носят антифони (защита на слуха).

- Ниво на акустично налягане L_{pA}, измерено съгласно EN 50636-2-100: 79 dB(A).

- Максимално ниво на звукова мощност L_{WA} , измерено съгласно EN 50636-2-100: 90 dB(A).
- Вибрационна стойност a_{HV} , измерена съгласно EN 50636-2-100, дръжка за управление: $< 2,5 \text{ m/s}^2$.

Посочените вибрационни стойности са измерени съгласно нормативен изпитателен метод и могат да се използват за сравнение на различни електроуреди. Действителните вибрационни стойности могат да се отклоняват от зададените стойности в зависимост от начина на използване. Зададените вибрационни стойности могат да се използват за първоначална оценка на вибрационното натоварване. Действителното вибрационно натоварване трябва да се прецени. При това могат да се вземат под внимание също и периодите от време, през които електроуредът е изключен, както и тези, през които той е включен, но работи без натоварване.

Информация относно изпълнението на директивата за работодатели относно вибрациите 2002/44/ЕО можете да намерите на www.stihl.com/vib.

18.8 REACH

Съкращението "REACH" обозначава регламента на ЕГ (Европ. общност) за регистриране, анализ и допустимост на химическите препарати.

Информацията за изпълнение на регламента REACH е посочена по-долу www.stihl.com/reach.

19 Резервни части и принадлежности

19.1 Резервни части и принадлежности

STIHL  С тези символи се обозначават оригинални резервни части на STIHL и оригинални принадлежности на STIHL.

Фирма STIHL препоръчва да се използват оригинални резервни части и оригинални принадлежности на STIHL.

Резервните части и принадлежностите на други производители не могат да бъдат оценени от STIHL по отношение на надеждността, безопасността и пригодността им, въпреки продължаващото наблюдение на

пазара и STIHL не може да гарантира използването им.

Оригинални резервни части и оригинални принадлежности на STIHL се предлагат от специализиран търговски обект на STIHL.

20 Отстраняване /изхвърляне

20.1 Изхвърляне на апарата за обдухване, акумулаторната батерия и зарядното устройство

Информацията относно изхвърлянето можете да получите от местната администрация или от специализиран търговски обект на STIHL.

Неправилното изхвърляне може да увреди здравето и да замърси околната среда.

- ▶ Занесете продуктите на STIHL, включително опаковките, до подходящ събирателен пункт за рециклиране в съответствие с местните разпоредби.
- ▶ Не ги изхвърляйте заедно с битовите отпадъци.

21 Декларация на ЕС (EU) за съответствие

21.1 Апарат за обдухване STIHL BGA 57

ANDREAS STIHL AG & Co. KG
Badstraße 115
D-71336 Waiblingen

Германия

декларира на своя собствена отговорност, че

- конструкция: акумулаторен апарат за обдухване
- фабрична марка: STIHL
- тип: BGA 57
- серийна идентификация: 4523

отговаря на съответните разпоредби на директивите 2011/65/EU, 2006/42/EG, 2014/30/EU и 2000/14/EG и е разработен и произведен съгласно валидните към датата на производство версии на следните нормативи: EN 55014-1, EN 55014-2, EN 60335-1 и EN 50636-2-100.

За определяне на измереното и на гарантираното максимално ниво на звукова мощност се

процедира съгласно директива 2000/14/EO, приложение V.

- Измерено ниво на звукова мощност: 90 dB(A)
- Гарантирано максимално ниво на звука (ниво на звуковата мощност): 92 децибела /dB(A)

Техническата документация се съхранява в отдел Одобрение на продукти на ANDREAS STIHL AG & Co. KG.

Годината на производство, държавата-производител и машинният номер са посочени на апарата за обдухване.

Вайблинген, 01.08.2022

ANDREAS STIHL AG & Co. KG

в качеството на заместник



Robert Olma, Vice President, Regulatory Affairs & Global Governmental Relations

22 Декларация за съответствие UKCA

22.1 Апарат за обдухване STIHL BGA 57

**UK
CA**

ANDREAS STIHL AG & Co. KG
Badstraße 115
D-71336 Waiblingen

Германия

декларира на своя собствена отговорност, че

- конструкция: акумулаторен апарат за обдухване
- фабрична марка: STIHL
- тип: BGA 57
- серийна идентификация: 4523

отговаря не приложимите разпоредби на нормативните актове на Обединеното кралство The Restriction of the Use of Certain Hazardous Substances in Electrical and Electronic Equipment Regulations 2012, Supply of Machinery (Safety) Regulations 2008, Electromagnetic Compatibility Regulations 2016 и Noise Emission in the Environment by Equipment for use Outdoors Regulations 2001 и е разработен и произведен съгласно валид-

ните към датата на производство версии на следните стандарти: EN 55014-1, EN 55014-2, EN 60335-1 и EN 50636-2-100.

За определяне на на измереното и на гарантираното максимално ниво на акустично налягане се процедира съгласно нормативния акт на Обединеното кралство Noise Emission in the Environment by Equipment for use Outdoors Regulations 2001, Schedule 8.

- Измерено ниво на звукова мощност: 90 dB(A)
- Гарантирано максимално ниво на звука (ниво на звуковата мощност): 92 децибела/ dB(A)

Техническата документация се съхранява от ANDREAS STIHL AG & Co. KG .

Годината на производство, държавата-производител и машинният номер са посочени на апарата за обдухване.

Вайблинген, 01.08.2022

ANDREAS STIHL AG & Co. KG

в качеството на заместник



Robert Olma, Vice President, Regulatory Affairs & Global Governmental Relations

23 Адреси

www.stihl.com

Cuprins

1	Prefață.....	222
2	Информации referitoare la acest Manual de instrucțiuni.....	222
3	Cuprins.....	222
4	Инструкции de siguranță.....	223
5	Прегătirea pentru utilizare a suflantei.....	230
6	Încărcarea bateriei și a LED-urilor.....	230
7	Asamblarea suflantei.....	231
8	Introducerea și scoaterea bateriei.....	231
9	Помierea/оприrea суflantei.....	232
10	Verificarea suflantei și a acumulatorului.....	232
11	Lucrul cu suflanta.....	233
12	După lucru.....	233
13	Transportarea.....	233
14	Stocarea.....	233
15	Curățare.....	234
16	Întreținerea și repararea.....	234

17	Depanare.....	235
18	Date tehnice.....	236
19	Piese de schimb și accesorii.....	237
20	Eliminare.....	237
21	Declarație de conformitate EU.....	237
22	Declarația de conformitate UKCA.....	238
23	Adrese.....	238

1 Prefață

Stimată clientă, stimat client,

ne bucurăm că ați ales STIHL. Dezvoltăm și executăm produsele noastre în calitate de vârf, conform nevoilor clienților noștri. În felul acesta iau naștere produse de mare fiabilitate chiar și în condiții de solicitare extremă.

STIHL înseamnă calitate de vârf și în domeniul de service. Atelierele noastre de specialitate oferă consiliere și instrucțiuni competente, dar și o cuprinzătoare asistență tehnică.

Compania STIHL se angajează în mod expres să protejeze natura. Aceste instrucțiuni de utilizare sunt concepute pentru a vă ajuta la utilizarea sigură și ecologică a produsului dumneavoastră STIHL pe o durată lungă de exploatare.

Vă mulțumim pentru încredere și vă dorim multă bucurie la utilizarea produsului dumneavoastră STIHL.



Dr. Nikolas Stihl

IMPORTANT! ÎNAINTE DE UTILIZARE, CITIȚI ȘI PĂSTRAȚI INSTRUCȚIUNILE.

2 Informații referitoare la acest Manual de instrucțiuni

2.1 Documente valabile

Sunt valabile prevederile locale privitoare la securitate.

► În plus față de acest Manual de Instrucțiuni, vă invităm să citiți, respectați și păstrați următoarele documente:

- Instrucțiuni de siguranță acumulator STIHL AK
- Informații privind siguranța pentru acumulatorii și produsele STIHL cu acumulator încorporat: www.stihl.com/safety-data-sheets

2.2 Identificarea Notelor de avertizare din text

! AVERTISMENT

- Această notă poate indica pericolele care au ca rezultat răni grave sau decese.
 - Măsurile specificate pot împiedica răni grave sau decesele.

INDICAȚIE

- Această notă indică pericolele care pot avea ca rezultat avariarea bunurilor.
 - Măsurile specificate pot împiedica avariarea bunurilor.

2.3 Simboluri în text



Acest simbol se referă la un capitol din aceste instrucțiuni de folosire.

3 Cuprins

3.1 Suflantă, acumulator și încărcător

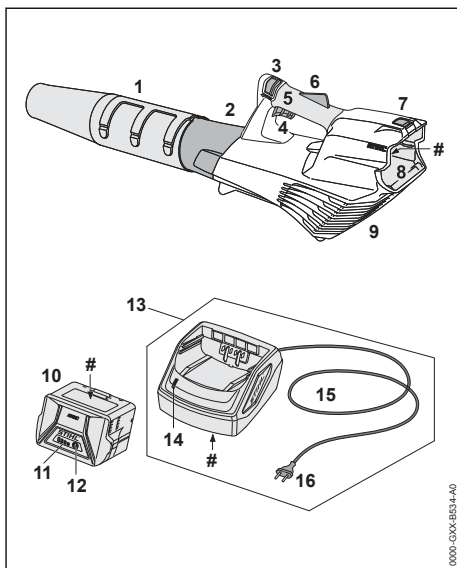

1 Duză

Duza direcționează și concentrează fluxul de aer.

2 Tubul suflantei

Tubul suflantei direcționează fluxul de aer.

3 Pârghie de fixare

Pârghia de fixare, împreună cu blocajul pârghiei de comutare deblochează pârghia de comutare.

4 Pârghia de comutare

Pârghia de comutare pornește și oprește suflanta.

5 Mâner de comandă

Mânerul de comandă este folosit pentru comanda, direcționarea și transportul suflantei.

6 Blocajul pârghiei de comutare

Blocatorul manetei de cuplare deblochează maneta de cuplare.

7 Pârghie blocatoare

Maneta de blocare blochează acumulatorul în compartimentul acumulatorului.

8 Compartimentul acumulatorului

Compartimentul acumulatorului adăpostește acumulatorul.

9 Grătarul de protecție

Grătarul de protecție protejează utilizatorul împotriva părților aflate în mișcare ale suflantei.

10 Acumulator

Acumulatorul alimentează suflanta cu energie.

11 LED-uri

LED-urile indică starea de încărcare a acumulatorului și defecțiunile.

12 Buton de apăsare

Butonul acționat prin apăsare activează LED-urile de pe acumulator.

13 Încărcător

Încărcătorul încarcă acumulatorul.

14 LED-ul

LED-ul indică starea încărcătorului.

15 Cablu de racord

Cablul electric conectează încărcătorul la ștecher.

16 Ștecher de rețea

Ștecherul conectează cablul electric la o priză de perete.

Plăcuță de identificare cu seria mașinii**3.2 Simboluri**

Simbolurile de pe suflantă, acumulator și încărcător semnifică următoarele:



1 LED luminează în roșu. Acumulatorul este prea fierbinte sau prea rece.



4 LED-uri pâlpâie cu roșu. Defecțiune la acumulator.



LED-ul luminează în verde, iar LED-urile de pe baterie luminează sau clipește în verde. Bateria este în curs de încărcare.



LED-ul pâlpâie cu roșu. Nu există contact electric între baterie și încărcător sau încărcătorul este defect.



Nivelul calculat de putere acustică conform Directivei 2000/14/CE în dB(A), pentru a se putea compara nivelul emisiilor de zgomot a produselor electrice.



Indicația de lângă simbol indică nivelul de energie din acumulatori conform specificației producătorului celui. Conținutul de energie disponibil în aplicație este mai mic.



Operați cablul de încărcare într-un spațiu uscat și închis.



Nu aruncați produsul la gunoierul menajer.

4 Instrucțiuni de siguranță**4.1 Simboluri de avertizare**

Semnificația simbolurilor de avertizare de pe suflantă, baterie sau încărcător:



Respectați instrucțiunile de siguranță și măsurile în legătură cu acestea.



Citiți, aprofundați și păstrați instrucțiunile de utilizare.



Purtați ochelari de protecție.



Prindeți-vă părul lung pentru a evita tragerea acestuia în suflantă.



Scoateți acumulatorul în timpul pauzei de lucru, transportului, depozitării, lucrărilor de întreținere sau reparare.



Protejați suflanta și încărcătorul împotriva ploii și a umidității.



Păstrați distanța de siguranță.



Protejați acumulatorul de căldură și de foc.



Protejați acumulatorul împotriva ploii și a umidității și nu îl scufundați în lichide.

4.2 Utilizare conform destinației

Suflanta STIHL BGA 57 servește la suflarea frunzelor, a ierbilor și a materialelor asemănătoare.

Suflanta nu poate fi folosită pe vreme ploioasă.

Acumulatorul STIHL AK alimentează suflanta cu energie.

Încărcătorul STIHL AL 101 încarcă acumulatorul STIHL AK.

▲ AVERTISMENT

- Acumulatorii și încărcătoarele care nu sunt aprobate de STIHL pentru utilizarea cu suflanta pot produce incendii și explozii. Risc de rănire gravă a persoanelor sau de deces și de pagube materiale.
 - ▶ Folosiți suflanta cu un acumulator STIHL AK.
 - ▶ Încărcați acumulatorul STIHL AK cu un încărcător STIHL AL 101, AL 301 sau AL 500.
- Dacă suflanta, acumulatorul sau încărcătorul nu sunt utilizate conform destinației, oamenii pot fi grav răniți sau uciși, iar bunurile pot fi avariate.
 - ▶ Folosiți suflanta, acumulatorul și încărcătorul conform descrierii din aceste instrucțiuni de utilizare.

4.3 Cerințe privind utilizatorul

▲ AVERTISMENT

- Utilizatorii care nu au beneficiat de instruire nu pot recunoaște sau evalua pericolele pe care le prezintă suflanta, acumulatorul și încărcătorul. Risc de răniri grave sau deces pentru utilizator sau alte persoane.



- ▶ Citiți, aprofundați și păstrați instrucțiunile de utilizare.

- ▶ În cazul în care suflanta, acumulatorul sau încărcătorul sunt înmânate altei persoane: predați și instrucțiunile de utilizare.
- ▶ Se asigură faptul că utilizatorul îndeplinește cerințele următoare:
 - Utilizatorul este odihnit.
 - Utilizatorul este capabil din punct de vedere fizic, senzorial și mental să opereze și, prin urmare, să lucreze cu suflanta, acumulatorul și încărcătorul. Utilizatorilor cu abilități fizice, senzoriale sau mentale reduse trebuie să li se permită lucrul doar sub supraveghere sau conform instrucțiunilor unei persoane responsabile.
 - Utilizatorul poate recunoaște sau evalua pericolele pe care le prezintă suflanta, acumulatorul și încărcătorul.
 - Utilizatorul este major sau este instruit în profesie sub supraveghere conform reglementărilor naționale corespunzătoare.
 - Utilizatorul a beneficiat de instruire din partea unui distribuitor sau profesionist STIHL înainte de a lucra cu suflanta și de a utiliza încărcătorul pentru prima dată.
 - Utilizatorul nu se află sub influența alcoolului, a medicamentelor sau a drogurilor.
- ▶ Dacă există neclarități: adresați-vă unui distribuitor STIHL.

4.4 Îmbrăcăminte și echipament

▲ AVERTISMENT

- În timpul lucrului, părul lung poate fi tras în suflantă. Utilizatorul poate fi rănit grav.
 - ▶ Părul lung se strânge și se asigură în așa fel, încât să se afle peste umeri.
- În timpul lucrului, obiectele pot fi proiectate cu viteze mari. Pericol de rănire.
 - ▶ Purtați ochelari de protecție strănți. Ochelari de protecție adecvați, verificați conform normei EN 166 sau conform prevederilor naționale, se pot găsi în comerț cu identificarea corespunzătoare.
- ▶ Purtați pantaloni lungi.
- În timpul lucrului poate fi generat praf. Praful inspirat poate afecta sănătatea și poate declanșa reacții alergice.
 - ▶ Dacă se produce o suspensie de praf: Purtați o mască pentru praf.



- Îmbrăcămintea inadecvată se poate agăța de lemn, vegetație sau de suflantă. Utilizatorii care nu folosesc îmbrăcăminte adecvată se pot răni grav.
 - ▶ Purtați haine strânse pe corp.
 - ▶ Scoateți-vă eșarfele și bijuteriile.
- În cazul în care utilizatorul poartă încălțăminte necorespunzătoare, acesta poate aluneca. Pericol de rănire.
 - ▶ Purtați încălțăminte închisă, rigidă, cu talpă antiderapantă.

4.5 Spațiu de lucru și mediu

4.5.1 Suflantă

▲ AVERTISMENT

- Persoanele neautorizate, copiii și animalele nu pot recunoaște și evalua pericolele pe care le reprezintă suflanta și obiectele proiectate. Persoanele neautorizate, copiii și animalele pot fi rănite grav, iar bunurile pot fi avariate.



- ▶ Nu permiteți accesul persoanelor neautorizate, al copiilor și animalelor pe o rază de 5 m în jurul zonei de lucru.

- ▶ Respectați o distanță de 5 m față de orice obiect.
- ▶ Nu lăsați suflanta nesupravegheată.
- ▶ Asigurați-vă de faptul că nu este posibilă joaca copiilor cu suflanta.
- Suflanta nu este impermeabilă. La desfășurarea lucrărilor pe vreme ploioasă sau într-un mediu umed, există pericol de electrocutare. Utilizatorul poate fi rănit, iar suflanta se poate deteriora.



- ▶ Nu lucrați niciodată pe vreme ploioasă și nici într-un mediu umed.

- Componentele electrice ale suflantei pot produce scântei. Scânteele pot declanșa incendii și explozii într-un mediu inflamabil sau exploziv. Risc de rănire gravă a persoanelor sau de deces și de pagube materiale.
 - ▶ Nu lucrați niciodată într-un mediu foarte inflamabil sau exploziv.

4.5.2 Acumulator

▲ AVERTISMENT

- Persoanele neautorizate, copiii și animalele nu pot recunoaște și evalua pericolele pe care le reprezintă acumulatorul. Persoanele neimplicate, copiii și animalele pot fi rănite grav.
 - ▶ Țineți la distanță persoanele neimplicate, copiii și animalele.

- ▶ Nu lăsați acumulatorul nesupravegheat.
- ▶ Asigurați-vă de faptul că nu este posibilă joaca copiilor cu acumulatorul.
- Acumulatorul nu este protejat împotriva tuturor influențelor mediului. Dacă acumulatorul este expus la anumite influențe ale mediului, acesta se poate aprinde, exploda ori se poate deteriora iremediabil. Risc de rănire gravă a persoanelor și de pagube materiale.



- ▶ Protejați acumulatorul de căldură și de foc.
- ▶ Nu aruncați acumulatorul în foc.

- ▶ Nu încărcăți, nu utilizați și nu depozitați acumulatorul la temperaturi aflate în afara intervalului specificat, 18.5.



- ▶ Protejați bateria împotriva ploii și a umidității și nu o scufundați în lichide.

- ▶ Nu apropiați acumulatorul de obiecte metalice mici.
- ▶ Nu expuneți acumulatorul la presiune înaltă.
- ▶ Nu expuneți acumulatorul la microunde.
- ▶ Protejați acumulatorul împotriva substanțelor chimice și a sărurilor.

4.5.3 Încărcător

▲ AVERTISMENT

- Persoanele neautorizate și copiii nu pot recunoaște și evalua pericolele pe care le reprezintă încărcătorul și curentul electric. Persoanele neimplicate, copiii și animalele pot fi rănite grav sau poate fi provocat decesul acestora.
 - ▶ Țineți la distanță persoanele neautorizate, copiii și animalele.
 - ▶ Asigurați-vă că nu este posibil ca copiii să se joace cu încărcătorul.
- Încărcătorul nu este impermeabil. La desfășurarea lucrărilor pe vreme ploioasă sau într-un mediu umed, există pericol de electrocutare. Utilizatorul poate fi rănit, iar încărcătorul se poate deteriora.



- ▶ Nu lucrați niciodată pe vreme ploioasă și nici într-un mediu umed.

- Încărcătorul nu este protejat împotriva tuturor influențelor mediului. Dacă încărcătorul este expus la anumite influențe ale mediului, acesta se poate aprinde sau exploda. Risc de rănire gravă a persoanelor și de pagube materiale.

- ▶ Operați încărcătorul într-un spațiu uscat, închis.
- ▶ Nu utilizați încărcătorul într-un mediu extrem de inflamabil sau explozibil.
- ▶ Nu utilizați încărcătorul pe o bază inflamabilă.
- ▶ Nu utilizați și nu depozitați încărcătorul la temperaturi aflate în afara intervalului specificat,  18.5.
- Risc de împiedicare de cablul electric. Risc de rănire a persoanelor și de avariere a încărcătorului.
 - ▶ Pozați cablul electric astfel încât nimeni să nu se poată împiedica de el.

4.6 Starea sigură în exploatare

4.6.1 Suflantă

- Suflanta se află în stare sigură atunci când se întrunesc următoarele condiții:
- Suflanta nu este deteriorată.
 - Suflanta este curată și uscată.
 - Elementele de comandă funcționează și nu sunt modificate.
 - Au fost montate accesoriile originale STIHL pentru această suflantă.
 - Accesoriile au fost montate corect.

AVERTISMENT

- Într-o stare nesigură, componentele ar putea să nu mai funcționeze corect, iar dispozitivele de siguranță ar putea fi dezactivate. Persoanele pot fi rănite grav sau chiar omorâte.
 - ▶ Lucrați cu o suflantă nedeteriorată.
 - ▶ Dacă suflanta este murdară sau udă: curățați-o și lăsați-o să se usuce.
 - ▶ Dacă compartimentul acumulatorului este ud sau umed: lăsați-l să se usuce.
 - ▶ Nu modificați suflanta. Excepție: montarea unei duze adecvate pentru această suflantă.
 - ▶ Dacă elementele de comandă nu funcționează: nu lucrați cu suflanta.
 - ▶ Montați accesoriile originale STIHL pentru această suflantă.
 - ▶ Atașați accesoriile conform descrierii din aceste instrucțiuni de utilizare sau din instrucțiunile de utilizare ale accesoriilor.
 - ▶ Nu introduceți obiecte în orificiile suflantei.
 - ▶ Înlocuiți panourile indicatoare uzate sau deteriorate.
 - ▶ Dacă există neclarități: adresați-vă unui distribuitor STIHL.

4.6.2 Acumulator

Acumulatorul se află într-o stare sigură atunci când se întrunesc următoarele condiții:

- Acumulatorul nu este deteriorat.
- Acumulatorul este curat și uscat.
- Acumulatorul funcționează și nu este modificat.

AVERTISMENT

- Dacă nu este în stare sigură, este posibil ca acumulatorul să nu mai funcționeze în siguranță. Se pot produce grave leziuni corporale.
 - ▶ Desfășurați lucrări doar cu un acumulator funcțional, care nu prezintă deteriorări.
 - ▶ Nu încărcați un acumulator deteriorat sau defect.
 - ▶ Dacă acumulatorul este murdar: curățați acumulatorul.
 - ▶ Dacă acumulatorul este ud sau umed: lăsați acumulatorul să se usuce,  18.6.
 - ▶ Nu modificați acumulatorul.
 - ▶ Nu introduceți obiecte în orificiile acumulatorului.
 - ▶ Nu conectați contactele electrice ale acumulatorului cu obiecte metalice și nu le scurtcircuitați.
 - ▶ Nu deschideți acumulatorul.
 - ▶ Înlocuiți panourile indicatoare uzate sau deteriorate.
- Dintr-un acumulator deteriorat poate curge lichid. Contactul pielii sau al ochilor cu lichidul poate produce iritații ale pielii sau ochilor.
 - ▶ Evitați contactul cu lichidul.
 - ▶ În caz de contact cu pielea: zonele de piele afectate se spală cu apă din abundență și săpun.
 - ▶ În caz de contact cu ochii: spălați ochii cel puțin 15 minute cu apă din abundență și consultați un medic.
- Un acumulator deteriorat sau defect poate emite un miros neobișnuit, poate fumege sau se poate aprinde. Risc de rănire gravă a persoanelor sau de deces și de pagube materiale.
 - ▶ Dacă acumulatorul emite un miros neobișnuit sau fum, nu folosiți acumulatorul și păstrați-l la distanță de substanțe inflamabile.
 - ▶ Dacă acumulatorul arde: stingeți-l cu un extingtor sau cu apă.

4.6.3 Încărcător

Încărcătorul se află într-o stare sigură atunci când se întrunesc următoarele condiții:

- Încărcătorul nu este deteriorat.
- Încărcătorul este curat și uscat.

▲ AVERTISMENT

- Într-o stare nesigură, componentele ar putea să nu mai funcționeze corect, iar dispozitivele de siguranță ar putea fi dezactivate. Aceasta poate duce la leziuni corporale grave, chiar letale.
 - ▶ Folosiți un încărcător nedeteriorat.
 - ▶ Dacă încărcătorul este murdar sau umed: Curățați încărcătorul și lăsați-l să se usuce.
 - ▶ Nu modificați încărcătorul.
 - ▶ Nu introduceți obiecte în orificiile încărcătorului.
 - ▶ Nu conectați contactele electrice ale încărcătorului cu obiecte metalice (scurtcircuit).
 - ▶ Nu deschideți încărcătorul.

4.7 Operații

▲ AVERTISMENT

- În anumite situații, utilizatorul nu poate lucra în mod concentrat. Utilizatorul se poate împiedica, poate cădea și se poate răni grav.
 - ▶ Lucrați calm și metodic.
 - ▶ Atunci când iluminatul și vizibilitatea sunt reduse: Nu lucrați cu suflanta.
 - ▶ Folosiți suflanta singur.
 - ▶ Nu lucrați peste înălțimea umărului.
 - ▶ Aveți grijă la obstacole.
 - ▶ Lucrați stând în picioare, menținându-vă echilibrul. Dacă trebuie să lucrați la înălțime: Folosiți o platformă pentru activități de ridicare sau o schelă sigură.
 - ▶ Dacă apar semne de oboseală: Faceți o pauză de lucru.
 - ▶ Lăsați suflanta să sufle în direcția vântului.
- În timpul lucrului, obiectele pot fi proiectate cu viteze mari. Persoanele și animalele pot fi rănite, iar bunurile pot fi avariate.
 - ▶ Nu lăsați suflanta să sufle în direcția persoanelor, animalelor și obiectelor.
- Dacă suflanta se modifică pe durata lucrului sau dacă se comportă într-un mod nedorit, atunci aceasta se poate afla într-o stare nesigură din punct de vedere tehnic. Risc de rănire gravă a persoanelor și de avariere a bunurilor.
 - ▶ Opriti lucrul, scoateți acumulatorul și adresați-vă unui distribuitor STIHL.
- În timpul lucrului, este posibil ca suflanta să producă vibrații.
 - ▶ Faceți pauze.
 - ▶ Dacă apar semne ale unei tulburări a irigației sangvine: Consultați un medic.
- Din cauza prafului generat se poate încărca electrostatic suflanta. În anumite condiții de

mediu (de ex. mediu uscat), suflanta se poate descărca rapid și se pot genera scântei. Scântele pot declanșa incendii și explozii într-un mediu foarte inflamabil sau exploziv. Risc de rănire gravă a persoanelor sau de deces și de avariere a bunurilor.

- ▶ Nu lucrați niciodată într-un mediu foarte inflamabil sau exploziv.

4.8 Încărcare

▲ AVERTISMENT

- În timpul încărcării, un încărcător avariat sau defect poate emite un miros neobișnuit sau fum. Risc de rănire a persoanelor și de avariere a bunurilor.
 - ▶ Scoateți ștecherul de rețea din priză.
- În cazul dispărării inadecvate a căldurii, este posibil ca încărcătorul să se supraîncălzească și să producă un incendiu. Risc de rănire gravă a persoanelor sau de deces și de avariere a bunurilor.
 - ▶ Nu acoperiți încărcătorul.

4.9 Conexiunea electrică

Contactul cu piesele aflate sub tensiune poate avea cauzele următoare:

- Cablul electric sau cablul prelungitor este deteriorat.
- Ștecărul cablului electric sau al cablului prelungitor este deteriorat.
- Priza nu este instalată corect.

▲ PERICOL

- Contactul cu piesele aflate sub tensiune poate avea drept urmare o electrocutare. Risc de rănire gravă sau deces.
 - ▶ Se asigură faptul că nu este deteriorat cablul electric, cablul prelungitor și ștecărele aferente.



În cazul în care cablul electric sau cablul prelungitor este deteriorat:

- ▶ Nu atingeți zona deteriorată.
- ▶ Scoateți ștecărul din priză.
- ▶ Apucați cablul electric, cablul prelungitor și ștecărele aferente numai cu mâinile uscate.
- ▶ Ștecărul de rețea al cablului electric sau al cablului prelungitor se introduce într-o priză cu contact de protecție instalată corect și asigurată.
- ▶ Încărcătorul se conectează cu ajutorul unui întrerupător de protecție la curent rezidual (30 mA, 30 ms).
- Un cablu prelungitor deteriorat sau neadecvat poate cauza o electrocutare. Persoanele pot fi rănite grav sau chiar omorâte.

- ▶ Folosiți un cablu prelungitor cu o secțiune transversală corectă,  18.4.

▲ AVERTISMENT

- În timpul încărcării, o tensiune de alimentare incorectă sau o frecvență de alimentare incorectă pot avea ca rezultat o supratensiune în încărcător. Încărcătorul poate fi avariata.
 - ▶ Asigurați-vă că tensiunea la priză și frecvența la priză corespund cu datele de pe plăcuța de identificare a încărcătorului.
- Dacă încărcătorul portabil este conectat la o priză multiplă, componentele electrice se pot supraîncărca în timpul încărcării. Componentele electrice se pot încălzi și declanșa un incendiu. Risc de rănire gravă a persoanelor sau de deces și de pagube materiale.
 - ▶ Asigurați-vă că specificațiile privind puterea ale prizei multiple nu sunt depășite de suma specificațiilor de pe plăcuța de indentificare a încărcătorului portabil și toate aparatele electrice conectate la priză multiplă.
- Un cablu electric sau cablu prelungitor pozat greșit poate fi deteriorat, iar persoanele se pot împiedica de acesta. Persoanele se pot răni, iar cablul electric sau cablul prelungitor se pot deteriora.
 - ▶ Cablul electric sau cablul prelungitor se pozează și marchează astfel încât să nu fie posibilă împiedicarea persoanelor.
 - ▶ Cablul electric și cablul prelungitor se pozează astfel încât să nu fie întinse sau răsucite.
 - ▶ Cablul electric și cablul prelungitor se pozează astfel încât să nu fie deteriorate, îndoite, strivite sau forfecate.
 - ▶ Cablul electric și cablul prelungitor se protejează contra căldurii, uleiului și substanțelor chimice.
 - ▶ Cablul electric și cablul prelungitor se așează pe o bază uscată.
- În timpul lucrului se încălzește cablul prelungitor. Dacă nu se evacuează căldura, atunci aceasta poate declanșa un incendiu.
 - ▶ Dacă se folosește un tambur pentru cablu: derulați cablul complet de pe tambur.
- În cazul în care cablurile electrice și țevile sunt trase în perete, ele se pot deteriora dacă încărcătorul este montat pe perete. Contactul cu componentele sub tensiune poate avea ca rezultat șocul electric. Risc de rănire gravă a persoanelor și de pagube materiale.
 - ▶ Asigurați-vă de faptul că în locul prevăzut nu sunt trase în perete cabluri electrice și țevi.

- În cazul în care încărcătorul nu este montat pe perete așa cum este prezentat în acest manual de utilizare, încărcătorul sau acumulatorul poate să cadă, eventual încărcătorul se poate supraîncălzi. Risc de rănire a persoanelor și de avariere a bunurilor.
 - ▶ Montați încărcătorul pe un perete conform celor prezentate în acest manual de utilizare.
- Dacă încărcătorul cu acumulatorul introdus este montat pe un perete, acumulatorul poate cădea din încărcător. Risc de rănire a persoanelor și de avariere a bunurilor.
 - ▶ Montați mai întâi încărcătorul pe perete și apoi introduceți acumulatorul.

4.10 Transportarea

4.10.1 Suflantă

▲ AVERTISMENT

- În timpul transportului, suflanta poate cădea sau se poate deplasa. Risc de rănire a persoanelor și de avariere a bunurilor.
 - ▶ Extrageți acumulatorul.



- ▶ Asigurați suflanta cu centuri de fixare, curele sau cu o plasă astfel încât aceasta să nu poată cădea și să nu se poată deplasa.

4.10.2 Acumulator

▲ AVERTISMENT

- Acumulatorul nu este protejat împotriva tuturor influențelor mediului. Dacă acumulatorul este expus la anumite influențe ale mediului, acesta se poate deteriora, iar bunurile pot fi avariate.
 - ▶ Nu transportați un acumulator deteriorat.
- În timpul transportului, acumulatorul poate cădea sau se poate deplasa. Risc de rănire a persoanelor și de avariere a bunurilor.
 - ▶ Ambalați acumulatorul în ambalaj, astfel încât să nu se poată mișca.
 - ▶ Asigurați ambalajul astfel încât să nu se poată mișca.

4.10.3 Încărcător

▲ AVERTISMENT

- În timpul transportului, încărcătorul poate cădea sau se poate deplasa. Risc de rănire a persoanelor și de avariere a bunurilor.
 - ▶ Scoateți ștecărul din priză.

- ▶ Extrageți acumulatorul.
- ▶ Asigurați încărcătorul cu centuri de fixare, curele sau cu o plasă astfel încât aceasta să nu poată cădea și să nu se poată deplasa.
- Cablul de alimentare nu se pretează la transportul încărcătorului cu ajutorul acestuia. Cablul de alimentare și încărcătorul se pot deteriora.
 - ▶ Înfășurați cablul de racord și fixați-l la încărcător.

4.11 Stocarea

4.11.1 Suflantă

▲ AVERTISMENT

- Copiii nu pot recunoaște și evalua pericolele pe care le prezintă suflanta. Copiii pot suferi leziuni grave.



- ▶ Extrageți acumulatorul.

- ▶ Nu lăsați suflanta la îndemâna copiilor.

- Contactele electrice de la suflantă și de la componentele metalice pot coroda din cauza umezelii. Suflanta poate fi avariată.



- ▶ Extrageți acumulatorul.

- ▶ Depozitați suflanta într-un loc curat și uscat.

4.11.2 Acumulator

▲ AVERTISMENT

- Copiii nu pot recunoaște și evalua pericolele pe care le prezintă acumulatorul. Copiii pot suferi leziuni grave.
 - ▶ Depozitați acumulatorul într-un loc care nu este la îndemâna copiilor.
- Acumulatorul nu este protejat împotriva tuturor influențelor mediului. Dacă acumulatorul este expus la anumite influențe ale mediului, acesta se poate deteriora iremediabil.
 - ▶ Depozitați acumulatorul într-un loc curat și uscat.
 - ▶ Depozitați acumulatorul într-un spațiu închis.
 - ▶ Păstrați acumulatorul separat de suflantă.
 - ▶ Dacă acumulatorul este depozitat în încărcător: îndepărtați ștecărul de rețea și depozitați acumulatorul cu o stare de încărcare între 40 % și 60 % (2 LED-uri care luminează verde).

- ▶ Nu depozitați acumulatorul la temperaturi aflate în afara intervalului specificat,  18.6.

4.11.3 Încărcător

▲ AVERTISMENT

- Copiii nu pot recunoaște și evalua pericolele pe care le prezintă încărcătorul. Copiii sunt în situații de risc de rănire gravă sau deces.
 - ▶ Scoateți ștecărul de rețea.
 - ▶ Depozitați încărcătorul într-un loc care nu este la îndemâna copiilor.
- Încărcătorul nu este protejat împotriva tuturor influențelor mediului. Dacă încărcătorul este expus la anumite influențe ale mediului, acesta se poate avaria.
 - ▶ Scoateți ștecărul de rețea.
 - ▶ Dacă încărcătorul este cald: Lăsați încărcătorul să se răcească.
 - ▶ Depozitați încărcătorul într-un loc curat și uscat.
 - ▶ Depozitați încărcătorul într-un spațiu închis.
 - ▶ Nu depozitați încărcătorul la temperaturi aflate în afara intervalului specificat,  18.5.
- Cablul de alimentare nu se pretează la transportarea sau suspendarea încărcătorului cu ajutorul acestuia. Cablul de alimentare și încărcătorul se pot deteriora.
 - ▶ Apucați și țineți încărcătorul de carcasă. Degajarea mânerului încărcătorului facilitează ridicarea acestuia.
 - ▶ Suspendați încărcătorul de consola de perete.

4.12 Curățarea, întreținerea și repararea

▲ AVERTISMENT

- Dacă acumulatorul este conectat în timpul lucrărilor de curățare, întreținere sau reparație, suflanta poate fi pornită accidental. Risc de rănire gravă a persoanelor și de pagube materiale.



- ▶ Extrageți acumulatorul.

- Agenții de curățare acizi, curățarea cu jet de apă sau obiectele ascuțite pot duce la deteriorarea suflantei, acumulatorului și încărcătorului. Dacă suflanta, acumulatorul sau încărcătorul nu sunt curățate conform acestui manual de instrucțiuni, componentele ar putea să nu mai funcționeze corect, iar dispozitivele de









siguranță ar putea fi dezactivate. Se pot produce grave leziuni corporale.

- ▶ Curățați suflanta, acumulatorul și încărcătorul conform descrierii din acest Manual de instrucțiuni.
- Dacă suflanta, acumulatorul și încărcătorul nu sunt întreținute sau reparate corespunzător, componentele ar putea să nu mai funcționeze corect, iar dispozitivele de siguranță ar putea fi dezactivate. Persoanele pot fi rănite grav sau chiar omorâte.
 - ▶ Nu încercați să efectuați pe cont propriu operațiunile de service sau reparații asupra suflantei, acumulatorului sau încărcătorului.
 - ▶ Dacă suflanta, acumulatorul sau încărcătorul necesită întreținere sau reparații, adresați-vă distribuitorului STIHL.

5 Pregătirea pentru utilizare a suflantei

5.1 Pregătirea pentru utilizare a suflantei

Înainte de începerea oricăror lucrări trebuie parcurși pașii următori:

- ▶ Asigurați-vă că următoarele componente sunt într-o stare sigură:
 - Suflantă,  4.6.1.
 - Acumulator,  4.6.2.
 - Încărcător,  4.6.3.
- ▶ Verificați acumulatorul,  10.2.
- ▶ Încărcarea completă a acumulatorului,  6.2.
- ▶ Curățați suflanta,  15.1.
- ▶ Montați duza,  7.1.
- ▶ Verificați elementele de comandă,  10.1.
- ▶ Dacă pașii nu pot fi executați: nu folosiți suflanta și apelați la un distribuitor STIHL.

6 Încărcarea bateriei și a LED-urilor

6.1 Montarea încărcătorului pe un perete

Încărcătorul poate fi montat pe un perete.

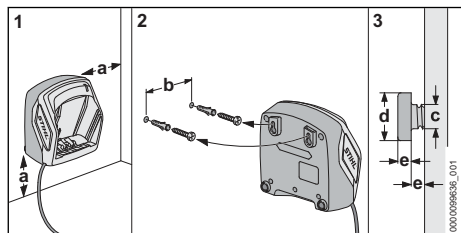

- ▶ Montați încărcătorul pe perete, astfel încât să se respecte următoarele condiții:
 - Să fie folosite materiale de fixare corespunzătoare.
 - Încărcătorul este în poziție orizontală. Respectați următoarele mărimi:
 - a = minim 100 mm
 - b (pentru AL 101) = 75 mm
 - b (pentru AL 301) = 100 mm
 - b (pentru AL 500) = 120 mm
 - c = 4,5 mm
 - d = 9 mm
 - e = 2,5 mm

6.2 Încărcarea acumulatorului

Tempul de încărcare depinde de câțiva factori, de ex. temperatura acumulatorului sau temperatura ambiantă. Pentru o capacitate optimă, respectați intervalele de temperatură recomandate,  18.6. Tempul de încărcare real poate fi diferit de timpul de încărcare specificat. Timpul de încărcare este disponibil la www.stihl.com/charging-times.

Când ștecărul de rețea este introdus în priză, iar acumulatorul este introdus în încărcător, procesul de încărcare pornește automat. Când acumulatorul este complet încărcat, încărcătorul se decuplează automat.

În timpul încărcării, acumulatorul și încărcătorul se încălzesc.

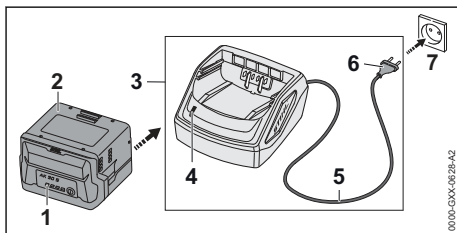

- ▶ Introduceți ștecărul de rețea (6) într-o priză de perete accesibilă (7). Încărcătorul (3) efectuează o auto-testare. LED-ul (4) luminează aprox. 1 secundă verde și aprox. 1 secundă roșu.
- ▶ Așezați cablul electric (5).
- ▶ Introduceți acumulatorul (2) în ghidajele încărcătorului (3) și apăsați până se oprește. LED-ul (4) luminează verde. LED-urile (1) luminează verde și are loc încărcarea acumulatorului (2).

- ▶ Dacă LED-ul (4) și LED-urile (1) de pe acumulator nu mai luminează: acumulatorul (2) este încărcat complet și poate fi scos din încărcător (3).
- ▶ Dacă nu se mai utilizează încărcătorul (3): scoateți ștecărul de rețea (6) din priză (7).

6.3 Indicarea stării de încărcare

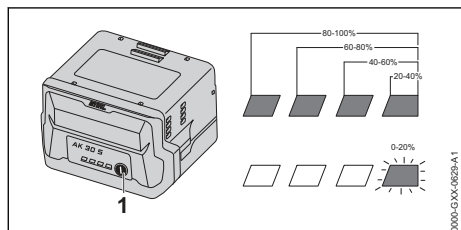

- ▶ Apăsăți butonul (1). LED-urile luminează verde timp de aproximativ 5 secunde și indică starea de încărcare.
- ▶ Dacă LED-ul din dreapta luminează intermitent verde: încărcăți acumulatorul.

6.4 LED-urile de la acumulator

LED-urile pot indica starea de încărcare a acumulatorului sau defecțiunile. LED-urile pot lumina permanent, respectiv pâlpâi, cu culoarea verde sau roșu.

Dacă LED-urile luminează cu culoarea verde sau pâlpâie, este indicat nivelul de încărcare.

- ▶ Dacă LED-urile luminează cu culoarea roșie sau pâlpâie: remediați defecțiunile, 17.1. Există o defecțiune la suflantă sau acumulator.

6.5 LED la încărcător

LED-ul indică starea încărcătorului.

Dacă LED-ul luminează cu culoarea verde, acumulatorul este în curs de încărcare.

- ▶ Dacă LED-ul luminează cu culoarea roșie: remediați defecțiunile. Defecțiune a încărcătorului.

7 Asamblarea suflantei

7.1 Montarea, reglarea și demontarea duzei

Duza poate fi montată în 3 poziții pe tubul suflantei, în funcție de greutatea corpului utilizatorului. Pozițiile sunt marcate pe tubul suflantei.

- ▶ Decuplați suflanta și scoateți acumulatorul.

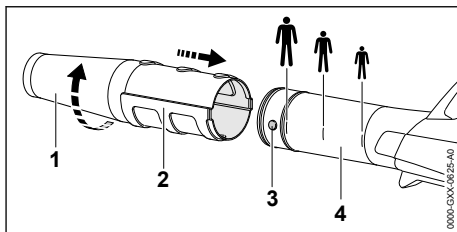

- ▶ Aduceți știftul (3) și fanta (2) la aceeași înălțime.
- ▶ Împingeți duza (1) pe tubul suflantei (4) până în poziția dorită.
- ▶ Răsuciți duza (1) până când înclichetează.

8 Introducerea și scoaterea bateriei

8.1 Înlouciți acumulatorul

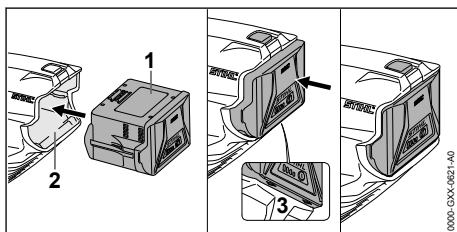

- ▶ Apăsăți acumulatorul (1) în compartimentul acumulatorului (2) până când se aude un clic. Săgețile (3) de pe acumulator (1) sunt vizibile în continuare, iar acumulatorul (1) este fixat în compartimentul acumulatorului (2). Nu există contact electric între suflantă și baterie (1).
- ▶ Apăsăți acumulatorul (1) în compartimentul acumulatorului (2) până la opritor. Bateria (1) se blochează pe poziție cu un al doilea clic și se închide strâns pe carcasa suflantei.

8.2 Extragerea acumulatorului

- ▶ Țineți o mână în fața compartimentului acumulatorului, astfel încât acumulatorul (2) să nu poată cădea.

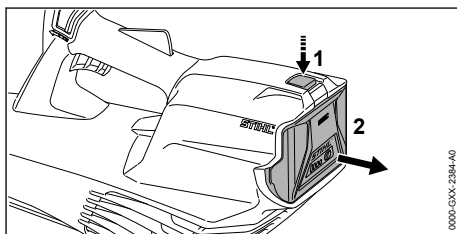

- ▶ Apăsăți maneta de blocare (1) cu cealaltă mână.
Acumulatorul (2) este acum deblocat și poate fi scos.

9 Pornirea/oprirea suflantei

9.1 Porniți suflanta

- ▶ Țineți cu o mână mânerul de comandă, așa încât degetul mare să închidă mânerul de comandă.

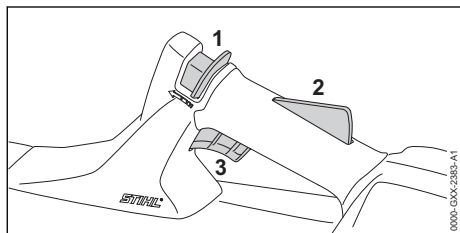

- ▶ Cu degetul mare împingeți pârghia de fixare (1) în direcția tubului de suflantă și țineți-o așa.
- ▶ Apăsăți cu mâna și țineți apăsat blocajul pârghiei de comutare (2).
Pârghia de fixare (1) poate fi eliberată.
- ▶ Apăsăți pârghia de comutație (3) cu degetul arătător și mențineți-o apăsată.
Suflanta accelerează și aerul este evacuat prin duză.

9.2 Oprirea suflantei

- ▶ Eliberați pârghia de comutare și blocajul pârghiei de comutare.
Din duză nu mai iese aer.
- ▶ Dacă încă mai este evacuat aer din duză:
Scoateți acumulatorul și adresați-vă unui serviciu de asistență tehnică STIHL.
Suflanta este defectă.

10 Verificarea suflantei și a acumulatorului

10.1 Verificarea elementelor de comandă

Pârghia de fixare, blocajul pârghiei de comutare și pârghia de comutare

- ▶ Extrageți acumulatorul.
- ▶ Încercați să apăsați pârghia de comutare fără să apăsați pârghia de fixare și blocajul pârghiei de comutare.
- ▶ În cazul în care pârghia de comutație poate fi apăsată: Nu folosiți suflanta și apăsați la un distribuitor STIHL.

Pârghia de fixare sau blocajul pârghiei de comutare sunt defecte.

- ▶ Cu degetul mare împingeți pârghia de fixare în direcția tubului de suflantă și țineți-o așa.
- ▶ Apăsăți blocajul pârghiei de comutare și mențineți-l apăsat.
- ▶ Apăsăți pârghia de comutare.
- ▶ Eliberați maneta de acționare (de cuplare), blocatorul manetei de acționare și pârghia de fixare.
- ▶ Dacă pârghia de comutare, blocajul pârghiei de comutare sau pârghia de comutare au o mobilitate greoaie sau nu se deplasează elastic înapoi în poziția lor inițială: Nu folosiți suflanta și apăsați la un distribuitor STIHL.
Maneta de cuplare, blocatorul manetei de cuplare sau pârghia de fixare sunt defecte.

Porniți suflanta

- ▶ Introduceți acumulatorul.
- ▶ Cu degetul mare împingeți pârghia de fixare în direcția tubului de suflantă și țineți-o așa.
- ▶ Apăsăți blocajul pârghiei de comutare și mențineți-l apăsat.
- ▶ Apăsăți pârghia de comutare și mențineți-o apăsată.
Aerul iese din duză.
- ▶ Dacă se aprind intermitent 3 LED-uri: Scoateți acumulatorul și adresați-vă unui serviciu de asistență tehnică STIHL.
Defecțiune a suflantei.
- ▶ Eliberați pârghia de comutare.
Din duză nu mai iese aer.
- ▶ Dacă încă mai este evacuat aer din duză:
Scoateți acumulatorul și adresați-vă unui serviciu de asistență tehnică STIHL.
Suflanta este defectă.

10.2 Verificarea acumulatorului

- ▶ Apăsăți butonul de la acumulator.
LED-urile se aprind sau pâlpăie.
- ▶ Dacă LED-urile nu se aprind sau nu pâlpăie: nu folosiți acumulatorul și apăsați la un distribuitor STIHL.
Defecțiune a bateriei.

11 Lucrul cu suflanta

11.1 Ținerea și ghidarea suflantei

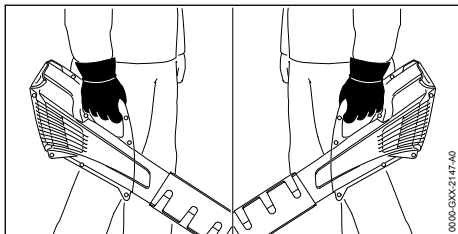

- ▶ Țineți cu o mână suflanta și deplasați-o, așa încât degetul mare să închidă mânerul de comandă.

11.2 Suflare

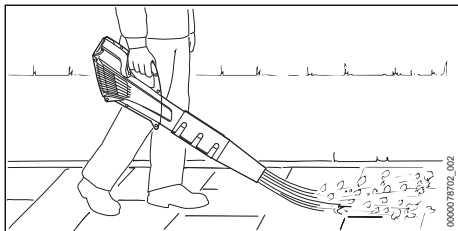

- ▶ Orientați duza către sol.
- ▶ Deplasați-o încet înainte, într-un mod controlat.

Pentru o capacitate optimă, respectați intervalele de temperatură recomandate, 18.6.

12 După lucru

12.1 După lucru

- ▶ Decuplați suflanta și scoateți acumulatorul.
- ▶ Dacă este umedă suflanta: lăsați suflanta să se usuce.
- ▶ Dacă acumulatorul este ud sau umed: lăsați acumulatorul să se usuce, 18.6.
- ▶ Curățați suflanta.
- ▶ Curățați acumulatorul.

13 Transportarea

13.1 Transportarea suflantei

- ▶ Decuplați suflanta și scoateți acumulatorul.

Manipularea suflantei

- ▶ Țineți suflanta folosind mânerul de comandă.

Transportați suflanta într-un autovehicul

- ▶ Asigurați suflanta, așa încât aceasta să nu se poată răsturna și să nu se poată deplasa.

13.2 Transportul acumulatorului

- ▶ Decuplați suflanta și scoateți acumulatorul.
- ▶ Asigurați-vă de faptul că acumulatorul este într-o stare sigură.
- ▶ Ambalați acumulatorul astfel încât să nu se poată mișca în ambalaj.
- ▶ Asigurați ambalajul astfel încât să nu se poată mișca.

Acumulatorul se supune cerințelor privind transportul bunurilor periculoase. Acumulatorul este clasificat ca UN 3480 (baterii litiu-ion) și a fost verificat conform manualului de verificare și criteriilor UN partea III, subcapitolul 38.3.

Reglementările de transport sunt indicate în www.stihl.com/safety-data-sheets.

13.3 Transportul încărcătorului

- ▶ Scoateți ștecărul din priză.
- ▶ Extrageți acumulatorul.
- ▶ Înfășurați cablul de racord și fixați-l la încărcător.
- ▶ Dacă încărcătorul este transportat într-un autovehicul: Asigurați încărcătorul cu centuri de fixare, curele sau cu o plasă astfel încât încărcătorul să nu poată cădea și să nu se poată deplasa.

14 Stocarea

14.1 Depozitarea suflantei

- ▶ Decuplați suflanta și scoateți acumulatorul.
- ▶ Depozitați suflanta astfel încât să fie îndeplinite următoarele condiții:
 - Suflanta nu se poate răsturna și nu se poate mișca.
 - Suflanta este depozitată într-un loc care nu se află la îndemâna copiilor.
 - Suflanta este curată și uscată.

14.2 Depozitarea acumulatorului

STIHL recomandă păstrarea acumulatorului într-o stare de încărcare între 40 % și 60 % (2 LED-uri care se aprind verde).

- ▶ Depozitați acumulatorul așa încât să se respecte următoarele condiții:
 - Acumulatorul este depozitat într-un loc care nu se află la îndemâna copiilor.
 - Acumulatorul este curat și uscat.
 - Acumulatorul se află într-un spațiu închis.
 - Acumulatorul este deconectat de la suflantă.
 - Dacă acumulatorul este depozitat în încărcător: îndepărtați ștecărul de rețea și depozitați acumulatorul cu o stare de încărcare între 40 % și 60 % (2 LED-uri care luminează verde).
 - Nu depozitați acumulatorul la temperaturi aflate în afara intervalului de temperatură specificat,  18.5.

INDICAȚIE

- Dacă acumulatorul nu este depozitat conform descrierii din prezentul Manual de utilizare, acumulatorul se poate descărca profund și, astfel, poate suferi daune iremediabile.
 - ▶ Înainte de depozitare, încărcați acumulatorul descărcat. STIHL recomandă păstrarea acumulatorului într-o stare de încărcare între 40 % și 60 % (2 LED-uri care luminează verde).
 - ▶ Păstrați acumulatorul separat de suflantă.

14.3 Depozitarea încărcătorului

- ▶ Scoateți ștecărul din priză.

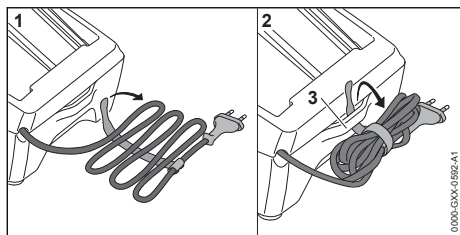

- ▶ Înfășurați cablul de racord și fixați-l la încărcător.
- ▶ Depozitați încărcătorul astfel încât să se respecte următoarele condiții:
 - Încărcătorul este depozitat într-un loc care nu se află la îndemâna copiilor.
 - Încărcătorul este curat și uscat.
 - Încărcătorul este depozitat într-un spațiu închis.
 - Încărcătorul nu este suspendat de cablul de racord sau la nivelul suportului (3) pentru cablul de racord.

- Nu depozitați încărcătorul la temperaturi aflate în afara intervalului de temperatură specificat,  18.5.

15 Curățare

15.1 Curățarea suflantei

- ▶ Decuplați suflanta și scoateți acumulatorul.
- ▶ Curățați suflanta cu o lavetă umedă.
- ▶ Fantele de ventilație se curăță cu o pensulă.
- ▶ Curățați grilajul de protecție cu ajutorul unei pensule sau a unei perii moi.
- ▶ Îndepărtați materiile străine din compartimentul acumulatorului și curățați compartimentul acumulatorului folosind o lavetă curată.
- ▶ Curățați contactele electrice din compartimentul acumulatorului folosind o pensulă sau o perie moale.

15.2 Curățarea bateriei

- ▶ Curățați bateria cu o lavetă umedă.

15.3 Curățarea încărcătorului

- ▶ Scoateți ștecărul din priză.
- ▶ Curățați încărcătorul cu o lavetă umedă.
- ▶ Fantele de ventilație se curăță cu o pensulă.
- ▶ Curățați contactele electrice ale încărcătorului folosind o pensulă sau o perie moale.

16 Întreținerea și repararea

16.1 Întreținerea și repararea suflantei

- Utilizatorul nu trebuie să realizeze nicio operațiune de întreținere sau reparații asupra suflantei.
- ▶ Dacă suflanta necesită întreținere sau este defectă sau avariata, adresați-vă unui distribuitor STIHL.

16.2 Întreținerea și repararea bateriei

- Bateria nu are nevoie de întreținere și nu poate fi reparată.
- ▶ Dacă bateria este defectă sau avariata: înlocuiți bateria.

16.3 Întreținerea și repararea încărcătorului

- Încărcătorul nu necesită întreținere și nu poate fi reparat.
- ▶ Dacă încărcătorul este defect sau avariata: înlocuiți încărcătorul.

► În cazul în care cablul de racord este defect sau deteriorat: Nu folosiți încărcătorul și soli-

citați înlocuirea cablului de racord de către un serviciu de asistență tehnică STIHL.

17 Depanare

17.1 Depanarea suflantei sau a acumulatorului

Defecțiunea	LED-uri la acumulator	Cauza	Remediere
Suflanta nu pornește atunci când este acționată.	1 LED luminează intermitent verde.	Acumulatorul este aproape descărcat.	► Încărcați acumulatorul.
	1 LED aprins roșu.	Acumulatorul este prea fierbinte sau prea rece.	► Extrageți acumulatorul. ► Lăsați acumulatorul să se răcească sau să se încălzească.
	3 LED-uri luminează intermitent roșu.	Defecțiune a suflantei.	► Extrageți acumulatorul. ► Curățați contactele electrice din compartimentul acumulatorului. ► Introduceți acumulatorul. ► Porniți suflanta. ► Dacă se aprind în continuare intermitent 3 LED-uri: Nu folosiți suflanta și apelați la un distribuitor STIHL.
	3 LED-uri aprinse roșu.	Suflanta este prea fierbinte.	► Extrageți acumulatorul. ► Lăsați suflanta să se răcească.
	4 LED-uri luminează intermitent roșu.	Defecțiune la acumulator.	► Scoateți acumulatorul și introduceți-l din nou. ► Porniți suflanta. ► Dacă cele 4 LED-uri luminează în continuare intermitent roșu: nu folosiți motorul și apelați la un distribuitor STIHL.
		Conexiunea electrică între suflanta și acumulator este întreruptă.	► Extrageți acumulatorul. ► Curățați contactele electrice din compartimentul acumulatorului. ► Introduceți acumulatorul.
		Suflanta sau acumulatorul sunt umede.	► Lăsați suflanta sau acumulatorul să se usuce,  18.6.
Suflanta se oprește în timpul operării.	3 LED-uri aprinse roșu.	Suflanta este prea fierbinte.	► Extrageți acumulatorul. ► Lăsați suflanta să se răcească.
		Există o defecțiune electrică.	► Scoateți acumulatorul și introduceți-l din nou. ► Porniți suflanta.
Timpul de funcționare a suflantei este prea scurt.		Acumulatorul nu este complet încărcat.	► Încărcați acumulatorul complet.
		Durata de viață funcțională a acumulatorului este depășită.	► Înlocuiți acumulatorul.
Procesul de încărcare nu este inițiat după așezarea acumulatorului în încărcător.	1 LED aprins roșu.	Acumulatorul este prea fierbinte sau prea rece.	► Lăsați acumulatorul introdus în încărcător. ► Încărcarea începe automat după ce s-a atins intervalul de temperatură permis.

17.2 Depanarea încărcătorului

Defecțiunea	LED-ul încărcătorului	Cauza	Remediere
Acumulatorul nu este încărcat.	LED-ul luminează intermitent roșu.	Conexiunea electrică între încărcător și acumulator este întreruptă.	<ul style="list-style-type: none"> ▶ Extrageți acumulatorul. ▶ Curățați contactele electrice de pe încărcător. ▶ Introduceți acumulatorul.
		Defecțiune a încărcătorului.	▶ Nu folosiți încărcătorul și apelați la un distribuitor STIHL.

18 Date tehnice

18.1 Suflantă STIHL BGA 57

- Acumulator permis: STIHL AK
- Viteza aerului cu duza montată: 46 m/s
- Greutatea fără acumulator: 2,3 kg

Durata de funcționare este indicată la www.stihl.com/battery-life.

18.2 Acumulator STIHL AK

- Tehnologie de acumuloare: Litiu-ion
- Tensiune: 36 V
- Capacitatea în Ah: vezi plăcuța de identificare
- Conținutul de energie în Wh: vezi plăcuța de identificare
- Greutatea în kg: vezi plăcuța de identificare

18.3 Încărcător STIHL AL 101

- Tensiune nominală: vezi plăcuța de identificare
- Frecvența: a se vedea plăcuța de identificare
- Puterea nominală: a se vedea plăcuța de identificare
- Curent de încărcare: vezi plăcuța de identificare

Timpii de încărcare sunt disponibili la www.stihl.com/charging-times.

18.4 Cabluri prelungitoare

Când se folosește un cablu prelungitor, firele sale trebuie să aibă minim următoarele secțiuni transversale, în funcție de tensiune și de lungimea cablului:

Dacă tensiunea nominală de pe plăcuța de identificare este între 220 V și 240 V:

- Lungimea cablului până la 20 m: AWG 15 / 1,5 mm²
- Lungimea cablului 20 m până la 50 m: AWG 13 / 2,5 mm²

Dacă tensiunea nominală de pe plăcuța de identificare este între 100 V și 127 V:

- Lungimea cablului până la 10 m: AWG 14 / 2,0 mm²

- Lungimea cablului 10 m până la 30 m: AWG 12 / 3,5 mm²

18.5 Limite de temperatură



AVERTISMENT

- Acumulatorul nu este protejat împotriva tuturor influențelor mediului. Dacă acumulatorul este expus la anumite influențe ale mediului, acesta se poate aprinde sau exploda. Risc de rănire gravă a persoanelor și de pagube materiale.
 - ▶ Nu încărcați acumulatorul la temperaturi sub - 20 °C sau peste + 50 °C.
 - ▶ Nu încărcați suflanta, acumulatorul sau încărcătorul la temperaturi sub - 20 °C sau peste + 50 °C.
 - ▶ Nu depozitați suflanta, acumulatorul sau încărcătorul la temperaturi sub - 20 °C sau peste + 70 °C.

18.6 Intervale de temperatură recomandate

Pentru o capacitate optimă a suflantei, a acumulatorului și a încărcătorului, respectați următoarele intervale de temperatură:

- Încărcare: + 5 °C până la + 40 °C
- Utilizare: - 10 °C până la + 40 °C
- Depozitare: - 20 °C până la + 50 °C

Dacă acumulatorul este încărcat, utilizat ori depozitat la temperaturi în afara intervalului de temperaturi recomandat, capacitatea acestuia poate fi redusă.

În cazul în care acumulatorul este ud sau umed, lăsați-l să se usuce de cel puțin 48 de ore la o temperatură mai mare de + 15 °C și mai mică de + 50 °C și la o umiditate mai mică de 70 %. O umiditate mai mare poate prelungi timpul de uscare.

18.7 Nivelurile de zgomot și vibrații

Valoarea K pentru nivelul presiunii sunetului este 2 dB(A). Valoarea K pentru nivelul de putere

sonoră este 2 dB(A). Valoarea K pentru valorile de vibrație este de 2 m/s².

STIHL recomandă purtarea unei protecții pentru auz.

- Nivel presiune acustică L_{pA} măsurat conform EN 50636-2-100: 79 dB(A).
- Nivel putere sunet L_{WA} măsurat conform EN 50636-2-100: 90 dB(A).
- Valoarea vibrațiilor a_{hv} măsurată conform EN 50636-2-100, mâner de operare: < 2,5 m/s².

Valorile nivelurilor indicate ale vibrațiilor au fost măsurate conform unei metode de testare standardizate și pot fi folosite pentru compararea aparatelor electrice. Valorile efective ale vibrațiilor ce survin pot să difere de valorile indicate, în funcție de modul de utilizare. Valorile indicate ale vibrațiilor se pot întrebuița pentru o primă estimare a solicitării din punct de vedere al vibrațiilor. Solicitarea efectivă prin vibrații trebuie estimată. Pot fi astfel luați în considerare timpii în care mașina unealtă electrică este deconectată și aceia în care a funcționat însă fără a fi sub sarcină.

Informații referitoare la conformitatea cu Directiva pentru vibrații 2002/44/CE sunt indicate la www.stihl.com/vib.

18.8 REACH

REACH este Regulamentul european referitor la înregistrarea, evaluarea și autorizarea substanțelor chimice.

Informații referitoare la conformarea Regulamentului REACH sunt date la www.stihl.com/reach.

19 Piese de schimb și accesorii

19.1 Piese de schimb și accesorii

STIHL  Aceste simboluri identifică piesele de schimb originale STIHL și accesoriiile originale STIHL.

STIHL recomandă folosirea pieselor de schimb originale STIHL și a accesoriiilor originale STIHL.

Piesele de schimb și accesoriiile altor producători nu pot fi evaluate de STIHL referitor la fiabilitate, siguranță și potrivire în pofida monitorizării continue a pieței, iar STIHL nu poate recomanda utilizarea acestora.

Piesele de schimb și accesoriiile originale STIHL se pot procura de la un distribuitor STIHL.

20 Eliminare

20.1 Eliminarea suflantei, a acumulatorului și a încărcătorului

Informațiile referitoare la eliminare pot fi obținute din partea administrației locale sau din partea unui distribuitor STIHL.

O eliminare necorespunzătoare poate dăuna sănătății și mediului.

- ▶ Produsele STIHL și ambalajul acestora trebuie livrate pentru reciclare la un centru de colectare adecvat, conform prevederilor locale.
- ▶ Nu eliminați împreună cu gunoiul menajer.

21 Declarație de conformitate EU

21.1 Suflantă STIHL BGA 57

ANDREAS STIHL AG & Co. KG
Badstraße 115
D-71336 Waiblingen

Germania

declară cu propria răspundere, că

- Tip: suflantă acționată cu acumulator
- Marca: STIHL
- Tip: BGA 57
- Număr de identificare serie: 4523

este conformă cu cerințele Directivelor relevante 2011/65/UE, 2006/42/CE, 2014/30/UE și 2000/14/CE și a fost creat și produs în conformitate cu versiunile diverselor standarde aplicabile la respectivele date de producție: EN 55014-1, EN 55014-2, EN 60335-1 și EN 50636-2-100. Nivelurile măsurate și garantate ale puterii sunetului au fost stabilite pe baza Directivei 2000/14/CE, Anexa V.

- Nivelul măsurat al puterii sunetului: 90 dB(A)
- Nivelul de putere sonoră garantat: 92 dB(A)

Documentele tehnice sunt păstrate de Departamentul de autorizare produse al ANDREAS STIHL AG & Co. KG.

Anul de producție, țara producătoare și seria mașinii sunt specificate pe suflantă.

Waiblingen, 01.08.2022

ANDREAS STIHL AG & Co. KG

reprezentat de 

Robert Olma, Vice President, Regulatory Affairs
& Global Governmental Relations

23 Adrese

www.stihl.com

22 Declarația de conformitate UKCA

22.1 Suflantă STIHL BGA 57

**UK
CA**

ANDREAS STIHL AG & Co. KG
Badstraße 115
D-71336 Waiblingen

Germania

declară cu propria răspundere, că

- Tip: suflantă acționată cu acumulator
- Marca: STIHL
- Tip: BGA 57
- Număr de identificare serie: 4523

este conform cu cerințele Regulamentelor UK The Restriction of the Use of Certain Hazardous Substances in Electrical and Electronic Equipment Regulations 2012, Supply of Machinery (Safety) Regulations 2008, Electromagnetic Compatibility Regulations 2016 și Noise Emission in the Environment by Equipment for use Outdoors Regulations 2001 relevante și a fost creat și produs în conformitate cu versiunile următoarelor standarde aplicabile la respectivele date de producție: EN 55014-1, EN 55014-2, EN 60335-1 și EN 50636-2-100.

Nivelurile măsurate și garantate ale puterii sunetului au fost stabilite pe baza Regulamentului UK Noise Emission in the Environment by Equipment for use Outdoors Regulations 2001, Schedule 8.

- Nivelul măsurat al puterii sunetului: 90 dB(A)
- Nivelul de putere sonoră garantat: 92 dB(A)

Documentele tehnice sunt păstrate de
ANDREAS STIHL AG & Co. KG.

Anul de producție, țara producătoare și seria
mașinii sunt specificate pe suflantă.

Waiblingen, 01.08.2022

ANDREAS STIHL AG & Co. KG

reprezentat de 

Robert Olma, Vice President, Regulatory Affairs
& Global Governmental Relations

www.stihl.com



0458-807-9821-B



0458-807-9821-B